



APPLICATIONS  
RÉSIDENTIELLES  
ET PETIT TERTIAIRE



ÉDITION 2023 - 2024

# Catalogue **PAC AIR/AIR**

CHAUFFAGE - CLIMATISATION  
ECS - QUALITE D'AIR - VENTILATION

TARIFS APPLICABLES AU 1<sup>er</sup> AVRIL 2023  
**RÉSERVÉS AUX PROFESSIONNELS**

POMPES À CHALEUR AIR/AIR  
VRV - PURIFICATEURS D'AIR  
VMC DOUBLE FLUX



Les catalogues produits  
Daikin en ligne!  
Flashez le QR code

# Ururu Sarara

## Mural très haute technologie

Puissance 2,5 kW à 5 kW

FTXZ-N

Onecta

DE SÉRIE

Pilotage à distance

Contrôle vocal via Google Assistant  
et Amazon Alexa

Intégration dans les environnements  
connectés Somfy et Niko



\*En savoir + page 40



\*En savoir + page 31

### Contrôle de l'hygrométrie

#### Fonctions Ururu et Sarara

Les fonctions Ururu (hiver) et Sarara (été) permettent d'augmenter et diminuer le taux d'humidité de l'air pour atteindre un niveau de confort plus rapide et ce sans modifier la température.

### Apport d'air neuf

Grâce à cette fonction exclusive, l'air de la pièce est renouvelé régulièrement. L'air neuf est également pré-chauffé et permet ainsi d'éviter des déperditions thermiques et de garantir un niveau de confort supplémentaire.

### Purification de l'air

#### Technologie Flash Streamer

Le Flash Streamer décompose les allergènes tels que les pollens ou les allergènes fongiques et les mauvaises odeurs. Ici, il est aussi complété par un filtre auto-nettoyant pour assurer la pérennité du système.

### « Avis d'expert »

La gamme Ururu Sarara est l'étendard de la technologie Daikin.

Un contrôle total du confort est permis grâce au contrôle de la température et de l'hygrométrie, l'apport d'air neuf et la purification de l'air.



## Informations techniques

Unité intérieure	FTXZ25N	FTXZ35N	FTXZ50N
Groupe extérieur	RXZ25N	RXZ35N	RXZ50N
Indice puissance frigorifique	2,5 kW	3,5 kW	5,00 kW

## Caractéristiques de l'ensemble en mode FROID

Performances				
Puissance restituée à +35°C (min. / nom. / max.)	kW	0,60 / 2,50 / 3,90	0,60 / 3,50 / 5,30	0,60 / 5 / 5,80
Puissance absorbée à +35°C (nominale)	kW	0,41	0,66	1,10
EER*		6,10	5,30	4,55
Plage de fonctionnement	°CBS	-10~43	-10~43	-10~43
Performances saisonnières				
Label saisonnier		A+++	A+++	A+++
SEER		9,54	9,00	8,60
Pdesign	kW	2,50	3,50	5,00
Consommation énergétique annuelle	kWh	92	136	203

## Caractéristiques de l'ensemble en mode CHAUD

Performances				
Puissance restituée à +7°C (min. / nom. / max.)	kW	0,60 / 3,60 / 7,50	0,60 / 5 / 9	0,60 / 6,30 / 9,40
Puissance restituée à -5°C (nominale)	kW	2,30	3,19	4,02
Puissance restituée à -10°C (nominale)	kW	1,95	2,71	3,42
Puissance absorbée à +7°C (nominale)	kW	0,62	1,00	1,41
COP*		5,80	5,00	4,47
Plage de fonctionnement	°CBH	-20~18	-20~18	-20~18
Performances saisonnières				
Label saisonnier		A+++	A+++	A+++
SCOP		5,90	5,73	5,50
Éligible CEE BAR-TH-129		✓	✓	✓
Pdesign	kW	3,50	4,50	5,60
Consommation énergétique annuelle	kWh	831	1 100	1 427

## Unité intérieure

Caractéristiques générales				
Couleur		Blanc	Blanc	Blanc
Dimensions - HxLxP	mm	295 x 798 x 372	295 x 798 x 372	295 x 798 x 372
Poids de l'unité	kg	15	15	15
Débit d'air - Froid (Silence / PV / MV / GV)	m³/h	240 / 318 / 450 / 642	240 / 336 / 504 / 726	276 / 396 / 552 / 900
Débit d'air - Chaud (Silence / PV / MV / GV)	m³/h	288 / 402 / 516 / 702	288 / 414 / 552 / 798	354 / 462 / 642 / 864
Acoustique				
Pression sonore Froid (Silence / PV / MV / GV)	dB(A)	19 / 26 / 33 / 38	19 / 27 / 35 / 42	23 / 30 / 38 / 47
Pression sonore Chaud (Silence / PV / MV / GV)	dB(A)	19 / 28 / 35 / 39	19 / 29 / 36 / 42	24 / 31 / 38 / 44
Puissance sonore Froid / Chaud (nominale)	dB(A)	54 / 56	57 / 57	60 / 59

## Groupe extérieur

Caractéristiques générales				
Dimensions (capot et grilles inclus) - HxLxP	mm	693 x 873 x 334	693 x 873 x 334	693 x 873 x 334
Poids de l'unité	kg	50	50	50
Acoustique				
Pression sonore Froid (nominale / GV)	dB(A)	- / 46	- / 48	- / 49
Pression sonore Chaud (nominale / GV)	dB(A)	- / 46	- / 48	- / 50
Puissance sonore Froid (nominale / GV)	dB(A)	- / 59	- / 61	- / 63
Puissance sonore Chaud (nominale / GV)	dB(A)	59 / -	61 / -	64 / -

## Caractéristiques frigorifiques

Réfrigérant / PRP		R-32 / 675	R-32 / 675	R-32 / 675
Charge / Eq. CO <sub>2</sub>	kg / T	1,34 / 0,90	1,34 / 0,90	1,34 / 0,90
Préchargé d'usine jusqu'à	m	10	10	10
Longueur de tuyauterie max (UE > UI)	m	10	10	10
Dénivelé max (UE > UI)	m	8	8	8
Diamètre tube liquide - gaz	"	1/4 - 3/8	1/4 - 3/8	1/4 - 3/8

## Caractéristiques électriques

Phase / Fréquence / Tension	Ph/Hz/V	1~ / 50 / 220-240	1~ / 50 / 220-240	1~ / 50 / 220-240
Calibre disjoncteur	A	16	16	16

## Tarifs

Unité intérieure	FTXZ25N	FTXZ35N	FTXZ50N
Groupe extérieur	RXZ25N	RXZ35N	RXZ50N
Prix € HT unité intérieure	1675	1968	2007
+ éco-participation	2,08	2,08	2,08
Prix € HT groupe extérieur	2253	2279	2662
+ éco-participation	6,67	6,67	6,67
Prix € HT de l'ensemble	<b>3928</b>	<b>4247</b>	<b>4669</b>
+ éco-participation	8,75	8,75	8,75
Accessoires (p. 242 à 259)			
Télécommande IR	Télécommande infrarouge blanche - <b>Incluse</b>		
Carte de pilotage à distance Onecta	BRP069B42 - <b>115 € HT</b>		
Télécommande filaire	Télécommande filaire blanche BRC073 - <b>298 € HT</b>		
Rallonge télécommande filaire (3 m / 8 m)	3 mètres BRCW901A03 - <b>38 € HT</b> - 8 mètres BRCW901A08 - <b>58 € HT</b>		

\* EER/COP selon la norme Eurovent

Les informations présentées dans ce catalogue n'ont qu'un caractère documentaire et de vulgarisation. Les informations doivent donc toujours être vérifiées. Daikin Airconditioning France ne saurait engager sa responsabilité en cas d'erreur ou de mauvaise interprétation.

# Daikin Emura 3

Mural FTXJ-AW - Blanc



Envie d'en savoir plus?



Scannez-moi

## “ Avis d'expert ”

C'est le mural Daikin à l'esthétisme raffiné qui se fond parfaitement dans les intérieurs modernes. Une attention particulière a été portée au design de la télécommande infrarouge ainsi qu'à celui du groupe extérieur. Ses performances exceptionnelles et ses fonctionnalités ultra-intelligentes permettent un confort de tout premier ordre et des économies en toute saison.



### Mural FTXJ-AS - Argent



### Mural FTXJ-AB - Noir



### Groupe extérieur RXJ-A



Se projeter dans son intérieur ou à l'extérieur grâce à l'appli Daikin 3D.

À tester!



# Daikin Emura 3

## Mural au design raffiné

Puissance 2 kW à 5 kW

FTXJ-AW/AB/AS

Onecta

DE SÉRIE

Pilotage à distance

Contrôle vocal via Google Assistant et Amazon Alexa

Intégration dans les environnements connectés Somfy et Niko

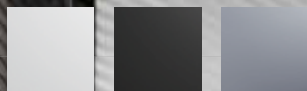

Blanc  
FTXJ-AW

Noir  
FTXJ-AB

Argent  
FTXJ-AS



www.energieclim.com



\*En savoir + page 40



Nous consulter !



BAR-TH-129  
BAT-TH-158

\*En savoir + page 31

### Économies et confort optimisés

#### Capteur thermique intelligent

En plus de distribuer l'air de façon homogène dans la pièce, il permet une diffusion à l'écart des occupants et un ajustement de la T°C de consigne dès lors que la pièce est inoccupée depuis 20 min.

### Diffusion d'air optimale

#### L'effet Coanda

Il permet d'optimiser le flux d'air, pour obtenir un climat intérieur confortable. Grâce à l'utilisation de volets spécialement conçus pour ce produit, le flux d'air assure une meilleure distribution de la T°C dans toute la pièce.

### Purification de l'air

#### Technologie Flash Streamer

Le Flash Streamer décompose les allergènes tels que les pollens ou les allergènes fongiques et les mauvaises odeurs. Il est complété par un filtre anti-allergène et un filtre désodorisant à apatite de titane.

### Chauffage plus rapide

#### Fonctionnement Heat Boost

Cette fonction automatique assure un chauffage rapide de l'intérieur au démarrage du système. Elle permet d'atteindre le point de consigne 14% plus rapidement qu'une pompe à chaleur Air / Air classique.

+ d'informations sur l'ensemble des fonctionnalités en pages 36 et 44 à 57



### Informations techniques

Unité intérieure	FTXJ20*	FTXJ25*	FTXJ35*	FTXJ42*	FTXJ50*
Groupe extérieur	RXJ20A	RXJ25A	RXJ35A	RXJ42A	RXJ50A
Indice puissance frigorifique	2 kW	2,5 kW	3,4 kW	4,2 kW	5 kW

### Caractéristiques de l'ensemble en mode FROID

Performances						
Puissance restituée à +35°C (min. / nom. / max.)	kW	1,30 / 2 / 2,60	1,30 / 2,50 / 3,20	1,40 / 3,40 / 4	1,70 / 4,20 / 5	1,70 / 5 / 5,30
Puissance absorbée à +35°C (nominale)	kW	0,43	0,56	0,78	1,05	1,36
EER**		4,70	4,46	4,37	3,99	3,68
Plage de fonctionnement	°CBS	-10~50	-10~50	-10~50	-10~50	-10~50
Performances saisonnières						
Label saisonnier		A+++	A+++	A+++	A++	A++
SEER		8,75	8,74	8,73	7,50	7,33
Pdesign	kW	2,00	2,50	3,40	4,20	5,00
Consommation énergétique annuelle	kWh	80	100	136	196	239

### Caractéristiques de l'ensemble en mode CHAUD

Performances						
Puissance restituée à +7°C (min. / nom. / max.)	kW	1,30 / 2,50 / 3,50	1,30 / 2,80 / 4,70	1,40 / 4 / 5,20	1,70 / 5,40 / 6	1,70 / 5,80 / 6,50
Puissance restituée à -5°C (min. / nom. / max.)	kW	- / 1,60 / 2,30	- / 1,79 / 3,09	- / 2,96 / 3,42	- / 3,79 / 4,29	- / 3,71 / 4,65
Puissance restituée à -10°C (min. / nom. / max.)	kW	- / 1,36 / 2,21	- / 1,52 / 2,97	- / 2,53 / 3,28	- / 3,12 / 4,36	- / 3,15 / 4,73
Puissance absorbée à +7°C (nominale)	kW	0,50	0,56	0,99	1,31	1,45
COP**		5,00	5,00	4,04	4,12	4,00
Plage de fonctionnement	°CBH	-20~18	-20~18	-20~18	-20~18	-20~18
Performances saisonnières						
Label saisonnier		A+++	A+++	A+++	A++	A++
SCOP		5,15	5,15	5,15	4,60	4,60
Éligible CEE BAR-TH-129		✓	✓	✓	✓	✓
Pdesign	kW	2,40	2,45	2,50	3,80	4,00
Consommation énergétique annuelle	kWh	652	666	680	1156	1218

### Unité intérieure

Caractéristiques générales						
Couleur		Blanc / Noir / Argent	Blanc / Noir / Argent	Blanc / Noir / Argent	Blanc / Noir / Argent	Blanc / Noir / Argent
Dimensions - HxLxP	mm	305x900x212	305x900x212	305x900x212	305x900x212	305x900x212
Poids de l'unité	kg	12	12	12	12	12
Débit d'air - Froid (Silence / PV / MV / GV)	m³/h	276 / 360 / 504 / 660	276 / 360 / 516 / 684	276 / 360 / 516 / 708	276 / 432 / 570 / 780	312 / 456 / 624 / 810
Débit d'air - Chaud (Silence / PV / MV / GV)	m³/h	276 / 384 / 522 / 666	276 / 384 / 540 / 678	276 / 384 / 540 / 702	312 / 462 / 630 / 864	342 / 492 / 666 / 900
Acoustique						
Pression sonore Froid (Silence / PV / MV / GV)	dB(A)	19 / 25 / 32 / 39	19 / 25 / 33 / 40	19 / 25 / 33 / 41	21 / 29 / 37 / 45	24 / 31 / 39 / 46
Pression sonore Chaud (Silence / PV / MV / GV)	dB(A)	19 / 25 / 32 / 39	19 / 25 / 33 / 40	19 / 25 / 33 / 41	21 / 29 / 37 / 45	24 / 33 / 42 / 46
Puissance sonore Froid / Chaud (nominale)	dB(A)	57 / -	57 / -	60 / -	60 / -	60 / -

### Groupe extérieur

Caractéristiques générales						
Dimensions (capot et grilles inclus) - HxLxP	mm	552x840x350	552x840x350	552x840x350	734x954x408	734x954x408
Poids de l'unité	kg	33	33	33	49	49
Acoustique						
Pression sonore Froid (nominale / GV)	dB(A)	46 / -	46 / -	49 / -	48 / -	48 / -
Pression sonore Chaud (nominale / GV)	dB(A)	47 / -	47 / -	49 / -	48 / -	49 / -
Puissance sonore Froid (nominale / GV)	dB(A)	59 / 60	59 / 60	61 / 61	62 / 63	62 / 63
Puissance sonore Chaud (nominale / GV)	dB(A)	59 / 60	59 / 60	61 / 61	62 / 63	62 / 63

### Caractéristiques frigorifiques

Réfrigérant / PRP		R-32 / 675	R-32 / 675	R-32 / 675	R-32 / 675	R-32 / 675
Charge / Eq. CO <sub>2</sub>	kg / T	0,76 / 0,52	0,76 / 0,52	0,76 / 0,52	1,10 / 0,75	1,10 / 0,75
Préchargé d'usine jusqu'à	m	10	10	10	10	10
Longueur de tuyauterie max (UE > UI)	m	20	20	20	30	30
Dénivelé max (UE > UI)	m	15	15	15	20	20
Diamètre tube liquide - gaz	"	1/4 - 3/8	1/4 - 3/8	1/4 - 3/8	1/4 - 1/2	1/4 - 1/2

### Caractéristiques électriques

Phase / Fréquence / Tension	Ph/Hz/V	1~ / 50 / 220-240	1~ / 50 / 220-240	1~ / 50 / 220-240	1~ / 50 / 220-240	1~ / 50 / 220-240
Calibre disjoncteur	A	10	16	16	16	16

### Tarifs

Unité intérieure*	FTXJ20*			FTXJ25*			FTXJ35*			FTXJ42*			FTXJ50*		
Groupe extérieur	RXJ20A			RXJ25A			RXJ35A			RXJ42A			RXJ50A		
Couleurs unité intérieure (Blanc / Argent)	AW	AB	AS	AW	AB	AS	AW	AB	AS	AW	AB	AS	AW	AB	AS
Prix € HT unité intérieure	865	917	917	894	948	948	1176	1246	1246	1523	1612	1612	1595	1688	1688
+ éco-participation		2,08			2,08			2,08			2,08			2,08	
Prix € HT groupe extérieur		1454			1623			1882			2359			2907	
+ éco-participation		6,67			6,67			6,67			6,67			6,67	
Prix € HT de l'ensemble	<b>2319</b>	<b>2371</b>	<b>2371</b>	<b>2517</b>	<b>2571</b>	<b>2571</b>	<b>3058</b>	<b>3128</b>	<b>3128</b>	<b>3882</b>	<b>3971</b>	<b>3971</b>	<b>4502</b>	<b>4595</b>	<b>4595</b>
+ éco-participation		8,75			8,75			8,75			8,75			8,75	
Accessoires (p. 242 à 259)															
Télécommande IR	Télécommande infrarouge assortie à la couleur de l'unité (blanche / noire / argentée) - <b>Include</b>														
Carte de pilotage à distance Onecta	<b>Include</b>														
Adaptateur de câblage	Reproduction du port S21 pour raccordement de toute option EKRS21 - <b>19 € HT</b>														
Télécommande filaire	Télécommande filaire blanche BRC073 - <b>298 € HT</b>														
Rallonge télécommande filaire (3 m / 8 m)	3 mètres BRCW901A03 - <b>38 € HT</b> - 8 mètres BRCW901A08 - <b>58 € HT</b>														

\*Références complètes en fonction de la couleur du produit. \*\* EER/COP selon la norme Eurovent 9 zac de soriach 34970 lattes6/18  
 Les informations présentées dans ce catalogue n'ont qu'un caractère documentaire et de vulgarisation. Ces informations doivent donc toujours être vérifiées.  
 Daikin Airconditioning France ne saurait engager sa responsabilité en cas d'erreur ou de mauvaise interprétation.

# Stylish

## Mural CTXA-BB & FTXA-BB Noir



## Mural CTXA-BT & FTXA-BT Noir imitation bois



## Mural CTXA-BS & FTXA-BS Argent



### “ Avis d'expert ”

Le mural design le plus compact du marché pour une intégration dans tous les intérieurs. Ses performances exceptionnelles et ses fonctionnalités ultra-intelligentes permettent un confort de tout premier ordre et des économies en toute saison.



# Mural CTXA-AW & FTXA-AW Blanc

www.energieclim.com



Se projeter dans son intérieur ou à l'extérieur grâce à l'appli Daikin 3D.

À tester!



## Groupe extérieur RXA-A9/B(9)

9 zac de soriech 34970 lattes6/18



# Stylish

## Mural design compact

Puissance 1,5 kW à 5 kW

CTXA-AW/BB/BS/BT

FTXA-AW/BB/BS/BT



Blanc  
FTXA-AW



Noir  
FTXA-BB



Argent  
FTXA-BS



Imitation bois  
FTXA-BT



\*En savoir + page 40



BLOCAGE  
CHAUD SEUL  
POSSIBLE

Nous consulter !



ÉLIGIBLE AUX  
CEE\*

BAR-TH-129  
BAT-TH-158

\*En savoir + page 31

### Économies et confort optimisés

#### Capteur thermique intelligent

En plus de distribuer l'air de façon homogène dans la pièce, il permet une diffusion à l'écart des occupants et un ajustement de la T°C de consigne dès lors que la pièce est inoccupée depuis 20 min.

### Diffusion d'air optimale

#### L'effet Coanda

Il permet d'optimiser le flux d'air, pour obtenir un climat intérieur confortable. Grâce à l'utilisation de volets spécialement conçus pour ce produit, le flux d'air assure une meilleure distribution de la T°C dans toute la pièce.

### Purification de l'air

#### Technologie Flash Streamer

Le Flash Streamer décompose les allergènes tels que les pollens ou les allergènes fongiques et les mauvaises odeurs. Il est complété par un filtre anti-allergène et un filtre désodorisant à apatite de titane.

### Silence de fonctionnement

#### à partir de 19 dB(A)

Le design du ventilateur assure une dispersion acoustique et une réduction du bruit significative et équivalent à un bruissement de feuilles.

# Mural Stylish CTXA-A/B\* / FTXA-A/B\* • RXA-A9/B(9) • R-32

Pour accéder à plus d'informations techniques

<https://lead.me/FTXA> • <https://lead.me/FTXA-BS>  
<https://lead.me/RXA-A9> • <https://lead.me/RXA-B>



## Informations techniques

Unité intérieure	CTXA15*	FTXA20*	FTXA25*	FTXA35*	FTXA42*	FTXA50*
Groupe extérieur	Multisplit	RXA20A9	RXA25A9	RXA35A9	RXA42B9***	RXA50B
Indice puissance frigorifique	1,5 kW	2 kW	2,5 kW	3,4 kW	4,2 kW	5 kW

## Caractéristiques de l'ensemble en mode FROID

Performances		Disponible uniquement pour applications de type Multisplit	1,30 / 2 / 2,60	1,30 / 2,50 / 3,20	1,40 / 3,40 / 4	1,70 / 4,20 / 5	1,70 / 5 / 5,30
Puissance restituée à +35°C (min. / nom. / max.)	kW		0,43	0,56	0,78	1,05	1,36
Puissance absorbée à +35°C (nominale)	kW		4,70	4,46	4,37	3,99	3,68
EER**			-10~46	-10~46	-10 ~ 46	-10~46	-10~46
Plage de fonctionnement	°CBS						
Performances saisonnières		Disponible uniquement pour applications de type Multisplit	A+++	A+++	A+++	A++	A++
Label saisonnier			8,75	8,74	8,73	7,50	7,33
SEER			2,00	2,50	3,40	4,20	5,00
Pdesign	kW		80	100	136	196	239
Consommation énergétique annuelle	kWh						

## Caractéristiques de l'ensemble en mode CHAUD

Performances		Disponible uniquement pour applications de type Multisplit	1,30 / 2,50 / 3,50	1,30 / 2,80 / 4,70	1,40 / 4 / 5,20	1,70 / 5,40 / 6,00	1,70 / 5,80 / 6,50
Puissance restituée à +7°C (min. / nom. / max.)	kW		1,60	1,79	2,56	3,45	3,71
Puissance restituée à -5°C (nominale)	kW		1,36	1,52	2,17	2,93	3,15
Puissance absorbée à +7°C (nominale)	kW		0,50	0,56	0,99	1,31	1,45
COP**			5,00	5,00	4,04	4,12	4,00
Plage de fonctionnement	°CBH	-15~18	-15~18	-15~18	-15~18	-15~18	
Performances saisonnières		Disponible uniquement pour applications de type Multisplit	A+++	A+++	A+++	A++	A++
Label saisonnier			5,15	5,15	5,15	4,60	4,60
SCOP			✓	✓	✓	✓	✓
Éligible CEE BAR-TH-129			2,40	2,45	2,50	3,80	4,00
Pdesign	kW		653	666	680	1 150	1 217
Consommation énergétique annuelle	kWh						

## Unité intérieure

Caractéristiques générales		Blanc / Noir / Argent / Imit. bois	Blanc / Noir / Argent / Imit. bois	Blanc / Noir / Argent / Imit. bois	Blanc / Noir / Argent / Imit. bois	Blanc / Noir / Argent / Imit. bois	Blanc / Noir / Argent / Imit. bois
Couleur							
Dimensions - H x L x P	mm	295 x 798 x 189	295 x 798 x 189	295 x 798 x 189	295 x 798 x 189	295 x 798 x 189	295 x 798 x 189
Poids de l'unité	kg	11,5	11,5	11,5	11,5	11,5	11,5
Débit d'air - Froid (Silence / PV / MV / GV)	m³/h	276 / 366 / 492 / 660	276 / 366 / 492 / 660	276 / 366 / 516 / 690	276 / 366 / 516 / 714	276 / 432 / 588 / 786	312 / 456 / 624 / 810
Débit d'air - Chaud (Silence / PV / MV / GV)	m³/h	270 / 384 / 522 / 654	270 / 384 / 522 / 654	270 / 384 / 540 / 666	270 / 384 / 540 / 690	312 / 462 / 630 / 876	342 / 492 / 666 / 906
Acoustique							
Pression sonore Froid (Silence / PV / MV / GV)	dB(A)	21 / 25 / 32 / 39	19 / 25 / 32 / 39	19 / 25 / 33 / 40	19 / 25 / 33 / 41	21 / 29 / 37 / 45	24 / 31 / 39 / 46
Pression sonore Chaud (Silence / PV / MV / GV)	dB(A)	21 / 25 / 32 / 39	19 / 25 / 32 / 39	19 / 25 / 33 / 40	19 / 25 / 33 / 41	21 / 29 / 37 / 45	24 / 33 / 42 / 46
Puissance sonore Froid / Chaud (nominale)	dB(A)	57 / -	57 / -	57 / -	60 / -	60 / -	60 / -

## Groupe extérieur

Caractéristiques générales		552 x 840 x 350	552 x 840 x 350	552 x 840 x 350	734 x 954 x 401	734 x 954 x 401
Dimensions (capot et grilles inclus) - H x L x P	mm					
Poids de l'unité	kg	32	32	32	50	50
Acoustique						
Pression sonore Froid (nominale / GV)	dB(A)	46 / -	46 / -	49 / -	48 / -	48 / -
Pression sonore Chaud (nominale / GV)	dB(A)	47 / -	47 / -	49 / -	48 / -	48 / -
Puissance sonore Froid (nominale / GV)	dB(A)	- / 60	- / 60	- / 61	62 / -	62 / -
Puissance sonore Chaud (nominale / GV)	dB(A)	59 / 60	59 / 60	61 / 61	62 / -	62 / -

## Caractéristiques frigorifiques

Réfrigérant / PRP		R-32 / 675	R-32 / 675	R-32 / 675	R-32 / 675	R-32 / 675
Charge / Eq. CO <sub>2</sub>	kg/T	0,76 / 0,52	0,76 / 0,52	0,76 / 0,52	1,10 / 0,75	1,10 / 0,75
Préchargé d'usine jusqu'à	m	10	10	10	10	10
Longueur de tuyauterie max (UE > UI)	m	20	20	20	30	30
Dénivelé max (UE > UI)	m	15	15	15	20	20
Diamètre tube liquide - gaz	"	1/4 - 3/8	1/4 - 3/8	1/4 - 3/8	1/4 - 3/8***	1/4 - 1/2

## Caractéristiques électriques

Phase / Fréquence / Tension		1~ / 50 / 220-240	1~ / 50 / 220-240	1~ / 50 / 220-240	1~ / 50 / 220-240	1~ / 50 / 220-240
Calibre disjoncteur	A	10	16	16	16	16

## Tarifs

Unité intérieure*	CTXA15*				FTXA20*				FTXA25*				FTXA35*				FTXA42*				FTXA50*			
Groupe extérieur	Multisplit				RXA20A9				RXA25A9				RXA35A9				RXA42B9***				RXA50B			
Couleurs unité intérieure (Blanc / Noir / Argent / Imitation bois)	AW	BB	BS	BT	AW	BB	BS	BT	AW	BB	BS	BT	AW	BB	BS	BT	AW	BB	BS	BT	AW	BB	BS	BT
Prix € HT unité intérieure + éco-participation	699	741	741	775	721	764	764	798	745	790	790	826	981	1038	1038	1087	1270	1343	1343	1405	1329	1407	1407	1474
Prix € HT groupe extérieur + éco-participation	-	-	-	-	1 399	6,67	6,67	6,67	1 560	6,67	6,67	6,67	1 810	6,67	6,67	6,67	2 268	6,67	6,67	6,67	2 795	6,67	6,67	6,67
Prix € HT de l'ensemble + éco-participation	699	741	741	775	2120	2163	2163	2197	2305	2350	2350	2386	2791	2848	2848	2897	3538	3611	3611	3673	4124	4202	4202	4269
Accessoires (p. 242 à 259)																								
Télécommande IR	Télécommande infrarouge blanche - <b>Include</b>																							
Carte de pilotage à distance Onecta	<b>Include</b>																							
Adaptateur liaison frigorifique ***	Adaptateur requis pour combinaison FTXA42* - RXA42B9 ASYCPiR - <b>25 € HT</b>																							
Adaptateur de câblage	Reproduction du port S21 pour raccordement de toute option EKRS21 - <b>19 € HT</b>																							
Télécommande filaire	Télécommande filaire blanche BRC073 - <b>298 € HT</b>																							
Rallonge télécommande filaire (3 m / 8 m)	3 mètres BRCW901A03 - <b>38 € HT</b> - 8 mètres BRCW901A08 - <b>58 € HT</b>																							

\*Références complètes en fonction de la couleur du produit. \*\* EER/COP selon la norme Eurovent. \*\*\* Accessoires en option. Les informations présentes dans ce catalogue n'ont qu'un caractère documentaire et de vulgarisation. Ces informations doivent donc toujours être vérifiées. Daikin Airconditioning France ne saurait engager sa responsabilité en cas d'erreur ou de mauvaise interprétation.

Pilotage à distance  
 Contrôle vocal via Google Assistant  
 et Amazon Alexa  
 Intégration dans les environnements  
 connectés Somfy et Niko



# Stylish Optimised Heating

Mural design compact,  
 optimisé en chauffage

Puissance 3 kW  
 FTXTA-BW/BB

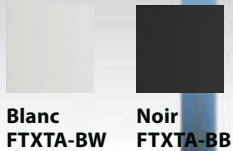

Blanc FTXTA-BW  
 Noir FTXTA-BB



\*En savoir + page 40

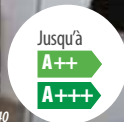

\*En savoir + page 31

## Fonctionnement jusqu'à -25°C

**Technologie Optimised Heating**  
 La gamme FTXTA-B est capable de fonctionner dans des environnements très froids et assure un maintien de puissance important et ce même à T°C négatives (jusqu'à 3,7 kW à -25°C ext.).

## Complémentarité avec d'autres sources de chaleur

**Logique cheminée**  
 La gamme FTXTA-B s'adapte facilement à l'ambiance de la pièce, même si celle-ci contient déjà une source de chaleur (cheminée, poêle à bois...).

## Économies et confort optimisés

**Capteur thermique intelligent**  
 En plus de distribuer l'air de façon homogène dans la pièce, il permet une diffusion à l'écart des occupants et un ajustement de la T°C de consigne dès lors que la pièce est inoccupée depuis 20 min.

## Purification de l'air

**Technologie Flash Streamer**  
 Le Flash Streamer décompose les allergènes tels que les pollens ou les allergènes fongiques et les mauvaises odeurs. Il est complété par un filtre anti-allergène et un filtre désodorisant à apatite de titane.



## Informations techniques

Unité intérieure	FTXTA30*
Groupe extérieur	RXTA30B
Indice puissance frigorifique	3 kW

## Caractéristiques de l'ensemble en mode FROID

Performances	
Puissance restituée à +35°CBS (min./ nom. / max.)	kW 0,70 / 3 / 4,50
Puissance absorbée à +35°C (nominale)	kW 0,71
EER*	4,20
Plage de fonctionnement	°CBS -10~46
Performances saisonnières	
Label saisonnier	A++
SEER	7,63
Pdesign	kW 3,00
Consommation énergétique annuelle	kWh 138

## Caractéristiques de l'ensemble en mode CHAUD

Performances	
Puissance restituée à +7°C (min. / nom. / max.)	kW 0,80 / 3,20 / 6,90
Puissance restituée à -5°C (min. / nom. / max.)	kW - / 2,50 / 5,17
Puissance restituée à -10°C (min. / nom. / max.)	kW - / 2,08 / 4,80
Puissance restituée à -15°C (min. / nom. / max.)	kW - / 1,71 / 4,70
Puissance restituée à -20°C (min. / nom. / max.)	kW - / 1,34 / 4,30
Puissance restituée à -25°C (min. / nom. / max.)	kW - / 1,00 / 3,70
Puissance absorbée à +7°C (nominale)	kW 0,66
COP*	4,87
Plage de fonctionnement	°CBH -25~18
Performances saisonnières	
Label saisonnier	A+++
SCOP	5,10
Éligible CEE BAR-TH-129	
Pdesign	kW 2,60
Consommation énergétique annuelle	kWh 714

## Unité intérieure

Caractéristiques générales	
Couleur	Blanc et Noir
Dimensions - H x L x P	mm 295 x 798 x 189
Poids de l'unité	kg 11,5
Débit d'air - Froid (Silence / PV / MV / GV)	m³/h 276 / 342 / 498 / 714
Débit d'air - Chaud (Silence / PV / MV / GV)	m³/h 306 / 360 / 480 / 690
Acoustique	
Pression sonore Froid (Silence / PV / MV / GV)	dB(A) 20 / 25 / 32 / 43
Pression sonore Chaud (Silence / PV / MV / GV)	dB(A) 19 / 24 / 31 / 41
Puissance sonore Froid / Chaud (nominale)	dB(A) 60 / 60

## Groupe extérieur

Caractéristiques générales	
Dimensions (capot et grilles inclus) - H x L x P	mm 551 x 847 x 356
Poids de l'unité	kg 38
Acoustique	
Pression sonore Froid (nominale / GV)	dB(A) 48 / -
Pression sonore Chaud (nominale / GV)	dB(A) 49 / -
Puissance sonore Froid (nominale / GV)	dB(A) 61 / -
Puissance sonore Chaud (nominale / GV)	dB(A) 61 / -

## Caractéristiques frigorifiques

Réfrigérant / PRP	R-32 / 675
Charge / Eq. CO <sub>2</sub>	kg / T 1,10 / 0,74
Préchargé d'usine jusqu'à	m 10
Longueur de tuyauterie max (UE > UI)	m 20
Dénivelé max (UE > UI)	m 15
Diamètre tube liquide - gaz	" 1/4 - 3/8

## Caractéristiques électriques

Phase / Fréquence / Tension	Ph/Hz/V 1~ / 50 / 220-240
Calibre disjoncteur	A 16

## Tarifs

Unité intérieure	FTXTA30*	
Groupe extérieur	RXTA30B	
Couleurs unité intérieure (Blanc / Noir)	BW	BB
Prix € HT unité intérieure	1 074	1 139
+ éco-participation	2,08	2,08
Prix € HT groupe extérieur	1 995	
+ éco-participation	6,67	
Prix € HT de l'ensemble	<b>3 069</b>	<b>3 134</b>
+ éco-participation	8,75	
Accessoires (p. 242 à 259)		
Télécommande IR	Télécommande infrarouge blanche - <b>Incluse</b>	
Carte de pilotage à distance Onecta	<b>Incluse</b>	
Adaptateur de câblage	Reproduction du port S21 pour raccordement de toute option EKRS21 - <b>19 € HT</b>	
Télécommande filaire	Télécommande filaire blanche BRC073 - <b>298 € HT</b>	
Rallonge télécommande filaire (3 m / 8 m)	3 mètres BRCW901A03 - <b>38 € HT</b> - 8 mètres BRCW901A08 - <b>58 € HT</b>	

\*Références complètes en fonction de la couleur du produit. \*\* EER/COP selon la norme Eurovent.

Les informations présentées dans ce catalogue n'ont qu'un caractère documentaire et de vulgarisation. Ces informations doivent donc toujours être vérifiées. Daikin Airconditioning France ne saurait engager sa responsabilité en cas d'erreur ou de mauvaise interprétation.



Pilotage à distance

Contrôle vocal via Google Assistant et Amazon Alexa

Intégration dans les environnements connectés Somfy et Niko

# Perfera

## Mural hautes performances

Puissance 1,5 kW à 7,1 kW

CTXM-R

FTXM-R



www.energieclim.com



\*En savoir + page 40



\*En savoir + page 31

### Économies et confort optimisés

#### Détecteur de présence

Si la pièce est inoccupée pendant 20 min., la T°C de consigne s'ajuste pour réaliser des économies. Le flux d'air est aussi dirigé à l'écart des occupants pour éviter la sensation de courant d'air.

### Chauffage plus rapide

#### Fonctionnement Heat Boost

Cette fonction automatique assure un chauffage rapide de votre intérieur au démarrage du système. Elle permet d'atteindre le point de consigne 14 % plus rapidement qu'une pompe à chaleur Air / Air classique.

### Purification de l'air

#### Technologie Flash Streamer

Le Flash Streamer décompose les allergènes tels que les pollens ou les allergènes fongiques et les mauvaises odeurs. Il est complété par un filtre anti-allergène et un filtre désodorisant à apatite de titane.

### « Avis d'expert »

La gamme Perfera est la solution idéale permettant d'assurer des économies et un confort de façon optimal tout au long de l'année.



## Informations techniques

Unité intérieure	CTXM15R	FTXM20R	FTXM25R	FTXM35R	FTXM42R	FTXM50R	FTXM60R	FTXM71R
Groupe extérieur	Multisplit	RXM20R9	RXM25R9	RXM35R9	RXM42R	RXM50R	RXM60R	RXM71R
Indice puissance frigorifique	1,5 kW	2 kW	2,5 kW	3,5 kW	4,2 kW	5 kW	6 kW	7,1 kW

## Caractéristiques de l'ensemble en mode FROID

Performances									
Puissance restituée à +35°C (min. / nom. / max.)	kW	Disponible uniquement pour applications de type Multisplit	1,30 / 2 / 2,60	1,30 / 2,50 / 3,20	1,40 / 3,40 / 4	1,70 / 4,20 / 5,00	1,70 / 5 / 6	1,70 / 6 / 7	2,30 / 7,10 / 8,50
Puissance absorbée à +35°C (nominale)	kW		0,44	0,56	0,80	0,97	1,36	1,77	2,34
EER*			4,57	4,50	4,23	4,33	3,68	3,39	3,03
Plage de fonctionnement	°CBS		-10~50	-10~50	-10~50	-10~50	-10~50	-10~50	-10~46
Performances saisonnières									
Label saisonnier		Disponible uniquement pour applications de type Multisplit	A+++	A+++	A+++	A++	A++	A++	A++
SEER			8,65	8,65	8,65	7,85	7,41	6,90	6,20
Pdesign	kW		2,00	2,50	3,40	4,20	5,00	6,00	7,10
Consommation énergétique annuelle	kWh		81	101	137	187	236	304	401

## Caractéristiques de l'ensemble en mode CHAUD

Performances									
Puissance restituée à +7°C (min. / nom. / max.)	kW	Disponible uniquement pour applications de type Multisplit	1,30 / 2,50 / 3,50	1,30 / 2,80 / 4,70	1,40 / 4 / 5,20	1,70 / 5,40 / 6	1,70 / 5,80 / 7,70	1,70 / 7 / 8	2,30 / 8,20 / 10,20
Puissance restituée à -5°C (nominale)	kW		1,60	1,79	2,96	3,79	3,71	4,48	6,16
Puissance restituée à -10°C (nominale)	kW		1,36	1,52	2,53	3,12	3,15	3,80	5,24
Puissance absorbée à +7°C (nominale)	kW		0,50	0,56	0,99	1,31	1,45	1,94	2,57
COP*			5,00	5,00	4,04	4,12	4,00	3,61	3,19
Plage de fonctionnement	°CBH		-20~18	-20~18	-20~18	-20~18	-20~18	-20~18	-15~18
Performances saisonnières									
Label saisonnier		Disponible uniquement pour applications de type Multisplit	A+++	A+++	A+++	A++	A++	A+	A+
SCOP			5,10	5,10	5,10	4,71	4,71	4,30	4,10
Éligible CEE BAR-TH-129			✓	✓	✓	✓	✓	✓	✓
Pdesign	kW		2,30	2,40	2,50	4,00	4,60	4,80	6,20
Consommation énergétique annuelle	kWh		631	659	686	1189	1368	1562	2117

## Unité intérieure

Caractéristiques générales									
Couleur		Blanc	Blanc	Blanc	Blanc	Blanc	Blanc	Blanc	Blanc
Dimensions - HxLxP	mm	295 x 778 x 272	295 x 778 x 272	295 x 778 x 272	295 x 778 x 272	295 x 778 x 272	299 x 998 x 292	299 x 998 x 292	299 x 998 x 292
Poids de l'unité	kg	10	10	10	10	10	14,5	14,5	14,5
Débit d'air - Froid (Silence / PV / MV / GV)	m³/h	258 / 342 / 450 / 630	258 / 342 / 450 / 630	246 / 342 / 456 / 630	252 / 360 / 468 / 678	258 / 390 / 540 / 714	498 / 684 / 840 / 948	546 / 708 / 840 / 1002	600 / 732 / 900 / 1014
Débit d'air - Chaud (Silence / PV / MV / GV)	m³/h	306 / 372 / 492 / 558	306 / 372 / 492 / 558	294 / 378 / 480 / 558	294 / 390 / 510 / 588	294 / 390 / 582 / 744	630 / 720 / 852 / 948	666 / 744 / 912 / 990	696 / 762 / 948 / 1062
Acoustique									
Pression sonore Froid (Silence / PV / MV / GV)	dB(A)	21 / 25 / 33 / 41	19 / 25 / 33 / 41	19 / 25 / 33 / 41	19 / 29 / 33 / 45	21 / 30 / 39 / 45	27 / 36 / 40 / 44	30 / 37 / 42 / 46	32 / 38 / 43 / 47
Pression sonore Chaud (Silence / PV / MV / GV)	dB(A)	22 / 26 / 34 / 39	20 / 26 / 34 / 39	20 / 27 / 34 / 39	20 / 28 / 35 / 39	21 / 29 / 39 / 45	31 / 34 / 39 / 43	33 / 36 / 41 / 45	34 / 37 / 42 / 46
Puissance sonore Froid / Chaud (nominale)	dB(A)	57 / 54	57 / 54	57 / 54	58 / 54	60 / 60	58 / 58	60 / 59	60 / 61

## Groupe extérieur

Caractéristiques générales									
Dimensions (capot et grilles inclus) - HxLxP	mm		552 x 840 x 350	552 x 840 x 350	552 x 840 x 350	734 x 954 x 401	734 x 954 x 401	734 x 954 x 401	734 x 954 x 401
Poids de l'unité	kg		32	32	32	50	50	50	56
Acoustique									
Pression sonore Froid (nominale / GV)	dB(A)	Disponible uniquement pour applications de type Multisplit	46 / -	46 / -	49 / -	48 / -	48 / -	48 / -	47 / -
Pression sonore Chaud (nominale / GV)	dB(A)		47 / -	47 / -	49 / -	48 / -	49 / -	49 / -	48 / -
Puissance sonore Froid (nominale / GV)	dB(A)		- / 60	- / 60	- / 61	62 / -	62 / -	63 / -	66 / -
Puissance sonore Chaud (nominale / GV)	dB(A)		59 / 60	59 / 60	61 / 61	62 / -	62 / -	63 / -	67 / -

## Caractéristiques frigorifiques

Réfrigérant / PRP									
Charge / Eq. CO <sub>2</sub>	kg / T	Disponible uniquement pour applications de type Multisplit	R-32 / 675	R-32 / 675	R-32 / 675	R-32 / 675	R-32 / 675	R-32 / 675	R-32 / 675
Préchargé d'usine jusqu'à			0,76 / 0,52	0,76 / 0,52	0,76 / 0,52	1,10 / 0,75	1,15 / 0,78	1,15 / 0,78	1,15 / 0,78
Longueur de tuyauterie max (UE > UI)	m		10	10	10	10	10	10	10
Dénivelé max (UE > UI)	m		20	20	20	30	30	30	30
Diamètre tube liquide - gaz	"		15	15	15	20	20	20	20
			1/4 - 3/8	1/4 - 3/8	1/4 - 3/8	1/4 - 3/8	1/4 - 1/2	1/4 - 1/2	1/4 - 5/8

## Caractéristiques électriques

Phase / Fréquence / Tension								
Calibre disjoncteur	Ph/Hz/V		1~/50/220-240	1~/50/220-240	1~/50/220-240	1~/50/220-240	1~/50/220-240	1~/50/220-240
	A		10	16	16	16	16	20

## Tarifs

Unité intérieure	CTXM15R	FTXM20R	FTXM25R	FTXM35R	FTXM42R	FTXM50R	FTXM60R	FTXM71R
Groupe extérieur	Multisplit	RXM20R9	RXM25R9	RXM35R9	RXM42R	RXM50R	RXM60R	RXM71R
Prix € HT unité intérieure + éco-participation	565 2,08	583 2,08	604 2,08	793 2,08	1024 2,08	1074 2,08	1226 2,08	1380 2,08
Prix € HT groupe extérieur + éco-participation	-	1130 6,67	1261 6,67	1462 6,67	1833 6,67	2257 6,67	2895 6,67	3901 6,67
Prix € HT de l'ensemble + éco-participation	565 2,08	1713 8,75	1865 8,75	2255 8,75	2857 8,75	3331 8,75	4121 8,75	5281 8,75
Accessoires (p. 242 à 259)								
Télécommande IR		Télécommande infrarouge blanche - <b>Incluse</b>						
Carte de pilotage à distance Onecta		<b>Incluse</b>						
Adaptateur de câblage		Reproduction du port S21 pour raccordement de toute option EKRS21 - <b>19 € HT</b>						
Télécommande filaire		Télécommande filaire blanche BRC073 - <b>298 € HT</b>						
Rallonge télécommande filaire (3 m / 8 m)		3 mètres BRCW901A03 - <b>38 € HT</b> - 8 mètres BRCW901A08 - <b>58 € HT</b>						

# Perfera Optimised Heating

## Mural hautes performances, optimisé en chauffage

Puissance de 3 kW à 4 kW  
FTXTM-R

Onecta

DE SÉRIE

Pilotage à distance  
Contrôle vocal via Google Assistant  
et Amazon Alexa  
Intégration dans les environnements  
connectés Somfy et Niko



\*En savoir + page 40

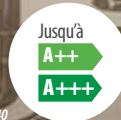

Nous consulter !



BAR-TH-129  
BAT-TH-158

\*En savoir + page 31

### Fonctionnement jusqu'à -25°C

**Technologie Optimised Heating**  
La gamme FTXTM-R est capable de fonctionner dans des environnements très froids et assure un maintien de puissance important et ce même à T°C négatives (jusqu'à 4 kW à -25°C extérieur)

### Complémentarité avec d'autres sources de chaleur

**Logique cheminée**  
La gamme FTXTM-R s'adapte facilement à l'ambiance de la pièce, même si celle-ci contient déjà une source de chaleur (cheminée, poêle à bois...).

### Économies et confort optimisés

**Détecteur de présence**  
Si la pièce est inoccupée pendant 20 min, la température de consigne s'ajuste pour la réalisation d'économies d'énergie. Le flux d'air est dirigé de façon à éviter la sensation de courant d'air.

### Purification de l'air

**Technologie Flash Streamer**  
Le Flash Streamer décompose les allergènes tels que les pollens ou les allergènes fongiques et les mauvaises odeurs. Il est complété par un filtre anti-allergène et un filtre désodorisant à apatite de titane.





## Informations techniques

Unité intérieure	FTXTM30R	FTXTM40R
Groupe extérieur	RXTM30R	RXTM40R
Indice puissance frigorifique	3 kW	4 kW

## Caractéristiques de l'ensemble en mode FROID

Performances			
Puissance restituée à +35°CBS (min. / nom. / max.)	kW	0,70 / 3 / 4,50	0,90 / 4 / 5,10
Puissance absorbée à +35°C (nominale)	kW	0,73	1,08
EER*		4,10	3,71
Plage de fonctionnement	°CBS	-10 ~ 46	-10 ~ 46
Performances saisonnières			
Label saisonnier		A++	A++
SEER		7,60	7,70
Pdesign	kW	3,00	4,00
Consommation énergétique annuelle	kWh	138	182

## Caractéristiques de l'ensemble en mode CHAUD

Performances			
Puissance restituée à +7°C (min. / nom. / max.)	kW	0,80 / 3,20 / 6,70	1,20 / 4 / 7,20
Puissance restituée à -5°C (min. / nom. / max.)	kW	- / 2,41 / 5,02	- / 3,01 / 5,95
Puissance restituée à -10°C (min. / nom. / max.)	kW	- / 2,04 / 4,70	- / 2,55 / 5,30
Puissance restituée à -15°C (min. / nom. / max.)	kW	- / 1,68 / 4,60	- / 2,10 / 5,00
Puissance restituée à -20°C (min. / nom. / max.)	kW	- / 1,33 / 4,20	- / 1,67 / 4,50
Puissance restituée à -25°C (min. / nom. / max.)	kW	- / 0,98 / 3,60	- / 1,22 / 4,00
Puissance absorbée à +7°C (nominale)	kW	0,60	0,74
COP*		5,34	5,37
Plage de fonctionnement	°CBH	-25~18	-25~18
Performances saisonnières			
Label saisonnier		A+++	A+++
SCOP		5,12	5,30
Éligible CEE BAR-TH-129		✓	✓
Pdesign	kW	3,00	3,80
Consommation énergétique annuelle	kWh	821	1 003

## Unité intérieure

Caractéristiques générales			
Couleur		Blanc	Blanc
Dimensions - H x L x P	mm	295 x 778 x 272	299 x 998 x 292
Poids de l'unité	kg	10	14,5
Débit d'air - Froid (Silence / PV / MV / GV)	m³/h	246 / 318 / 468 / 732	276 / 348 / 570 / 924
Débit d'air - Chaud (Silence / PV / MV / GV)	m³/h	240 / 294 / 450 / 750	354 / 426 / 630 / 1050
Acoustique			
Pression sonore Froid (Silence / PV / MV / GV)	dB(A)	21/25/33/45	20/24/32/46
Pression sonore Chaud (Silence / PV / MV / GV)	dB(A)	19/22/31/45	19/22/31/46
Puissance sonore Froid / Chaud (nominale)	dB(A)	60 / 61	60 / 61

## Groupe extérieur

Caractéristiques générales			
Dimensions (capot et grilles inclus) - H x L x P	mm	551 x 847 x 356	551 x 847 x 356
Poids de l'unité	kg	38	38
Acoustique			
Pression sonore Froid (nominale / GV)	dB(A)	48 / -	48 / -
Pression sonore Chaud (nominale / GV)	dB(A)	49 / -	49 / -
Puissance sonore Froid (nominale / GV)	dB(A)	61 / -	61 / -
Puissance sonore Chaud (nominale / GV)	dB(A)	62 / -	62 / -

## Caractéristiques frigorifiques

Réfrigérant / PRP		R-32 / 675	R-32 / 675
Charge / Eq. CO2	kg / T	1,10 / 0,74	1,10 / 0,74
Préchargé d'usine jusqu'à	m	10	10
Longueur de tuyauterie max (UE > UI)	m	20	20
Dénivelé max (UE > UI)	m	15	15
Diamètre tube liquide - gaz	"	1/4 - 3/8	1/4 - 3/8

## Caractéristiques électriques

Phase / Fréquence / Tension	Ph/Hz/V	1~/50/220-240	1~/50/220-240
Calibre disjoncteur	A	16	16

## Tarifs

Unité intérieure	FTXTM30R	FTXTM40R
Groupe extérieur	RXTM30R	RXTM40R
Prix € HT unité intérieure	977	1 088
+ éco-participation	2,08	2,08
Prix € HT groupe extérieur	1 814	2 016
+ éco-participation	6,67	6,67
Prix € HT de l'ensemble	<b>2 791</b>	<b>3 104</b>
+ éco-participation	8,75	8,75
Accessoires (p. 242 à 259)		
Télécommande IR	Télécommande infrarouge blanche - <b>Include</b>	
Carte de pilotage à distance Onecta	<b>Include</b>	
Adaptateur de câblage	Reproduction du port S21 pour raccordement de toute option EKRS21 - <b>19 € HT</b>	
Télécommande filaire	Télécommande filaire blanche BRC073 - <b>298 € HT</b>	
Rallonge télécommande filaire (3 m / 8 m)	3 mètres BRCW901A03 - <b>38 € HT</b> - 8 mètres BRCW901A08 - <b>58 € HT</b>	

\* EER/COP selon la norme Eurovent

Les informations présentées dans ce catalogue n'ont qu'un caractère documentaire et de vulgarisation. Ces informations doivent donc toujours être vérifiées.

Daikin Airconditioning France ne saurait engager sa responsabilité en cas d'erreur ou de mauvaise interprétation.



# Comfora

## Mural compact et performant

Puissance 2 kW à 7,1 kW

FTXP-N

Pilotage à distance  
Contrôle vocal via Google Assistant  
et Amazon Alexa  
Intégration dans les environnements  
connectés Somfy et Niko



\*En savoir + page 40

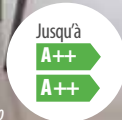

Nous consulter !



BAR-TH-129  
BAT-TH-158

\*En savoir + page 31

### Distribution d'air homogène

#### Mode de soufflage 3D

Cette fonction combine balayage automatique vertical et horizontal permettant la distribution du flux d'air froid ou chaud dans tous les coins de la pièce quelle que soit la superficie.

### Capture des allergènes

#### Filtre anti-allergène

Le filtre anti-allergène capture les allergènes tels que les pollens afin d'assurer une diffusion d'air plus saine. Il est complété par un filtre désodorisant à apatite de titane éliminant les mauvaises odeurs.

### Silence de fonctionnement

#### À partir de 19 dB(A)

Le mural Comfora assure un silence de fonctionnement en vitesse silence, équivalent à un bruissement de feuilles.

### Déshumidification

#### Mode déshumidification

Cette fonction permet de réduire le taux d'humidité sans modification de la température ambiante.



### Informations techniques

Unité intérieure	FTXP20N	FTXP25N	FTXP35N	FTXP50N	FTXP60N	FTXP71N
Groupe extérieur	RXP20N	RXP25N	RXP35N	RXP50N	RXP60N	RXP71N
Indice puissance frigorifique	2 kW	2,5 kW	3,5 kW	5 kW	6 kW	7,1 kW

### Caractéristiques de l'ensemble en mode FROID

Performances							
Puissance restituée à +35°C (min. / nom. / max.)	kW	1,30/2/2,60	1,30/2,50/3	1,30/3,50/4	1,70/5/6	1,70/6/7	2,30/7,10/7,30
Puissance absorbée à +35°C (nominale)	kW	0,53	0,66	1,07	1,39	1,82	2,69
EER*		3,75	3,75	3,26	3,61	3,29	2,64
Plage de fonctionnement	°CBS	-10~48	-10~48	-10~48	-10~48	-10~48	-10~48
Performances saisonnières							
Label saisonnier		A++	A++	A++	A++	A++	A++
SEER		7,20	7,20	7,20	7,30	6,82	6,20
Pdesign	kW	2,00	2,50	3,50	5,00	6,00	7,10
Consommation énergétique annuelle	kWh	97	121	170	240	308	401

### Caractéristiques de l'ensemble en mode CHAUD

Performances							
Puissance restituée à +7°C (min. / nom. / max.)	kW	1,30/2,50/3,50	1,30/3/4	1,30/4/4,80	1,70/6/7,70	1,70/7/8	2,30/8,20/9
Puissance restituée à -5°C (nominale)	kW	1,60	1,92	2,56	3,83	4,47	5,24
Puissance restituée à -10°C (nominale)	kW	1,36	1,63	2,17	3,26	3,80	4,45
Puissance absorbée à +7°C (nominale)	kW	0,52	0,69	1,00	1,58	1,93	2,57
COP*		4,77	4,36	4,02	3,80	3,63	3,19
Plage de fonctionnement	°CBH	-15 ~ 18	-15 ~ 18	-15 ~ 18	-15 ~ 18	-15 ~ 18	-15 ~ 18
Performances saisonnières							
Label saisonnier		A++	A++	A++	A+	A+	A+
SCOP		4,65	4,61	4,64	4,40	4,10	4,01
Éligible CEE BAR-TH-129		✓	✓	✓	✓	✓	✓
Pdesign	kW	2,20	2,40	2,80	4,60	4,80	6,20
Consommation énergétique annuelle	kWh	663	728	845	1463	1638	2166

### Unité intérieure

Caractéristiques générales							
Couleur		Blanc	Blanc	Blanc	Blanc	Blanc	Blanc
Dimensions - HxLxP	mm	286 x 770 x 225	286 x 770 x 225	286 x 770 x 225	295 x 990 x 263	295 x 990 x 263	295 x 990 x 263
Poids de l'unité	kg	8,5	8,5	9	13,5	13,5	13,5
Débit d'air - Froid (Silence / PV / MV / GV)	m³/h	252/336/444/570	252/348/462/582	270/378/498/690	498/690/840/978	552/708/864/1008	606/708/864/1008
Débit d'air - Chaud (Silence / PV / MV / GV)	m³/h	312/372/486/624	312/384/486/624	318/420/540/690	624/708/864/1038	660/744/918/1074	660/744/918/1074
Acoustique							
Pression sonore Froid (Silence / PV / MV / GV)	dB(A)	19/25/33/39	19/26/33/40	20/27/34/43	27/34/39/43	30/36/41/45	32/37/42/46
Pression sonore Chaud (Silence / PV / MV / GV)	dB(A)	21/28/34/39	21/28/34/40	21/29/35/40	30/33/38/42	32/35/40/44	33/36/41/45
Puissance sonore Froid / Chaud (nominale)	dB(A)	55 / 55	53 / 55	58 / 58	59 / 61	60 / 62	62 / 62

### Groupe extérieur

Caractéristiques générales							
Dimensions (capot et grilles inclus) - HxLxP	mm	556 x 740 x 343	556 x 740 x 343	556 x 740 x 343	734 x 954 x 401	734 x 954 x 401	734 x 954 x 401
Poids de l'unité	kg	24	24	24	46	50	50
Acoustique							
Pression sonore Froid (nominale / GV)	dB(A)	- / 46	- / 46	- / 48	47 / -	49 / -	52 / -
Pression sonore Chaud (nominale / GV)	dB(A)	- / 47	47 / -	- / 48	49 / -	49 / -	52 / -
Puissance sonore Froid (nominale / GV)	dB(A)	60 / -	60 / -	62 / -	61 / -	63 / -	66 / -
Puissance sonore Chaud (nominale / GV)	dB(A)	60 / -	60 / -	62 / -	- / -	- / -	- / -

### Caractéristiques frigorifiques

		R-32 / 675	R-32 / 675	R-32 / 675	R-32 / 675	R-32 / 675	R-32 / 675
Réfrigérant / PRP		R-32 / 675	R-32 / 675	R-32 / 675	R-32 / 675	R-32 / 675	R-32 / 675
Charge / Eq. CO <sub>2</sub>	kg / T	0,55 / 0,37	0,55 / 0,37	0,70 / 0,48	0,90 / 0,61	1,15 / 0,78	1,15 / 0,78
Préchargé d'usine jusqu'à	m	10	10	10	10	10	10
Longueur de tuyauterie max (UE > UI)	m	20	20	20	30	30	30
Dénivelé max (UE > UI)	m	12	12	12	20	20	20
Diamètre tube liquide - gaz	"	1/4 - 3/8	1/4 - 3/8	1/4 - 3/8	1/4 - 1/2	1/4 - 1/2	1/4 - 1/2

### Caractéristiques électriques

Phase / Fréquence / Tension	Ph/Hz/V	1~/50/220-240	1~/50/220-240	1~/50/220-240	1~/50/220-240	1~/50/220-240	1~/50/220-240
Calibre disjoncteur	A	16	16	16	20	20	20

### Tarifs

Unité intérieure	FTXP20N	FTXP25N	FTXP35N	FTXP50N	FTXP60N	FTXP71N
Groupe extérieur	RXP20N	RXP25N	RXP35N	RXP50N	RXP60N	RXP71N
Prix € HT unité intérieure + éco-participation	476 1,04	511 1,04	679 1,04	945 2,08	1077 2,08	1212 2,08
Prix € HT groupe extérieur + éco-participation	1 029 6,67	1 128 6,67	1 299 6,67	1 986 6,67	2 582 6,67	3 425 6,67
Prix € HT de l'ensemble + éco-participation	<b>1 505</b> 7,71	<b>1 639</b> 7,71	<b>1 978</b> 7,71	<b>2 931</b> 8,75	<b>3 659</b> 8,75	<b>4 637</b> 8,75
Accessoires (p. 242 à 259)						
Télécommande IR		Télécommande infrarouge blanche - <b>Include</b>				
Carte de pilotage à distance Onecta		<b>Include</b>				
Adaptateur de câblage		Reproduction du port S21 pour raccordement de toute option KRP067A41 - <b>NC</b>				
Télécommande filaire		Télécommande filaire blanche BRC073 - <b>298 € HT</b>				
Rallonge télécommande filaire (3 m / 8 m)		3 mètres BRCW901A03 - <b>38 € HT</b> - 8 mètres BRCW901A08 - <b>58 € HT</b>				

\* EER/COP selon la norme Eurovent  
 Les informations présentées dans ce catalogue n'ont qu'un caractère documentaire et de vulgarisation. Ces informations doivent donc toujours être vérifiées.  
 Daikin Airconditioning France ne saurait engager sa responsabilité en cas d'erreur ou de mauvaise interprétation.

# Sensira

## Mural standard

Puissance 2 kW à 7,1 kW

FTXF-D/E

EN OPTION

Pilotage à distance

Contrôle vocal via Google Assistant et Amazon Alexa

Intégration dans les environnements connectés Somfy et Niko

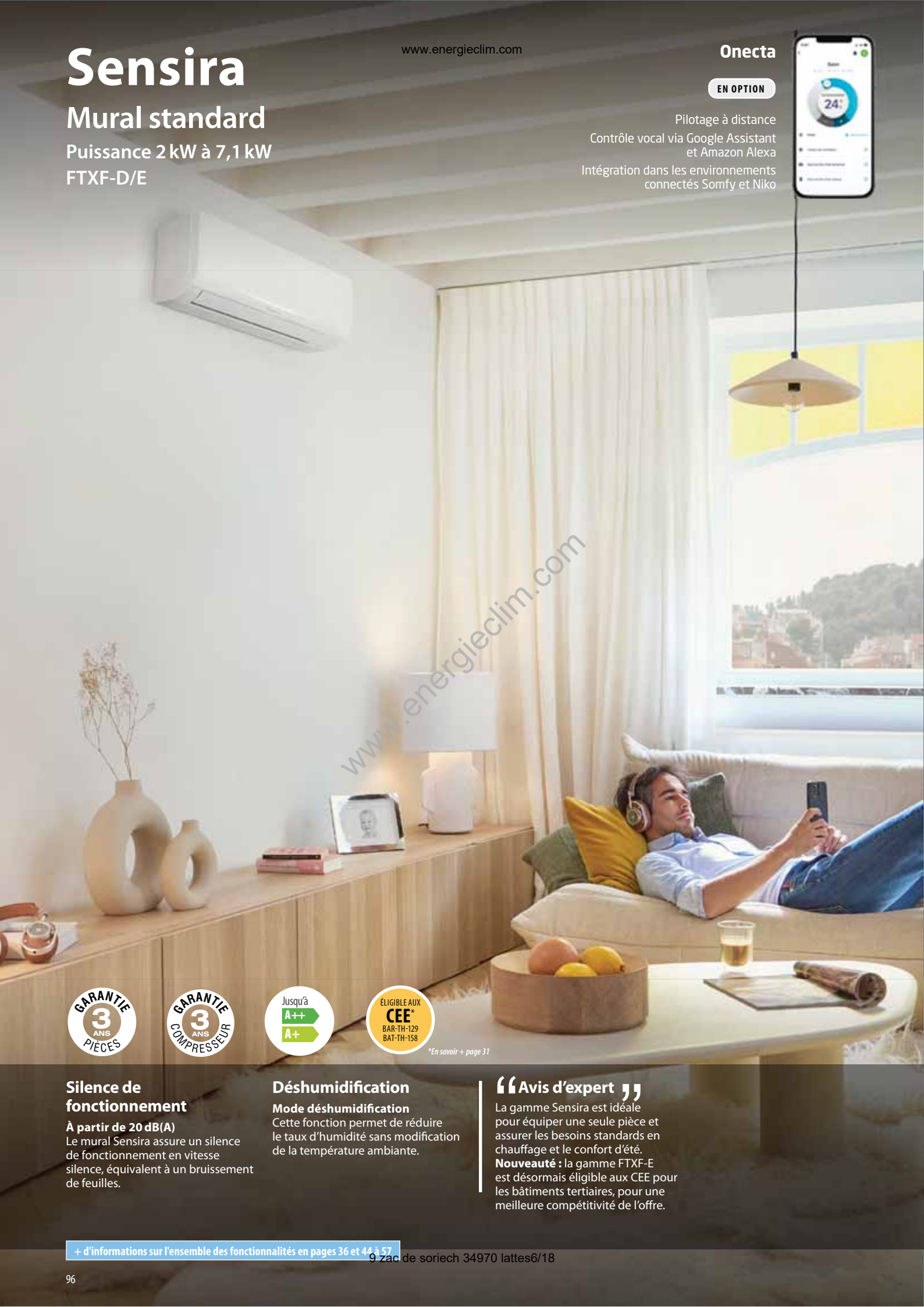

www.energieclim.com

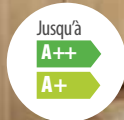

\*En savoir + page 31

### Silence de fonctionnement

À partir de 20 dB(A)

Le mural Sensira assure un silence de fonctionnement en vitesse silence, équivalent à un bruissement de feuilles.

### Déshumidification

Mode déshumidification

Cette fonction permet de réduire le taux d'humidité sans modification de la température ambiante.

### « Avis d'expert »

La gamme Sensira est idéale pour équiper une seule pièce et assurer les besoins standards en chauffage et le confort d'été.

**Nouveauté :** la gamme FTXF-E est désormais éligible aux CEE pour les bâtiments tertiaires, pour une meilleure compétitivité de l'offre.



### Informations techniques

Unité intérieure	FTXF20E	FTXF25E	FTXF35E	FTXF42E	FTXF50D	FTXF60D	FTXF71D
Groupe extérieur	RXF20E	RXF25E	RXF35E	RXF42E	RXF50D	RXF60D	RXF71D
Indice puissance frigorifique	2 kW	2,5 kW	3,3 kW	4,2 kW	5 kW	6 kW	7,1 kW

### Caractéristiques de l'ensemble en mode FROID

Performances								
Puissance restituée à +35°C (min. / nom. / max.)	kW	1,30/2/2,40	1,30/2,50/2,80	1,30/3,30/3,80	1,40/4,20/4,30	1,70/5/6	1,70/6/7	2,30/7,10/7,30
Puissance absorbée à +35°C (nominale)	kW	0,59	0,78	1,00	1,27	1,50	1,85	2,77
EER*		3,38	3,24	3,30	3,30	3,33	3,25	2,56
Plage de fonctionnement	°CBS	-10~48	-10~48	-10~48	-10~48	-10~48	-10~48	-10~48
Performances saisonnières								
Label saisonnier		A++	A++	A++	A++	A++	A++	A
SEER		6,50	6,50	6,50	6,50	6,21	6,15	5,15
Pdesign	kW	2,00	2,50	3,50	4,20	5,00	6,00	7,10
Consommation énergétique annuelle	kWh	108	135	188	226	282	342	483

### Caractéristiques de l'ensemble en mode CHAUD

Performances								
Puissance restituée à +7°C (min. / nom. / max.)	kW	1,30/2,40/3,30	1,30/2,80/3,70	1,30/3,50/4,40	1,40/4,60/5	1,70/6/7,70	1,70/6,40/8	2,30/8,20/9
Puissance restituée à -5°C (nominale)	kW	1,50	1,79	2,24	2,94	3,83	4,09	5,24
Puissance restituée à -10°C (nominale)	kW	1,26	1,52	1,90	2,50	3,26	3,47	4,45
Puissance absorbée à +7°C (nominale)	kW	0,64	0,75	0,94	1,24	1,62	1,63	2,21
COP*		3,75	3,73	3,72	3,71	3,71	3,93	3,15
Plage de fonctionnement	°CBH	-15 ~ 18	-15 ~ 18	-15 ~ 18	-15 ~ 18	-15 ~ 18	-15 ~ 18	-15 ~ 18
Performances saisonnières								
Label saisonnier		A+	A+	A+	A+	A+	A+	A
SCOP		4,20	4,20	4,20	4,30	4,06	4,06	3,81
Éligible CEE BAR-TH-129		✓	✓	✓	✓	✓	✓	
Pdesign	kW	2,20	2,40	2,60	3,30	4,60	4,80	6,20
Consommation énergétique annuelle	kWh	733	801	867	1 075	1 585	1 654	2 275

### Unité intérieure

Caractéristiques générales								
Couleur		Blanc mat	Blanc mat	Blanc mat	Blanc mat	Blanc mat	Blanc mat	Blanc mat
Dimensions - HxLxP	mm	286 x 770 x 225	286 x 770 x 225	286 x 770 x 225	286 x 770 x 225	295 x 990 x 263	295 x 990 x 263	295 x 990 x 263
Poids de l'unité	kg	8	8	8,5	9	13,5	13,5	13,5
Débit d'air - Froid (Silence / PV / MV / GV)	m³/h	258/360/480/588	258/372/480/600	264/384/480/690	294/414/540/756	630/714/864/1008	642/732/888/1038	642/732/888/1038
Débit d'air - Chaud (Silence / PV / MV / GV)	m³/h	318/372/498/624	318/384/504/624	318/390/516/714	312/402/528/768	642/732/888/1038	678/768/948/1074	678/768/948/1074
Acoustique								
Pression sonore Froid (Silence / PV / MV / GV)	dB(A)	20/25/33/39	20/26/33/40	20/27/34/43	22/30/36/45	31/34/39/43	33/36/41/45	34/37/42/46
Pression sonore Chaud (Silence / PV / MV / GV)	dB(A)	21/28/34/39	21/28/34/40	21/29/35/40	22/28/34/44	30/33/38/42	32/35/40/44	33/36/41/45
Puissance sonore Froid / Chaud (nominale)	dB(A)	53 / 55	54 / 55	54 / 56	59 / 59	59 / 61	60 / 62	62 / 62

### Groupe extérieur

Caractéristiques générales								
Dimensions (capot et grilles inclus) - HxLxP	mm	556 x 740 x 343	556 x 740 x 343	556 x 740 x 343	556 x 740 x 343	734 x 870 x 373	734 x 870 x 373	734 x 870 x 373
Poids de l'unité	kg	24	24	24	28	46	50	50
Acoustique								
Pression sonore Froid (nominale / GV)	dB(A)	- / 46	- / 46	- / 48	- / 48	47 / -	49 / -	52 / -
Pression sonore Chaud (nominale / GV)	dB(A)	- / 47	- / 47	- / 48	- / 48	49 / -	49 / -	52 / -
Puissance sonore Froid (nominale / GV)	dB(A)	60 / -	60 / -	61 / -	61 / -	61 / -	63 / -	66 / -
Puissance sonore Chaud (nominale / GV)	dB(A)	60 / -	60 / -	62 / -	62 / -	- / -	- / -	- / -

### Caractéristiques frigorifiques

Réfrigérant / PRP		R-32 / 675	R-32 / 675	R-32 / 675	R-32 / 675	R-32/675	R-32/675	R-32/675
Charge / Eq. CO <sub>2</sub>	kg/T	0,42/0,28	0,42/0,28	0,55/0,37	0,75/0,51	0,90/0,61	1,15/0,78	1,15/0,78
Préchargé d'usine jusqu'à	m	10	10	10	10	10	10	10
Longueur de tuyauterie max (UE > UI)	m	20	20	20	20	30	30	30
Dénivelé max (UE > UI)	m	12	12	12	12	20	20	20
Diamètre tube liquide - gaz	"	1/4 - 3/8	1/4 - 3/8	1/4 - 3/8	1/4 - 3/8	1/4 - 1/2	1/4 - 1/2	1/4 - 1/2

### Caractéristiques électriques

Phase / Fréquence / Tension	Ph/Hz/V	1~/50/220-240	1~/50/220-240	1~/50/220-240	1~/50/220-240	1~/50/220-240	1~/50/220-240	1~/50/220-240
Calibre disjoncteur	A	16	16	16	16	20	20	20

### Tarifs

Unité intérieure	FTXF20E	FTXF25E	FTXF35E	FTXF42E	FTXF50D	FTXF60D	FTXF71D
Groupe extérieur	RXF20E	RXF25E	RXF35E	RXF42E	RXF50D	RXF60D	RXF71D
Prix € HT unité intérieure + éco-participation	487 1,04	511 1,04	645 1,04	722 1,04	783 2,08	853 2,08	1023 2,08
Prix € HT groupe extérieur + éco-participation	813 6,67	856 6,67	941 6,67	1 346 6,67	1 684 6,67	1 989 6,67	2 613 6,67
Prix € HT de l'ensemble + éco-participation	<b>1 300</b> 7,71	<b>1 367</b> 7,71	<b>1 586</b> 7,71	<b>2 068</b> 7,71	<b>2 467</b> 8,75	<b>2 842</b> 8,75	<b>3 636</b> 8,75
Accessoires (p. 242 à 259)							
Télécommande IR	Télécommande infrarouge blanche - <b>Incluse</b>						
Carte de pilotage à distance Onecta	BRP069C47 (modèles FTXF-E) et BRP069B45 (modèles FTXF-D) - <b>115 € HT</b>						
Adaptateur de câblage	Reproduction du port S21 pour raccordement de toute option (hors carte Onecta) pour modèles FTXF-E uniquement KRP067A41 - <b>NC</b>						
Télécommande filaire	Télécommande filaire blanche BRC073 - <b>298 € HT</b>						
Rallonge télécommande filaire (3 m / 8 m)	3 mètres BRCW901A03 - <b>38 € HT</b> - 8 mètres BRCW901A08 - <b>58 € HT</b>						



Pilotage à distance  
Contrôle vocal via Google Assistant  
et Amazon Alexa  
Intégration dans les environnements  
connectés Somfy et Niko

# Perfera

## Mural hautes performances, optimisé pour le tertiaire

Puissance 3,5 kW à 6 kW  
FTXM-R



www.energieclim.com

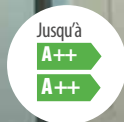

\*En savoir + page 31

### Augmenter le nombre possible de configurations d'installation

Dans les petites applications du tertiaire, le groupe extérieur est bien souvent éloigné de l'unité intérieure. Grâce à une longueur frigorifique admise jusqu'à 50 m entre les deux unités, unique pour ce type de puissance, vous allez augmenter les configurations d'installation.

### Ensemble idéal pour les petits locaux serveurs

Les applications de locaux serveurs nécessitent des besoins élevés en puissance froid sensible. En autorisant les combinaisons asymétriques, c'est-à-dire que l'unité intérieure est d'une taille plus élevée par rapport à celle du groupe, les muraux Perfera proposent une part de puissance sensible plus élevée et répondent ainsi au besoin de puissance en froid pour ces applications spécifiques.

### La sérénité en toutes saisons

Grâce à un fonctionnement assuré en mode chaud et en mode froid jusqu'à -20°C extérieur.

# Mural Perfera tertiaire FTXM-R • RZAG-A • R-32

www.energieclim.com

**SkyAir** Alpha-series

Pour accéder à plus  
d'informations techniques  
[https://lead.me/FTXM-R\\_1](https://lead.me/FTXM-R_1)  
<https://lead.me/RZAG-A>



## Informations techniques

Unité intérieure	FTXM35R	FTXM50R	FTXM60R
Groupe extérieur Sky Air	RZAG35A	RZAG50A	RZAG60A
Indice puissance frigorifique	3,5 kW	5 kW	6 kW

## Caractéristiques de l'ensemble en mode FROID

Performances				
Puissance restituée à +35°C (min. / nom. / max.)	kW	1,60 / 3,50 / 5	1,70 / 5 / 6	1,70 / 6 / 6,80
Puissance absorbée à +35°C (nominale)	kW	0,81	1,25	1,71
EER*		4,30	4,00	3,50
Plage de fonctionnement	°CBS	-20~52	-20~52	-20~52
Performances saisonnières				
Label saisonnier		A++	A++	A++
SEER		7,70	7,41	6,90
Éligible CEE BAT-TH-158		✓	✓	✓
Pdesign	kW	3,50	5,00	6,00
Consommation énergétique annuelle	kWh	159	236	304

## Caractéristiques de l'ensemble en mode CHAUD

Performances				
Puissance restituée à +7°C (min. / nom. / max.)	kW	1,40 / 4 / 5,30	1,50 / 6 / 6,50	1,60 / 7 / 7,50
Puissance restituée à -5°C (nominale)	kW	2,73	4,62	6,00
Puissance restituée à -10°C (nominale)	kW	2,19	4,19	5,19
Puissance absorbée à +7°C (nominale)	kW	1,04	1,50	1,94
COP*		3,85	4,00	3,61
Plage de fonctionnement	°CBH	-21~18	-21~18	-21~18
Performances saisonnières				
Label saisonnier		A++	A++	A+
SCOP		4,60	4,60	4,35
Éligible CEE BAT-TH-158		✓	✓	✓
Pdesign	kW	2,60	4,50	4,60
Consommation énergétique annuelle	kWh	790	1369	1480

## Unité intérieure

Caractéristiques générales				
Couleur		Blanc	Blanc	Blanc
Dimensions - HxLxP	mm	295 x 778 x 272	299 x 998 x 292	299 x 998 x 292
Poids de l'unité	kg	10	14,5	14,5
Débit d'air - Froid (Silence / PV / MV / GV)	m³/h	252 / 360 / 468 / 678	498 / 684 / 840 / 948	546 / 708 / 840 / 1002
Débit d'air - Chaud (Silence / PV / MV / GV)	m³/h	294 / 390 / 510 / 588	630 / 720 / 852 / 948	666 / 744 / 912 / 990
Acoustique				
Pression sonore Froid (Silence / PV / MV / GV)	dB(A)	19/29/33/45	27/36/40/44	30/37/42/46
Pression sonore Chaud (Silence / PV / MV / GV)	dB(A)	20/28/35/39	31/34/39/43	33/36/41/45
Puissance sonore Froid / Chaud (nominale)	dB(A)	58/54	58/58	60/59

## Groupe extérieur

Caractéristiques générales				
Dimensions (capot et grilles inclus) - HxLxP	mm	734 x 954 x 401	734 x 954 x 401	734 x 954 x 401
Poids de l'unité	kg	52	52	52
Acoustique				
Pression sonore Froid (nominale)	dB(A)	48	49	50
Pression sonore Chaud (nominale)	dB(A)	48	49	50
Puissance sonore Froid / Chaud (nominale)	dB(A)	62 / 62	63 / 63	64 / 64

## Caractéristiques frigorifiques

Réfrigérant / PRP		R-32 / 675	R-32 / 675	R-32 / 675
Charge / Eq. CO <sub>2</sub>	kg / T	1,55 / 1,05	1,55 / 1,05	1,55 / 1,05
Préchargé d'usine jusqu'à	m	30	30	30
Longueur de tuyauterie max (UE > UI)	m	50	50	50
Dénivelé max (UE > UI)	m	30	30	30
Diamètre tube liquide - gaz	"	1/4 - 3/8	1/4 - 1/2	1/4 - 1/2

## Caractéristiques électriques

Phase / Fréquence / Tension	Ph/Hz/V	1~/50/220-240	1~/50/220-240	1~/50/220-240
Calibre disjoncteur	A	16	16	20

## Tarifs

Unité intérieure	FTXM35R	FTXM50R	FTXM60R
Groupe extérieur	RZAG35A	RZAG50A	RZAG60A
Prix € HT unité intérieure	793	1 074	1 226
+ éco-participation	2,08	2,08	2,08
Prix € HT groupe extérieur	2 015	2 388	3 023
+ éco-participation	6,67	6,67	6,67
Prix € HT de l'ensemble	<b>2 808</b>	<b>3 462</b>	<b>4 249</b>
+ éco-participation	8,75	8,75	8,75
Accessoires (p. 242 à 259)			
Télécommande IR	Télécommande infrarouge blanche - <b>Include</b>		
Carte de pilotage à distance Onecta	<b>Include</b>		
Adaptateur de câblage	Reproduction du port S21 pour raccordement de toute option EKRS21 - <b>19 € HT</b>		
Télécommande filaire	Télécommande filaire blanche BRC073 - <b>298 € HT</b>		
Rallonge télécommande filaire (3 m / 8 m)	3 mètres BRCW901A03 - <b>38 € HT</b> - 8 mètres BRCW901A08 - <b>58 € HT</b>		

\* EER/COP selon la norme Eurovent

Les informations présentées dans ce catalogue n'ont qu'un caractère documentaire et de vulgarisation. Ces informations doivent donc toujours être vérifiées. Daikin Airconditioning France ne saurait engager sa responsabilité en cas d'erreur ou de mauvaise interprétation.



# FAA-B

## Mural tertiaire

Puissance 6,8 kW à 9,5 kW

Pilotage à distance  
Contrôle vocal via Google Assistant  
et Amazon Alexa

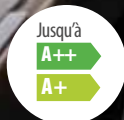
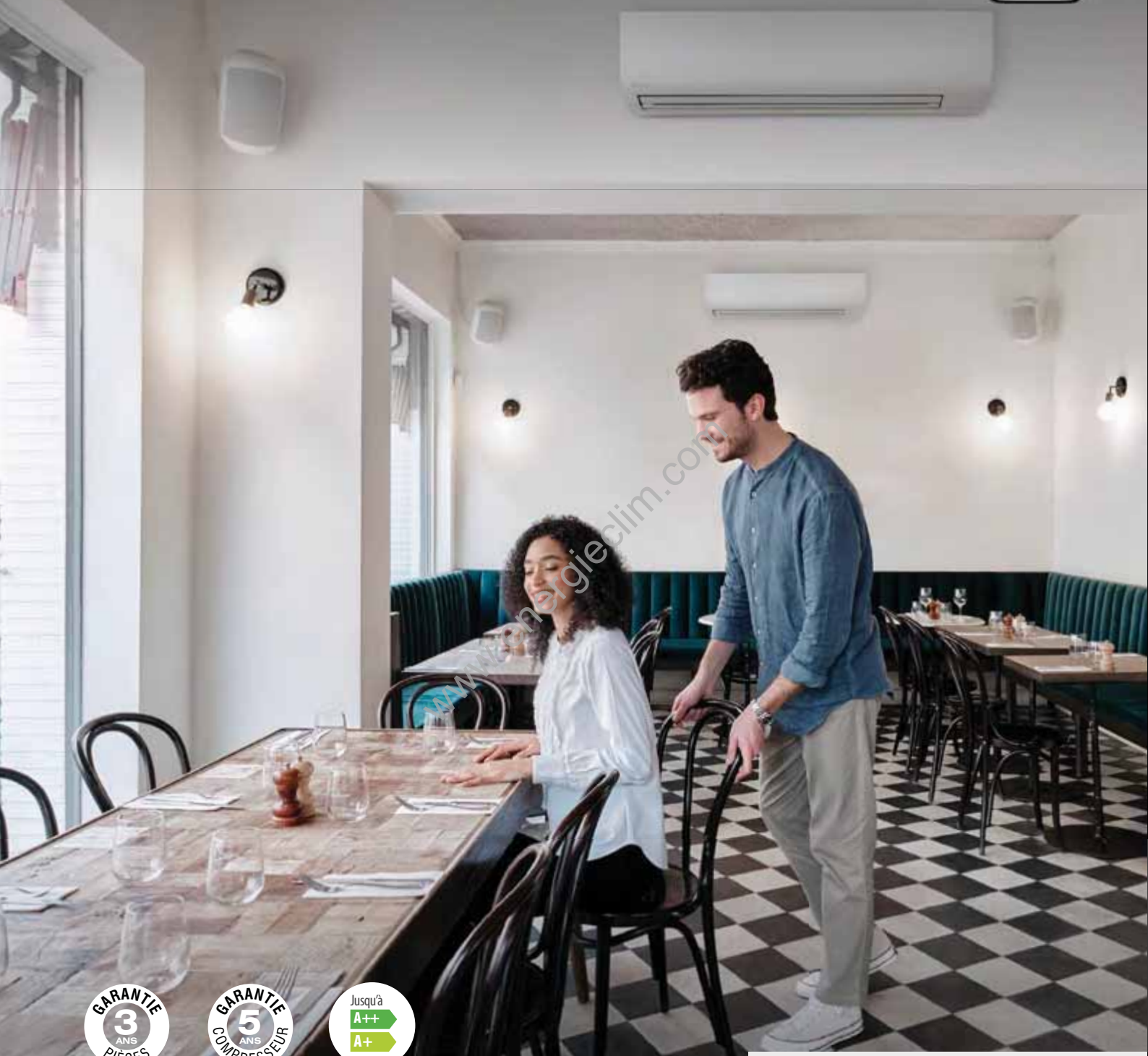

### La solution économique

Installée au mur, généralement en hauteur, l'unité murale est une solution très performante d'un point de vue énergétique. Elle est la solution la plus économique et optimale pour les besoins primaires en rafraîchissement et en chauffage.

### Un nouveau design

Façade plate et élégante pour une intégration plus harmonieuse.

### Télécommandes filaires Madoka BRC1H52W/S/K



- > Design élégant et contemporain
- > Interface équipée de « l'œil bleu » Daikin
- > Modèle disponible en trois couleurs (blanc, gris, noir).

+ d'informations sur l'ensemble des fonctionnalités en pages 60 à 73

9 z... le sortech 34970 lattes6/18



# RZAG-NV/Y1 - RZASG-MV/ Y1 ARXM-R - AZAS-MV/Y1

BLUEEVOLUTION

R-32



SkyAir A-series

## Une durabilité optimale

Équivalent de CO<sub>2</sub> réduit grâce à l'utilisation du réfrigérant R-32

- > Potentiel de Réchauffement Planétaire (PRP) réduit de 68 % par rapport au réfrigérant R-410A
- > Réfrigérant monocomposant, facilement réutilisable et recyclable
- > Durabilité optimale sur l'intégralité du cycle de vie grâce à une efficacité saisonnière en conditions réelles de fonctionnement, inégalée sur le marché.

### Alpha-series

- > Solution de pointe pour les **applications commerciales**
- > Groupes extérieurs ultra compacts pour une **installation facilitée**
- > Variation de la température de réfrigérant (VRT®)
- > Technologie de **remplacement (R-410A vers R-32)**
- > Plage de fonctionnement jusqu'à **-20 °C chaud / froid**
- > Solution privilégiée pour les **locaux serveurs**
- > Longueur de tubes **jusqu'à 85 m**



RZAG-NV/Y1

6,8 kW - 9,5 kW

85 m A++

TWIN

### Advance-series

- > Technologie et confort combinés pour les **applications commerciales**
- > Groupes extérieurs compacts pour une **installation facilitée**
- > Technologie de **remplacement (R-410A vers R-32)**
- > Plage de fonctionnement jusqu'à **-15 °C (RZASG-M) chaud / froid**
- > Longueur de tubes **jusqu'à 50 m**



RZASG-MV/Y1

6,8 kW - 9,5 kW

50 m A++

TWIN

### Active-series

- > Solution idéale pour les **petits magasins**
- > Groupes extérieurs compacts pour une **installation facilitée**
- > Technologie de **remplacement (R-410A vers R-32)**
- > Exclusivement proposé en **application Monosplit**
- > Longueur de tubes **jusqu'à 30 m**



ARXM-R

6,8 kW

30 m A+



AZAS-MV/Y1

9,5 kW

30 m A

# Mural tertiaire FAA-B • RZAG-NV1/NY1 • R-32

www.energieclim.com

**SkyAir** Alpha-series

Pour accéder à plus d'informations techniques  
<https://lead.me/FAA-B>  
<https://lead.me/RZAG-NV1> • <https://lead.me/RZAG-NY1>



## Informations techniques

Unité intérieure	FAA71B	FAA71B	FAA100B	FAA100B
Groupe extérieur Sky Air	RZAG71NV1	RZAG71NY1	RZAG100NV1	RZAG100NY1
Indice puissance frigorifique	6,8 kW	6,8 kW	9,5 kW	9,5 kW

## Caractéristiques de l'ensemble en mode FROID

Performances					
Puissance restituée à +35°C (min. / nom. / max.)	kW	3,20 / 6,80 / 8,00	3,20 / 6,80 / 8	5 / 9,50 / 11,20	5 / 9,50 / 11,20
Puissance absorbée à +35°C (nominale)	kW	2,08	2,08	2,93	2,93
EER*		3,27	3,27	3,24	3,24
Plage de fonctionnement	°CBS	-20~52	-20~52	-20~52	-20~52
Performances saisonnières					
Label saisonnier		A++	A++	A++	A++
SEER		6,58	6,58	6,42	6,42
Pdesign	kW	6,80	6,80	9,50	9,50
Consommation énergétique annuelle	kWh	362	362	518	518

## Caractéristiques de l'ensemble en mode CHAUD

Performances					
Puissance restituée à +7°C (min. / nom. / max.)	kW	3,50 / 7,50 / 9	3,50 / 7,50 / 9	5,10 / 10,8 / 12	5,10 / 10,8 / 12
Puissance restituée à -5°C (maximale)	kW	7,53	7,53	10,00	10,00
Puissance restituée à -10°C (maximale)	kW	7,07	7,07	9,43	9,43
Puissance absorbée à +7°C (nominale)	kW	2,19	2,19	3,41	3,41
COP*		3,42	3,42	3,17	3,17
Plage de fonctionnement	°CBH	-20~18	-20~18	-20~18	-20~18
Performances saisonnières					
Label saisonnier		A+	A+	A+	A+
SCOP		4,20	4,20	4,01	4,01
Pdesign	kW	4,70	4,70	7,80	7,80
Consommation énergétique annuelle	kWh	1567	1567	2723	2723

## Unité intérieure

Caractéristiques générales					
Couleur		Blanc	Blanc	Blanc	Blanc
Dimensions - H x L x P	mm	290 x 1050 x 269	290 x 1050 x 269	340 x 1200 x 262	340 x 1200 x 262
Poids de l'unité	kg	14	14	18	18
Débit d'air - Froid (PV / MV / GV)	m³/h	726 / 804 / 972	726 / 804 / 972	1122 / 1266 / 1380	1122 / 1266 / 1380
Débit d'air - Chaud (PV / MV / GV)	m³/h	762 / 852 / 1014	762 / 852 / 1014	1122 / 1254 / 1380	1122 / 1254 / 1380
Acoustique					
Pression sonore Froid (PV / MV / GV)	dB(A)	40 / 42 / 45	40 / 42 / 45	41 / 45 / 49	41 / 45 / 49
Pression sonore Chaud (PV / MV / GV)	dB(A)	40 / 42 / 45	40 / 42 / 45	41 / 45 / 49	41 / 45 / 49
Puissance sonore Froid (PV / MV / GV)	dB(A)	56 / 58 / 61	56 / 58 / 61	58 / 62 / 65	58 / 62 / 65
Puissance sonore Chaud (PV / MV / GV)	dB(A)	56 / 58 / 61	56 / 58 / 61	58 / 62 / 65	58 / 62 / 65

## Groupe extérieur

Caractéristiques générales					
Dimensions (capot et grilles inclus) - H x L x P	mm	870 x 1100 x 490	870 x 1100 x 490	870 x 1100 x 490	870 x 1100 x 490
Poids de l'unité	kg	81	81	85	85
Débit d'air - Froid / Chaud (GV)		4080 / 4500	4080 / 4500	4020 / 4920	4980 / 4920
Acoustique					
Pression sonore Froid (nominale)	dB(A)	46	46	47	47
Pression sonore Chaud (nominale)	dB(A)	48	48	50	50
Puissance sonore Froid / Chaud (nominale)	dB(A)	64 / -	65 / -	66 / -	66 / -
Mode réduit de nuit Froid/Chaud (N1/N2/N3)	dB(A)	44 / 42 / 40	44 / 42 / 40	45 / 43 / 41	45 / 43 / 41
Baisse du niveau sonore Froid / Chaud (EKL N140A**)	dB(A)	37 / 39	37 / 39	38 / 42	38 / 42

## Caractéristiques frigorifiques

Réfrigérant / PRP		R-32/675	R-32/675	R-32/675	R-32/675
Charge / Eq. CO <sub>2</sub>	kg/T	3,20 / 2,16	3,20 / 2,16	3,20 / 2,16	3,20 / 2,16
Préchargé d'usine jusqu'à	m	40	40	40	40
Longueur de tuyauterie max (UE > UI)	m	55	55	85	85
Dénivelé max (UE > UI)	m	30	30	30	30
Diamètre tube liquide - gaz	"	3/8 - 5/8	3/8 - 5/8	3/8 - 5/8	3/8 - 5/8

## Caractéristiques électriques

Phase / Fréquence / Tension	Ph/Hz/V	1~/50/220-240	3~/50/380-415	1~/50/220-240	3~/50/380-415
Calibre disjoncteur	A	20	16	32	16

## Tarifs

Unité intérieure	FAA71B	FAA71B	FAA100B	FAA100B	
Groupe extérieur	RZAG71NV1	RZAG71NY1	RZAG100NV1	RZAG100NY1	
Prix € HT unité intérieure + éco-participation	2589 2,08	2589 2,08	2946 4,17	2946 4,17	
Prix € HT télécommande filaire BRC1H52W	243	243	243	243	
Prix € HT groupe extérieur + éco-participation	3421 6,67	3527 6,67	4926 6,67	5166 6,67	
Prix € HT de l'ensemble + éco-participation	<b>6253</b> 8,75	<b>6359</b> 8,75	<b>8115</b> 10,84	<b>8355</b> 10,84	
Accessoires (p. 242 à 259)					
Télécommande filaire	Télécommande filaire Madoka blanche / argent / noire BRC1H52W/S/K - <b>243 € HT</b>				
Télécommande IR	Télécommande infrarouge BRC7EA631 pour unité FAA71B - <b>236 € HT</b> / Télécommande infrarouge BRC7EA632 pour unité FAA100B - <b>236 € HT</b>				
Carte de pilotage à distance Onecta	La télécommande filaire BRC1H52W/S/K devra être également installée pour activer l'option de pilotage à distance / BRP069C81 - <b>198 € HT</b>				
Caisson bas niveaux sonores	Compatible avec les groupes Alpha Série N - EKL N140A : <b>4985 € HT</b>				

# Mural tertiaire FAA-B • RZASG-MV1/MY1 • R-32

www.energieclim.com

**SkyAir** Advance-series

Pour accéder à plus d'informations techniques  
[https://lead.me/FAA-B\\_1](https://lead.me/FAA-B_1)  
<https://lead.me/RZASG-MV1> • <https://lead.me/RZASG-MY1>



## Informations techniques

Unité intérieure	FAA71B	FAA100B	FAA100B
Groupe extérieur Sky Air	RZASG71MV1	RZASG100MV1	RZASG100MY1
Indice puissance frigorifique	6,8 kW	9,5 kW	9,5 kW

## Caractéristiques de l'ensemble en mode FROID

Performances				
Puissance restituée à +35°C (min. / nom. / max.)	kW	3,20 / 6,80 / 8	5 / 9,50 / 11,20	5,00 / 9,50 / 11,20
Puissance absorbée à +35°C (nominale)	kW	2,00	3,52	3,52
EER*		3,40	2,70	2,70
Plage de fonctionnement	°CBS	-15~46	-15~46	-15~46
Performances saisonnières				
Label saisonnier		A++	A+	A+
SEER		6,41	5,83	5,83
Pdesign	kW	6,80	9,50	9,50
Consommation énergétique annuelle	kWh	371	570	570

## Caractéristiques de l'ensemble en mode CHAUD

Performances				
Puissance restituée à +7°C (min. / nom. / max.)	kW	3,50 / 7,50 / 9	5,10 / 10,80 / 12,80	5,10 / 10,80 / 12,80
Puissance restituée à -5°C (maximale)	kW	6,20	10,00	10,00
Puissance restituée à -10°C (maximale)	kW	5,67	9,43	9,43
Puissance absorbée à +7°C (nominale)	kW	2,09	2,85	2,85
COP*		3,58	4,61	4,61
Plage de fonctionnement	°CBH	-15~15,5	-15~15,5	-15~15,5
Performances saisonnières				
Label saisonnier		A	A	A
SCOP		3,90	3,85	3,85
Pdesign	kW	4,50	6,00	6,00
Consommation énergétique annuelle	kWh	1615	2182	2182

## Unité intérieure

Caractéristiques générales				
Couleur		Blanc	Blanc	Blanc
Dimensions - H x L x P	mm	290 x 1 050 x 269	340 x 1 200 x 262	340 x 1 200 x 262
Poids de l'unité	kg	14	18	18
Débit d'air - Froid (PV / MV / GV)	m³/h	726 / 804 / 972	1122 / 1266 / 1380	1122 / 1266 / 1380
Débit d'air - Chaud (PV / MV / GV)	m³/h	762 / 852 / 1014	1122 / 1254 / 1380	1122 / 1254 / 1380
Acoustique				
Pression sonore Froid (PV / MV / GV)	dB(A)	40/42/45	41/45/49	41/45/49
Pression sonore Chaud (PV / MV / GV)	dB(A)	40/42/45	41/45/49	41/45/49
Puissance sonore Froid (PV / MV / GV)	dB(A)	56/58/61	58/62/65	58/62/65
Puissance sonore Chaud (PV / MV / GV)	dB(A)	56/58/61	58/62/65	58/62/65

## Groupe extérieur

Caractéristiques générales				
Dimensions (capot et grilles inclus) - H x L x P	mm	770 x 900 x 350	990 x 940 x 350	990 x 940 x 350
Poids de l'unité	kg	60	70	70
Débit d'air - Froid / Chaud (GV)		3120 / 3000	4140 / 4920	4140 / 4920
Acoustique				
Pression sonore Froid (nominale)	dB(A)	46	53	53
Pression sonore Chaud (nominale)	dB(A)	47	53	57
Puissance sonore Froid (nominale)	dB(A)	65	70	70
Mode réduit de nuit Froid	dB(A)	42	44	44

## Caractéristiques frigorifiques

Réfrigérant / PRP		R-32/675	R-32/675	R-32/675
Charge / Eq. CO <sub>2</sub>	kg / T	2,45 / 1,65	2,60 / 1,76	2,60 / 1,76
Préchargé d'usine jusqu'à	m	30	30	30
Longueur de tuyauterie max (UE > UI)	m	50	50	50
Dénivelé max (UE > UI)	m	30	30	30
Diamètre tube liquide - gaz	"	3/8 - 5/8	3/8 - 5/8	3/8 - 5/8

## Caractéristiques électriques

Phase / Fréquence / Tension	Ph/Hz/V	1~/50/220-240	1~/50/220-240	3~/50/380-415
Calibre disjoncteur	A	20	25	16

## Tarifs

Unité intérieure	FAA71B	FAA100B	FAA100B
Groupe extérieur	RZASG71MV1	RZASG100MV1	RZASG100MY1
Prix € HT unité intérieure	2 589	2 946	2 946
+ éco-participation	2,08	4,17	4,17
Prix € HT télécommande filaire BRC1H52W	243	243	243
Prix € HT groupe extérieur	2 744	3 829	3 948
+ éco-participation	6,67	6,67	6,67
Prix € HT de l'ensemble	<b>5 576</b>	<b>7 018</b>	<b>7 137</b>
+ éco-participation	8,75	10,84	10,84
Accessoires (p. 242 à 259)			
Télécommande filaire	Télécommande filaire Madoka blanche / argent / noire BRC1H52W/S/K - <b>243 € HT</b>		
Télécommande IR	Télécommande infrarouge BRC7EA631 pour unité FAA71B - <b>236 € HT</b> / Télécommande infrarouge BRC7EA632 pour unité FAA100B - <b>236 € HT</b>		
Carte de pilotage à distance Onecta	La télécommande filaire BRC1H52W/S/K devra être également installée pour activer l'option de pilotage à distance / BRP069C81 - <b>198 € HT</b>		

\* EER/COP selon la norme Eurovent

Les informations présentées dans ce catalogue n'ont qu'un caractère documentaire et de vulgarisation. Ces informations doivent donc toujours être vérifiées. Daikin Airconditioning France ne saurait engager sa responsabilité en cas d'erreur ou de mauvaise interprétation.

9 zac de soriach 34970 lattes6/18

# Mural tertiaire FAA-B • ARXM-R / AZAS-MV1-MY1 • R-32

www.energieclim.com

**SkyAir** Active-series

Pour accéder à plus d'informations techniques

[https://lead.me/FAA-B\\_2](https://lead.me/FAA-B_2) • <https://lead.me/ARXM-R>  
<https://lead.me/AZASMV1> • <https://lead.me/AZASY1>



## Informations techniques

Unité intérieure	FAA71B	FAA100B	FAA100B
Groupe extérieur Sky Air	ARXM71R	AZAS100MV1	AZAS100MY1
Indice puissance frigorifique	6,8 kW	9,5 kW	9,5 kW

## Caractéristiques de l'ensemble en mode FROID

Performances				
Puissance restituée à +35°C (min. / nom. / max.)	kW	- / 6,80 / -	5 / 9,50 / 11,20	5 / 9,50 / 11,20
Puissance absorbée à +35°C (nominale)	kW	2,00	3,52	3,52
EER*		3,40	2,70	2,70
Plage de fonctionnement	°CBS	-15~46	-15~46	-15~46
Performances saisonnières				
Label saisonnier		A+	A	A
SEER		5,77	5,25	5,25
Pdesign	kW	6,80	9,50	9,50
Consommation énergétique annuelle	kWh	412	633	633

## Caractéristiques de l'ensemble en mode CHAUD

Performances				
Puissance restituée à +7°C (min. / nom. / max.)	kW	- / 7,50 / -	5,10 / 10,80 / 12,80	5,10 / 10,80 / 12,80
Puissance restituée à -5°C (maximale)	kW	4,73	10,00	10,00
Puissance restituée à -10°C (maximale)	kW	4,95	9,43	9,43
Puissance absorbée à +7°C (nominale)	kW	2,35	2,85	2,85
COP*		3,19	4,61	4,61
Plage de fonctionnement	°CBH	-15~18	-15~15,5	-15~15,5
Performances saisonnières				
Label saisonnier		A	A	A
SCOP		3,81	3,81	3,81
Pdesign	kW	4,50	6,00	6,00
Consommation énergétique annuelle	kWh	1652	2205	2205

## Unité intérieure

Caractéristiques générales				
Couleur		Blanc	Blanc	Blanc
Dimensions - H x L x P	mm	290 x 1050 x 269	340 x 1200 x 262	340 x 1200 x 262
Poids de l'unité	kg	14	18	18
Débit d'air - Froid (PV / MV / GV)	m³/h	726 / 804 / 972	1122 / 1266 / 1380	1122 / 1266 / 1380
Débit d'air - Chaud (PV / MV / GV)	m³/h	762 / 852 / 1014	1122 / 1254 / 1380	1122 / 1254 / 1380
Acoustique				
Pression sonore Froid (PV / MV / GV)	dB(A)	40/42/45	41/45/49	41/45/49
Pression sonore Chaud (PV / MV / GV)	dB(A)	40/42/45	41/45/49	41/45/49
Puissance sonore Froid (PV / MV / GV)	dB(A)	56/58/61	58/62/65	58/62/65
Puissance sonore Chaud (PV / MV / GV)	dB(A)	56/58/61	58/62/65	58/62/65

## Groupe extérieur

Caractéristiques générales				
Dimensions (capot et grilles inclus) - H x L x P	mm	734 x 954 x 375	990 x 940 x 352	990 x 940 x 352
Poids de l'unité	kg	49	70	70
Débit d'air - Froid / Chaud (GV)		2796 / 2646	4140 / 4920	4140 / 4920
Acoustique				
Pression sonore Froid (nominale)	dB(A)	52	53	53
Pression sonore Chaud (nominale)	dB(A)	52	57	57
Puissance sonore Froid / Chaud (nominale)	dB(A)	65 / -	70 / -	70 / -

## Caractéristiques frigorifiques

Réfrigérant / PRP		R-32/675	R-32/675	R-32/675
Charge / Eq. CO <sub>2</sub>	kg / T	1,15/0,78	2,60/1,76	2,60/1,76
Préchargé d'usine jusqu'à	m	10	30	30
Longueur de tuyauterie max (UE > UI)	m	30	30	30
Dénivelé max (UE > UI)	m	20	30	30
Diamètre tube liquide - gaz	"	3/8 - 5/8	3/8 - 5/8	3/8 - 5/8

## Caractéristiques électriques

Phase / Fréquence / Tension	Ph/Hz/V	1~ / 50 / 220-240	1~ / 50 / 220-240	3~ / 50 / 380-415
Calibre disjoncteur	A	16	25	16

## Tarifs

Unité intérieure	FAA71B	FAA100B	FAA100B
Groupe extérieur	ARXM71R	AZAS100MV1	AZAS100MY1
Prix € HT unité intérieure	2589	2946	2946
+ éco-participation	2,08	4,17	4,17
Prix € HT télécommande filaire blanche BRC1H52W	243	243	243
Prix € HT groupe extérieur	1525	2426	2584
+ éco-participation	6,67	6,67	6,67
Prix € HT de l'ensemble	<b>4357</b>	<b>5615</b>	<b>5773</b>
+ éco-participation	8,75	10,84	10,84
Accessoires (p. 242 à 259)			
Télécommande filaire	Télécommande filaire Madoka blanche / argent / noire BRC1H52W/S/K - <b>243 € HT</b>		
Télécommande IR	Télécommande infrarouge BRC7EA631 pour unité FAA71B - <b>236 € HT</b> / Télécommande infrarouge BRC7EA632 pour unité FAA100B - <b>236 € HT</b>		
Carte de pilotage à distance Onecta	La télécommande filaire BRC1H52W/S/K devra être également installée pour activer l'option de pilotage à distance / BRP069C81 - <b>198 € HT</b>		



# Gamme Console



Console Perfera



Console non carrossée

# La console

Posée au sol ou au-dessus des plinthes, standard ou (semi) encastrée, grâce à sa capacité de convection, la console est la solution de chauffage optimale pour le remplacement des radiateurs électriques. C'est la solution de chauffage par excellence parmi les pompes à chaleur Air / Air, pour un maximum de confort et d'économies.

Console  
Perfera FVXM-A(9)

Extrêmement silencieuse et performante, elle assure une diffusion homogène et douce de l'air. Optimale pour des besoins prioritaires en chauffage, elle s'intégrera en toute discrétion dans tous les intérieurs, et en particulier en remplacement des convecteurs électriques.



Console non carrossée

FNA-A9

Grâce à sa faible profondeur d'encastrement, cette unité devient invisible et s'avère parfaitement adaptée pour des applications tertiaires.

Se projeter dans son intérieur ou à l'extérieur grâce à l'appli Daikin 3D.

À tester!



Piloter l'unité Daikin\* où que vous soyez avec l'appli Onecta



\* De série ou en option selon les unités



# Perfera

## Console design hautes performances

Puissance 2 kW à 5 kW

FVXM-A9

Pilotage à distance  
Contrôle vocal via Google Assistant  
et Amazon Alexa  
Intégration dans les environnements  
connectés Somfy et Niko



www.energieclim.com



\*En savoir + page 40

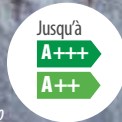

\*En savoir + page 31

### Diffusion d'air optimale

#### Modes Floor Warming et Double Flux

La fonction Floor Warming optimise la convection en diffusant le flux d'air par le bas de l'unité pour une meilleure répartition de la chaleur dans la pièce. La fonction Double Flux permet une diffusion par le bas et le haut de l'unité.

### Chaleur douce et silencieuse

#### Mode Heat Plus

En abaissant le débit d'air et en augmentant la température de soufflage, cette fonctionnalité simule l'effet radiant d'un radiateur et apporte une sensation de chaleur douce et silencieuse.

### Chauffage plus rapide

#### Fonctionnement Heat Boost

Cette fonction automatique assure un chauffage rapide de votre intérieur au démarrage du système. Elle permet d'atteindre le point de consigne 14 % plus rapidement qu'une pompe à chaleur Air / Air classique.

### Purification de l'air

#### Technologie Flash Streamer

Le Flash Streamer décompose les allergènes tels que les pollens ou les allergènes fongiques et les mauvaises odeurs. Il est complété par un filtre anti-allergène et un filtre désodorisant à apatite de titane.

+ d'informations sur l'ensemble des fonctionnalités en pages 36 et 44 à 57

9 zac de sriech 34970 lattes6/18



# Console Perfera CVXM-A9 / FVXM-A9 • RXM-R(9) • R-32

Pour accéder à plus d'informations techniques  
<https://lead.me/FVXM-A9>  
<https://lead.me/RXM-R9> • <https://lead.me/RXM-R>



## Informations techniques

Unité intérieure	CVXM20A9	FVXM25A9	FVXM35A9	FVXM50A9
Groupe extérieur	Multisplit	RXM25R9	RXM35R9	RXM50R
Indice puissance frigorifique	2 kW	2,4 kW	3,4 kW	5 kW

## Caractéristiques de l'ensemble en mode FROID

Performances		Disponible uniquement pour applications de type Multisplit	1,30 / 2,40 / 3,50	1,40 / 3,40 / 4	1,40 / 5 / 5,80
Puissance restituée à +35°C (min. / nom. / max.)	kW		0,54	0,85	1,31
Puissance absorbée à +35°C (nominale)	kW		4,47	4,01	3,81
EER**			-10~46	-10~46	-10~46
Plage de fonctionnement	°CBS				
Performances saisonnières		Disponible uniquement pour applications de type Multisplit	A+++	A++	A++
Label saisonnier			8,55	8,11	7,30
SEER			2,40	3,40	5,00
Pdesign	kW		98	147	240
Consommation énergétique annuelle	kWh				

## Caractéristiques de l'ensemble en mode CHAUD

Performances		Disponible uniquement pour applications de type Multisplit	1,30 / 3,40 / 4,70	1,40 / 4,50 / 5,80	1,40 / 5,80 / 8,10
Puissance restituée à +7°C (min. / nom. / max.)	kW		2,51	3,00	3,85
Puissance restituée à -5°C (nominale)	kW		2,14	3,24	3,04
Puissance restituée à -10°C (nominale)	kW		0,75	1,15	1,52
Puissance absorbée à +7°C (nominale)	kW		4,55	3,90	3,81
COP**		-15 ~ 18	-15~18	-15~18	
Plage de fonctionnement	°CBH				
Performances saisonnières		Disponible uniquement pour applications de type Multisplit	A++	A++	A+
Label saisonnier			4,65	4,63	4,31
SCOP			✓	✓	✓
Éligible CEE BAR-TH-129			2,30	2,80	4,10
Pdesign	kW		693	847	1330
Consommation énergétique annuelle	kWh				

## Unité intérieure

Caractéristiques générales		Blanc	Blanc	Blanc	Blanc
Couleur		Blanc	Blanc	Blanc	Blanc
Dimensions - HxLxP	mm	600x750x238	600x750x238	600x750x238	600x750x238
Poids de l'unité	kg	14	14	14	14
Débit d'air - Froid (Silence / PV / MV / GV)	m³/h	246 / 294 / 420 / 522	246 / 294 / 420 / 522	246 / 294 / 420 / 522	324 / 396 / 540 / 696
Débit d'air - Chaud (Silence / PV / MV / GV)	m³/h	246 / 336 / 432 / 552	246 / 336 / 432 / 552	246 / 336 / 432 / 588	354 / 504 / 600 / 768
Acoustique					
Pression sonore Froid (Silence / PV / MV / GV)	dB(A)	22 / 25 / 32 / 38	20 / 25 / 32 / 38	20 / 25 / 32 / 39	27 / 31 / 38 / 44
Pression sonore Chaud (Silence / PV / MV / GV)	dB(A)	21 / 25 / 32 / 38	19 / 25 / 32 / 38	19 / 25 / 32 / 39	29 / 35 / 40 / 46
Puissance sonore Froid / Chaud (nominale)	dB(A)	52 / 52	52 / 52	53 / 53	61 / 62

## Groupe extérieur

Caractéristiques générales		552x840x350	552x840x350	734x954x389
Dimensions (capot et grilles inclus) - HxLxP	mm	552x840x350	552x840x350	734x954x389
Poids de l'unité	kg	32	32	49
Acoustique				
Pression sonore Froid (nominale / GV)	dB(A)	46 / -	49 / -	48 / -
Pression sonore Chaud (nominale / GV)	dB(A)	47 / -	49 / -	49 / -
Puissance sonore Froid (nominale / GV)	dB(A)	- / 60	- / 61	62 / -
Puissance sonore Chaud (nominale / GV)	dB(A)	59 / 60	61 / 61	62 / -

## Caractéristiques frigorifiques

Réfrigérant / PRP		R-32 / 675	R-32 / 675	R-32 / 675
Charge / Eq. CO <sub>2</sub>	kg / T	0,76 / 0,50	0,76 / 0,50	1,15 / 0,78
Préchargé d'usine jusqu'à	m	10	10	10
Longueur de tuyauterie max (UE > UI)	m	20	20	30
Dénivelé max (UE > UI)	m	15	15	20
Diamètre tube liquide - gaz	"	1/4 - 3/8	1/4 - 3/8	1/4 - 1/2

## Caractéristiques électriques

Phase / Fréquence / Tension		1~ / 50 / 220-240	1~ / 50 / 220-240	1~ / 50 / 220-240
Calibre disjoncteur	A	16	16	16

## Tarifs

Unité intérieure*	CVXM20A9	FVXM25A9	FVXM35A9	FVXM50A9
Groupe extérieur	Multisplit	RXM25R9	RXM35R9	RXM50R
Prix € HT unité intérieure	1724	1815	1964	2099
+ éco-participation	4,17	4,17	4,17	4,17
Prix € HT groupe extérieur	-	1261	1462	2257
+ éco-participation	-	6,67	6,67	6,67
Prix € HT de l'ensemble	1724	3076	3426	4356
+ éco-participation	4,17	10,84	10,84	10,84

Accessoires (p. 242 à 259)		Télécommande infrarouge blanche - <b>Incluse</b>			
Télécommande IR		Télécommande infrarouge blanche - <b>Incluse</b>			
Carte de pilotage à distance Onecta		Reproduction du port S21 pour raccordement de toute option EKRS21 - <b>19 € HT</b>			
Adaptateur de câblage		Télécommande filaire blanche BRC073 - <b>298 € HT</b>			
Télécommande filaire		3 mètres BRCW901A03 - <b>38 € HT</b> - 8 mètres BRCW901A08 - <b>58 € HT</b>			
Rallonge télécommande filaire (3 m / 8 m)					

\*Références complètes en fonction de la couleur du produit. \*\* EER/COP selon la norme Eurovent

Les informations présentées dans ce catalogue n'ont qu'un caractère documentaire et de vulgarisation. Ces informations doivent donc toujours être vérifiées. Daikin Airconditioning France ne saurait engager sa responsabilité en cas d'erreur ou de mauvaise interprétation.

# Perfera Optimised Heating

Console design hautes performances, optimisée en chauffage

Puissance 2,5 kW à 3,5 kW  
FVXM-A

Onecta

DE SÉRIE

Pilotage à distance  
Contrôle vocal via Google Assistant et Amazon Alexa  
Intégration dans les environnements connectés Somfy et Niko



\*En savoir + page 40

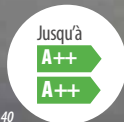

\*En savoir + page 31

## Fonctionnement jusqu'à -25 °C

**Technologie Optimised Heating**  
La gamme FVXM-A est capable de fonctionner dans des environnements très froids et assure un maintien de T°C négatives (jusqu'à 3,02 kW à -25°C extérieur).

## Diffusion d'air optimale

**Modes Floor Warming et Double Flux**  
La fonction Floor Warming optimise la convection en diffusant le flux d'air par le bas de l'unité pour une meilleure répartition de la chaleur dans toute la pièce. La fonction Double Flux permet une diffusion par le bas et le haut de l'unité.

## Chaleur douce et silencieuse

**Mode Heat Plus**  
En abaissant le débit d'air et en augmentant la température de soufflage, cette fonctionnalité simule l'effet radiant d'un radiateur et apporte une sensation de chaleur douce et silencieuse.

## Chauffage plus rapide

**Fonctionnement Heat Boost**  
Cette fonction automatique assure un chauffage rapide de votre intérieur au démarrage du système. Elle permet d'atteindre le point de consigne 14 % plus rapidement qu'une pompe à chaleur Air / Air classique.

+ d'informations sur l'ensemble des fonctionnalités en pages 36 et 44 à 57

9 zac de soriech 34970 lattes6/18



## Informations techniques

Unité intérieure	FVXM25A	FVXM35A
Groupe extérieur	RXTP25R	RXTP35R
Indice puissance frigorifique	2,5 kW	3,5 kW

## Caractéristiques de l'ensemble en mode FROID

Performances			
Puissance restituée à +35°CBS (min. / nom. / max.)	kW	1,40/2,50/4,20	1,40/3,50/4,30
Puissance absorbée à +35°C (nominale)	kW	0,66	1,02
EER*		3,81	3,43
Plage de fonctionnement	°CBS	-10 ~ 46	-10 ~ 46
Performances saisonnières			
Label saisonnier		A++	A++
SEER		6,50	6,10
Pdesign	kW	2,50	3,50
Consommation énergétique annuelle	kWh	135	201

## Caractéristiques de l'ensemble en mode CHAUD

Performances			
Puissance restituée à +7°C (min. / nom. / max.)	kW	1,20/3,20/5,70	1,20/4/6,20
Puissance restituée à -5°C (min. / nom. / max.)	kW	-/2,10/4,52	-/2,55/4,84
Puissance restituée à -10°C (min. / nom. / max.)	kW	-/2,13/4,02	-/2,52/4,41
Puissance restituée à -15°C (min. / nom. / max.)	kW	-/1,81/3,67	-/2,09/4,02
Puissance restituée à -20°C (min. / nom. / max.)	kW	-/1,50/3,22	-/1,65/3,46
Puissance restituée à -25°C (min. / nom. / max.)	kW	-/1,18/2,91	-/1,22/3,02
Puissance absorbée à +7°C (nominale)	kW	0,83	1,13
COP*		3,86	3,54
Plage de fonctionnement	°CBH	-25~18	-25~18
Performances saisonnières			
Label saisonnier		A++	A++
SCOP		4,70	4,60
Éligible CEE BAR-TH-129		✓	✓
Pdesign	kW	2,50	3,00
Consommation énergétique annuelle	kWh	744	913

## Unité intérieure

Caractéristiques générales			
Couleur		Blanc	Blanc
Dimensions - H x L x P	mm	600 x 750 x 238	600 x 750 x 238
Poids de l'unité	kg	17	17
Débit d'air - Froid (Silence / PV / MV / GV)	m³/h	246 / 294 / 420 / 552	246 / 294 / 420 / 552
Débit d'air - Chaud (Silence / PV / MV / GV)	m³/h	246 / 336 / 432 / 552	246 / 336 / 432 / 588
Acoustique			
Pression sonore Froid (Silence / PV / MV / GV)	dB(A)	20/25/32/38	21/25/32/39
Pression sonore Chaud (Silence / PV / MV / GV)	dB(A)	19/25/32/38	19/25/32/39
Puissance sonore Froid / Chaud (nominale)	dB(A)	52 / 52	53 / 53

## Groupe extérieur

Caractéristiques générales			
Dimensions (capot et grilles inclus) - H x L x P	mm	551 x 847 x 356	551 x 847 x 356
Poids de l'unité	kg	38	38
Acoustique			
Pression sonore Froid (nominale / GV)	dB(A)	48 / -	48 / -
Pression sonore Chaud (nominale / GV)	dB(A)	49 / -	49 / -
Puissance sonore Froid (nominale / GV)	dB(A)	61 / -	61 / -
Puissance sonore Chaud (nominale / GV)	dB(A)	61 / 61	61 / 61

## Caractéristiques frigorifiques

Réfrigérant / PRP		R-32 / 675	R-32 / 675
Charge / Eq. CO2	kg / T	1,10 / 0,74	1,10 / 0,74
Préchargé d'usine jusqu'à	m	10	10
Longueur de tuyauterie max (UE > UI)	m	20	20
Dénivelé max (UE > UI)	m	15	15
Diamètre tube liquide - gaz	"	1/4 - 3/8	1/4 - 3/8

## Caractéristiques électriques

Phase / Fréquence / Tension	Ph/Hz/V	1~/50/220-240	1~/50/220-240
Calibre disjoncteur	A	16	16

## Tarifs

Unité intérieure	FVXM25A	FVXM35A
Groupe extérieur	RXTP25R	RXTP35R
Prix € HT unité intérieure	1 815	1 964
+ éco-participation	4,17	4,17
Prix € HT groupe extérieur	1 572	1 796
+ éco-participation	6,67	6,67
Prix € HT de l'ensemble	<b>3 387</b>	<b>3 760</b>
+ éco-participation	10,84	10,84
Accessoires (p. 242 à 259)		
Télécommande IR		Télécommande infrarouge blanche - <b>Incluse</b>
Carte de pilotage à distance Onecta		<b>Incluse</b>
Adaptateur de câblage		Reproduction du port S21 pour raccordement de toute option EKRS21 - <b>19 € HT</b>
Télécommande filaire		Télécommande filaire blanche BRC073 - <b>298 € HT</b>
Rallonge télécommande filaire (3 m / 8 m)		3 mètres BRCw901A03 - <b>38 € HT</b> - 8 mètres BRCw901A08 - <b>58 € HT</b>

\* EER/COP selon la norme Eurovent

Les informations présentées dans ce catalogue n'ont qu'un caractère documentaire et de vulgarisation. Ces informations doivent donc toujours être vérifiées. Daikin Airconditioning France ne saurait engager sa responsabilité en cas d'erreur ou de mauvaise interprétation.



# FNA-A9

## Console non carrossée

Puissance 2,5 kW à 6 kW

Pilotage à distance  
Contrôle vocal via Google Assistant  
et Amazon Alexa

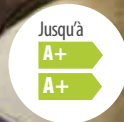

### Adaptée au tertiaire

#### Flexibilité d'installation

La console s'implante partout grâce à la faible profondeur d'encastrement nécessaire.

### Encastrement discret

#### Une unité « invisible »

Compacte et discrète, l'unité se fond dans l'intérieur. Une fois installée, seules les grilles d'aspiration et de soufflage sont apparentes.

### Pilotage intuitif

#### Choix du mode de pilotage

Contrôle aisé et possible par télécommande filaire, à infrarouge ou via l'interface Onecta depuis un smartphone. Pratique et programmable 7j/7 et 24h/24.

### Télécommandes filaires Madoka BRC1H52W/S/K



- > Design élégant et contemporain
- > Interface équipée de « l'œil bleu » Daikin
- > Modèle disponible en trois couleurs (blanc, gris, noir).

# RZAG-A - RXM-R(9)

BLUEVOLUTION

R-32

**SkyAir** A-series

## Une durabilité optimale

Équivalent de CO<sub>2</sub> réduit grâce à l'utilisation du réfrigérant R-32

- > Potentiel de Réchauffement Planétaire (PRP) réduit de 68 % par rapport au réfrigérant R-410A
- > Réfrigérant monocomposant, facilement réutilisable et recyclable
- > Durabilité optimale sur l'intégralité du cycle de vie grâce à une efficacité saisonnière en conditions réelles de fonctionnement, inégalée sur le marché.

### Alpha-series

- > Solution de pointe pour les **applications commerciales**
- > Variation de la température de réfrigérant (VRT®)
- > Technologie de **remplacement (R-410A vers R-32)**
- > Plage de fonctionnement jusqu'à **-20 °C chaud / froid**
- > Solution privilégiée pour les **locaux serveurs**
- > Longueur de tubes **jusqu'à 50 m**



RZAG-A

3,5 kW - 6 kW

50 m **A++**

### Groupe RXM-R(9)

- > Solution idéale pour le **résidentiel**
- > Groupes extérieurs compacts pour une **installation facilitée**
- > Plage de fonctionnement jusqu'à **-10 °C en froid et -15 °C en chaud**
- > Exclusivement proposé en **application Monosplit**
- > Longueur de tubes **jusqu'à 30 m**



RXM-R(9)

2,6 kW - 6 kW

30 m **A++**

# Console non carrossée FNA-A9 • RZAG-A • R-32

www.energieclim.com

SkyAir Alpha-series

Pour accéder à plus d'informations techniques  
<https://lead.me/FNA-A9>  
<https://lead.me/RZAG-A>



## Informations techniques

Unité intérieure	FNA35A9	FNA50A9	FNA60A9
Groupe extérieur Sky Air	RZAG35A	RZAG50A	RZAG60A
Indice puissance frigorifique	3,5 kW	5 kW	6 kW

## Caractéristiques de l'ensemble en mode FROID

Performances				
Puissance restituée à +35°C (min. / nom. / max.)	kW	1,60 / 3,50 / 4,50	1,70 / 5 / 6	1,70 / 6 / 6,50
Puissance absorbée à +35°C (nominale)	kW	0,90	1,32	1,76
EER*		3,90	3,80	3,40
Plage de fonctionnement	°CBS	-20~52	-20~52	-20~52
Performances saisonnières				
Label saisonnier		A+	A+	A+
SEER		5,90	5,90	5,70
Pdesign	kW	3,50	5,00	6,00
Consommation énergétique annuelle	kWh	208	297	368

## Caractéristiques de l'ensemble en mode CHAUD

Performances				
Puissance restituée à +7°C (min. / nom. / max.)	kW	1,40 / 4 / 5	1,70 / 5 / 6	1,70 / 7 / 7,50
Puissance restituée à -5°C (nominale)	kW	2,73	4,62	6,00
Puissance restituée à -10°C (nominale)	kW	2,19	4,19	5,19
Puissance absorbée à +7°C (nominale)	kW	1,14	1,47	2,12
COP*		3,50	3,40	3,30
Plage de fonctionnement	°CBH	-21~18	-21~18	-21~18
Performances saisonnières				
Label saisonnier		A	A	A
SCOP		3,90	3,90	3,90
Pdesign	kW	3,50	4,30	4,50
Consommation énergétique annuelle	kWh	1 255	1 542	1 616

## Unité intérieure

Caractéristiques générales				
Dimensions - HxLxP	mm	620x790x200	620x1190x200	620x1190x200
Poids de l'unité	kg	23	30	30
Débit d'air - Froid (PV / MV / GV)	m³/h	438 / 480 / 522	810 / 888 / 960	810 / 888 / 960
Débit d'air - Chaud (PV / MV / GV)	m³/h	438 / 480 / 522	810 / 888 / 960	810 / 888 / 960
Acoustique				
Pression sonore Froid (PV / MV / GV)	dB(A)	28 / 31 / 33	30 / 33 / 36	30 / 33 / 36
Pression sonore Chaud (PV / MV / GV)	dB(A)	28 / 31 / 33	30 / 33 / 36	30 / 33 / 36
Puissance sonore Froid (GV)	dB(A)	53	56	56

## Groupe extérieur

Caractéristiques générales				
Dimensions (capot et grilles inclus) - HxLxP	mm	734x954x401	734x954x401	734x954x401
Poids de l'unité	kg	52	52	52
Débit d'air - Froid / Chaud (GV)	m³/h	3 300 / 3 300	3 300 / 3 300	3 300 / 3 300
Acoustique				
Pression sonore Froid (nominale)	dB(A)	48	49	50
Pression sonore Chaud (nominale)	dB(A)	48	49	50
Puissance sonore Froid (nominale)	dB(A)	62	63	64
Puissance sonore Chaud (nominale)	dB(A)	62	63	64

## Caractéristiques frigorifiques

Réfrigérant / PRP		R-32/675	R-32/675	R-32/675
Charge / Eq. CO2	kg / T	1,55 / 1,05	1,55 / 1,05	1,55 / 1,05
Préchargé d'usine jusqu'à	m	30	30	30
Longueur de tuyauterie max (UE > UI)	m	50	50	50
Dénivelé max (UE > UI)	m	30	30	30
Diamètre tube liquide - gaz	"	1/4 - 3/8	1/4 - 1/2	1/4 - 1/2

## Caractéristiques électriques

Phase / Fréquence / Tension	Ph/Hz/V	1~/50/220-240	1~/50/220-240	1~/50/220-240
Calibre disjoncteur	A	16	16	20

## Tarifs

Unité intérieure	FNA35A9	FNA50A9	FNA60A9
Groupe extérieur	RZAG35A	RZAG50A	RZAG60A
Prix € HT unité intérieure	1 232	1 436	1 581
+ éco-participation	4,17	4,17	4,17
Prix € HT télécommande filaire blanche BRC1H52W	243	243	243
Prix € HT groupe extérieur	2 015	2 388	3 023
+ éco-participation	6,67	6,67	6,67
Prix € HT de l'ensemble	<b>3 490</b>	<b>4 067</b>	<b>4 847</b>
+ éco-participation	10,84	10,84	10,84
Accessoires (p. 242 à 259)			
Télécommande filaire	Télécommande filaire Madoka blanche / argent / noire BRC1H52W/S/K - <b>243 € HT</b>		
Télécommande IR	Télécommande infrarouge BRC4C65 - <b>367 € HT</b>		
Carte de pilotage à distance Onecta	La télécommande filaire BRC1H52W/S/K devra être également installée pour activer l'option de pilotage à distance / BRP069C81 - <b>198 € HT</b>		



## Informations techniques

Unité intérieure	FNA25A9	FNA35A9	FNA50A9	FNA60A9
Groupe extérieur	RXM25R9	RXM35R9	RXM50R	RXM60R
Indice puissance frigorifique	2,6 kW	3,4 kW	5 kW	6 kW

## Caractéristiques de l'ensemble en mode FROID

Performances					
Puissance restituée à +35°C (min. / nom. / max.)	kW	- / 2,60 / -	- / 3,40 / -	- / 5 / -	- / 6 / -
Puissance absorbée à +35°C (nominale)	kW	0,68	1,10	1,48	2,22
EER*		3,80	3,09	3,38	2,70
Plage de fonctionnement	°CBS	-10~46	-10~46	-10~46	-10~46
Performances saisonnières					
Label saisonnier		A+	A+	A+	A
SEER		5,68	5,70	5,77	5,56
Pdesign	kW	2,60	3,40	5,00	6,00
Consommation énergétique annuelle	kWh	160	209	303	378

## Caractéristiques de l'ensemble en mode CHAUD

Performances					
Puissance restituée à +7°C (nominale)	kW	3,20	4	5,80	7
Puissance restituée à -5°C (nominale)	kW	2,00	2,50	3,62	4,55
Puissance restituée à -10°C (nominale)	kW	1,70	2,12	3,07	3,87
Puissance absorbée à +7°C (nominale)	kW	0,80	1,15	1,74	2,25
COP*		4,00	3,48	3,34	3,11
Plage de fonctionnement	°CBH	-15~18	-15~18	-15~18	-15~18
Performances saisonnières					
Label saisonnier		A+	A+	A+	A+
SCOP		4,24	4,05	4,09	4,16
Pdesign	kW	2,80	2,90	4,00	4,60
Consommation énergétique annuelle	kWh	924	1002	1368	1547

## Unité intérieure

Caractéristiques générales					
Dimensions - HxLxP	mm	620x790x200	620x790x200	720x1190x200	720x1190x200
Poids de l'unité	kg	23	23	30	30
Débit d'air - Froid (PV / MV / GV)	m³/h	438 / 480 / 522	438 / 480 / 522	810 / 888 / 960	810 / 888 / 960
Débit d'air - Chaud (PV / MV / GV)	m³/h	438 / 480 / 522	438 / 480 / 522	810 / 888 / 960	810 / 888 / 960
Acoustique					
Pression sonore Froid (PV / MV / GV)	dB(A)	28 / 31 / 33	28 / 31 / 33	30 / 33 / 36	30 / 33 / 36
Pression sonore Chaud (PV / MV / GV)	dB(A)	28 / 31 / 33	28 / 31 / 33	30 / 33 / 36	30 / 33 / 36
Puissance sonore Froid (PV / MV / GV)	dB(A)	- / - / 53	- / - / 53	- / - / 56	- / - / 56

## Groupe extérieur

Caractéristiques générales					
Dimensions (capot et grilles inclus) - HxLxP	mm	552x840x350	552x840x350	734x954x401	734x954x401
Poids de l'unité	kg	32	32	49	49
Débit d'air - Froid / Chaud (nominal)		1698 / 1698	2160 / 1698	2796 / 2646	2796 / 2646
Acoustique					
Pression sonore Froid (nominale)	dB(A)	46	49	48	48
Pression sonore Chaud (nominale)	dB(A)	47	49	49	49
Puissance sonore Froid (nominale)	dB(A)	59	61	62	63
Puissance sonore Chaud (nominale)	dB(A)	59	61	62	63

## Caractéristiques frigorifiques

Réfrigérant / PRP		R-32/675	R-32/675	R-32/675	R-32/675
Charge / Eq. CO2	kg / T	0,76 / 0,52	0,76 / 0,52	1,15 / 0,78	1,15 / 0,78
Préchargé d'usine jusqu'à	m	10	10	10	10
Longueur de tuyauterie max (UE > UI)	m	20	20	30	30
Dénivelé max (UE > UI)	m	15	15	20	20
Diamètre tube liquide - gaz	"	1/4 - 3/8	1/4 - 3/8	1/4 - 1/2	1/4 - 1/2

## Caractéristiques électriques

Phase / Fréquence / Tension	Ph/Hz/V	1~/50/220-240	1~/50/220-240	1~/50/220-240	1~/50/220-240
Calibre disjoncteur	A	16	16	16	16

## Tarifs

Unité intérieure	FNA25A9	FNA35A9	FNA50A9	FNA60A9	
Groupe extérieur	RXM25R9	RXM35R9	RXM50R	RXM60R	
Prix € HT unité intérieure	995	1232	1436	1581	
+ éco-participation	4,17	4,17	4,17	4,17	
Prix € HT télécommande filaire blanche BRC1H52W	243	243	243	243	
Prix € HT groupe extérieur	1261	1462	2257	2895	
+ éco-participation	6,67	6,67	6,67	6,67	
Prix € HT de l'ensemble	<b>2499</b>	<b>2937</b>	<b>3936</b>	<b>4719</b>	
+ éco-participation	10,84	10,84	10,84	10,84	
Accessoires (p. 242 à 259)					
Télécommande filaire	Télécommande filaire Madoka blanche / argent / noire BRC1H52W/S/K - <b>243 € HT</b>				
Télécommande IR	Télécommande infrarouge BRC4C65 - <b>367 € HT</b>				
Carte de pilotage à distance Onecta	La télécommande filaire BRC1H52W/S/K devra être également installée pour activer l'option de pilotage à distance / BRP069C81 - <b>198 € HT</b>				

# FVA-A

## Console carrossée verticale

Puissance 6,8 kW à 13,4 kW

Pilotage à distance  
Contrôle vocal via Google Assistant  
et Amazon Alexa

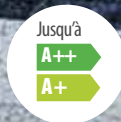

\*En association  
avec les groupes RZAG-N  
En savoir plus sur les CEE, voir p. 31

### Espaces commerciaux à hauts plafonds

**Dimensions et hautes performances**  
Unité conçue pour s'adapter aux locaux à grande hauteur sous plafond. L'air est uniformément diffusé dans l'espace : en vertical et horizontal, en mode rafraîchissement / chauffage, avec la garantie d'une température stable.

### Diffusion d'air optimale

**Balayage vertical des volets**  
Confort amélioré et température uniforme grâce au déplacement des volets situés en haut de l'unité. Le flux d'air et sa répartition dans la pièce sont optimisés.

### Pilotage intuitif

**Choix du mode de pilotage**  
Contrôle aisé et possible par télécommande filaire, à infrarouge ou via l'interface Onecta depuis un smartphone. Pratique et programmable 7j/7 et 24h/24.

### Télécommandes filaires Madoka BRC1H52W/S/K



- > Design élégant et contemporain
- > Interface équipée de « l'œil bleu » Daikin
- > Modèle disponible en trois couleurs (blanc, gris, noir).



# RZAG-NV/Y1 - RZASG-MV/Y1

BLUEEVOLUTION

R-32

**SkyAir** A-series

## Une durabilité optimale

Équivalent de CO<sub>2</sub> réduit grâce à l'utilisation du réfrigérant R-32

- > Potentiel de Réchauffement Planétaire (PRP) réduit de 68 % par rapport au réfrigérant R-410A
- > Réfrigérant monocomposant, facilement réutilisable et recyclable
- > Durabilité optimale sur l'intégralité du cycle de vie grâce à une efficacité saisonnière en conditions réelles de fonctionnement, inégalée sur le marché.

### Alpha-series

- > Solution de pointe pour les **applications commerciales**
- > Variation de la température de réfrigérant (VRT®)
- > Technologie de **remplacement (R-410A vers R-32)**
- > Plage de fonctionnement jusqu'à **-20 °C chaud / froid**
- > Solution privilégiée pour les **locaux serveurs**
- > Longueur de tubes **jusqu'à 85 m**



RZAG-NV/Y1

6,8 kW - 13,4 kW

85 m

A++

TWIN

Éligible CEE\*

\* En savoir + page 31

### Advance-series

- > Technologie et confort combinés pour les **applications commerciales**
- > Groupes extérieurs compacts pour une **installation facilitée**
- > Technologie de **remplacement**
- > Plage de fonctionnement jusqu'à **-15 °C (RZASG-M) chaud / froid**
- > Solution privilégiée pour les **locaux serveurs**
- > Longueur de tubes **jusqu'à 50 m**



RZASG-MV/Y1

6,8 kW - 13,4 kW

50 m

A++

TWIN



# Console carrossée verticale FVA-A • RZAG-NV1/NY1 • R-32

www.energieclim.com

SkyAir Alpha-series

Pour accéder à plus d'informations techniques  
<https://lead.me/FVA-A>

<https://lead.me/RZAG-NV1> • <https://lead.me/RZAG-NY1>



## Informations techniques

Unité intérieure	FVA71A	FVA71A	FVA100A	FVA100A	FVA125A	FVA125A	FVA140A	FVA140A
Groupe extérieur Sky Air	RZAG71NV1	RZAG71NY1	RZAG100NV1	RZAG100NY1	RZAG125NV1	RZAG125NY1	RZAG140NV1	RZAG140NY1
Indice puissance frigorifique	6,8 kW	6,8 kW	9,5 kW	9,5 kW	12,1 kW	12,1 kW	13,4 kW	13,4 kW

## Caractéristiques de l'ensemble en mode FROID

Performances					
Puissance restituée à +35°C (min. / nom. / max.)	kW	3,20 / 6,80 / 8	5 / 9,50 / 11,20	5,70 / 12,10 / 14	6,20 / 13,40 / 15,60
Puissance absorbée à +35°C (nominale)	kW	2,08	2,66	3,77	4,42
EER*		3,27	3,57	3,21	3,03
Plage de fonctionnement	°CBS	-20~52	-20~52	-20~52	-20~52
Performances saisonnières					
Label saisonnier		A++	A++	-	-
SEER / η <sub>s,h</sub> / Éligible CEE BAT-TH-158		6,34	6,40 / ✓	6,41 / 253 % / ✓	6,12 / 242 %
Pdesign	kW	6,80	9,50	12,10	13,40
Consommation énergétique annuelle	kWh	376	520	1 133	1 314

## Caractéristiques de l'ensemble en mode CHAUD

Performances					
Puissance restituée à +7°C (min. / nom. / max.)	kW	3,50 / 7,50 / 9	5,10 / 10,80 / 12,80	6 / 13,50 / 16,20	6,20 / 15,50 / 18
Puissance restituée à -5°C (max.)	kW	7,53	10,0	12,90	13,50
Puissance restituée à -10°C (max.)	kW	7,07	9,43	12,00	12,70
Puissance absorbée à +7°C (nominale)	kW	2,21	2,73	3,84	4,48
COP*		3,39	3,96	3,52	3,46
Plage de fonctionnement	°CBH	-20~18	-20~18	-20~18	-20~18
Performances saisonnières					
Label saisonnier		A+	A+	-	-
SCOP / η <sub>s,h</sub> / Éligible CEE BAT-TH-158		4,05	4,20 / ✓	4,15 / 163 % / ✓	3,94 / 155 %
Pdesign	kW	4,70	7,80	9,52	9,52
Consommation énergétique annuelle	kWh	1 625	2 600	3 209	3 383

## Unité intérieure

Caractéristiques générales					
Dimensions - HxLxP	mm	1 850 x 600 x 270	1 850 x 600 x 350	1 850 x 600 x 350	1 850 x 600 x 350
Poids de l'unité	kg	42	50	50	50
Débit d'air - Froid (PV / MV / GV)	m <sup>3</sup> /h	840 / 960 / 1 080	1 320 / 1 500 / 1 680	1 440 / 1 560 / 1 680	1 560 / 1 680 / 1 800
Débit d'air - Chaud (PV / MV / GV)	m <sup>3</sup> /h	840 / 960 / 1 080	1 320 / 1 500 / 1 680	1 440 / 1 560 / 1 680	1 560 / 1 680 / 1 800
Acoustique					
Pression sonore Froid (PV / MV / GV)	dB(A)	38 / 41 / 43	44 / 47 / 50	46 / 48 / 51	48 / 51 / 53
Pression sonore Chaud (PV / MV / GV)	dB(A)	38 / 41 / 43	44 / 47 / 50	46 / 48 / 51	48 / 51 / 53
Puissance sonore Froid (PV / MV / GV)	dB(A)	50 / 53 / 55	56 / 59 / 62	58 / 60 / 63	60 / 63 / 65
Puissance sonore Chaud (PV / MV / GV)	dB(A)	50 / 53 / 55	56 / 59 / 62	58 / 60 / 63	60 / 63 / 65

## Groupe extérieur

Caractéristiques générales					
Dimensions (capot et grilles inclus) - HxLxP	mm	870 x 1 100 x 490	870 x 1 100 x 490	870 x 1 100 x 490	870 x 1 100 x 490
Poids de l'unité	kg	82	85	95	95
Débit d'air - Froid / Chaud (GV)	m <sup>3</sup> /h	4 080 / 4 500	4 020 / 4 920	4 800 / 4 800	5 220 / 5 220
Acoustique					
Pression sonore Froid (nominale)	dB(A)	46	47	49	50
Pression sonore Chaud (nominale)	dB(A)	48	50	52	52
Puissance sonore Froid / Chaud (nominale)	dB(A)	64 / -	66 / -	69 / 68	70 / 71
Mode réduit de nuit Froid / Chaud	dB(A)	44 / 42 / 40	45 / 43 / 41	47 / 45 / 43	48 / 46 / 44
Niveau pression sonore Froid / Chaud avec caisson EKLN140A	dB(A)	37 / 39	38 / 42	43 / 46	43 / 45

## Caractéristiques frigorifiques

		R-32/675	R-32/675	R-32/675	R-32/675
Réfrigérant / PRP		R-32/675	R-32/675	R-32/675	R-32/675
Charge / Eq. CO <sub>2</sub>	kg / T	3,20 / 2,16	3,20 / 2,16	3,70 / 2,50	3,70 / 2,50
Préchargé d'usine jusqu'à	m	40	40	40	40
Longueur de tuyauterie max (UE > UI)	m	55	85	85	85
Dénivelé max (UE > UI)	m	30	30	30	30
Diamètre tube liquide - gaz	"	3/8 - 5/8	3/8 - 5/8	3/8 - 5/8	3/8 - 5/8

## Caractéristiques électriques

Phase / Fréquence / Tension	Ph/Hz/V	1~/50/220-240	3~/50/380-415	1~/50/220-240	3~/50/380-415	1~/50/220-240	3~/50/380-415	1~/50/220-240	3~/50/380-415
Calibre disjoncteur	A	20	16	32	16	32	16	32	16

## Tarifs

Unité intérieure	FVA71A	FVA71A	FVA100A	FVA100A	FVA125A	FVA125A	FVA140A	FVA140A
Groupe extérieur	RZAG71NV1	RZAG71NY1	RZAG100NV1	RZAG100NY1	RZAG125NV1	RZAG125NY1	RZAG140NV1	RZAG140NY1
Prix € HT unité intérieure + éco-participation	2 591	2 591	2 947	2 947	3 243	3 243	3 568	3 568
Prix € HT télécommande filaire blanche BRC1H52W	243	243	243	243	243	243	243	243
Prix € HT groupe extérieur + éco-participation	3 421	3 527	4 926	5 166	5 423	5 680	5 917	6 216
Prix € HT de l'ensemble + éco-participation	6,67	6,67	6,67	6,67	6,67	6,67	6,67	6,67
Prix € HT de l'ensemble + éco-participation	<b>6 255</b>	<b>6 361</b>	<b>8 116</b>	<b>8 356</b>	<b>8 909</b>	<b>9 166</b>	<b>9 728</b>	<b>10 027</b>
Accessoires (p. 242 à 259)								
Télécommande filaire	Télécommande filaire Madoka blanche / argent / noire BRC1H52W/S/K - <b>243 € HT</b>							
Carte de pilotage à distance Onecta	La télécommande filaire BRC1H52W/S/K devra être également installée pour activer l'option de pilotage à distance / BRP069C81 - <b>198 € HT</b>							
Caisson Bas Niveaux Sonores	Compatible avec les groupes Alpha Série N - EKLN140A - <b>4 985 € HT</b>							

9 zac de soriach 34970 lattes6/18

\* EER/COP selon la norme Eurovent

Les informations présentées dans ce catalogue n'ont qu'un caractère documentaire et de vulgarisation. Ces informations doivent donc toujours être vérifiées. Daikin Airconditioning France ne saurait engager sa responsabilité en cas d'erreur ou de mauvaise interprétation.

# Console carrossée verticale FVA-A • RZASG-MV1/MY1 • R-32

www.energieclim.com

**SkyAir** Advance-series

Pour accéder à plus d'informations techniques  
[https://lead.me/FVA-A\\_1](https://lead.me/FVA-A_1)  
<https://lead.me/RZASG-MV1> • <https://lead.me/RZASG-MY1>



## Informations techniques

Unité intérieure	FVA71A	FVA100A	FVA100A	FVA125A	FVA125A	FVA140A	FVA140A
Groupe extérieur Sky Air	RZASG71MV1	RZASG100MV1	RZASG100MY1	RZASG125MV1	RZASG125MY1	RZASG140MV1	RZASG140MY1
Indice puissance frigorifique	6,8 kW	9,5 kW	9,5 kW	12,1 kW	12,1 kW	13,4 kW	13,4 kW

## Caractéristiques de l'ensemble en mode FROID

Performances					
Puissance restituée à +35°C (min. / nom. / max.)	kW	3,20 / 6,80 / 8	5 / 9,50 / 11,20	5,70 / 12,10 / 14	6,20 / 13,40 / 15,40
Puissance absorbée à +35°C (nominale)	kW	2,01	2,97	4,90	5,12
EER*		3,38	3,20	2,47	2,62
Plage de fonctionnement	°CBS	-15~46	-15~46	-15~46	-15~46
Performances saisonnières					
Label saisonnier		A+	A+	-	-
SEER / η <sub>s,c</sub>		5,83	5,72	5,52 / 218 %	5,63 / 222 %
P <sub>design</sub>	kW	6,80	9,50	12,10	13,40
Consommation énergétique annuelle	kWh	408	581	1314	1428

## Caractéristiques de l'ensemble en mode CHAUD

Performances					
Puissance restituée à +7°C (min. / nom. / max.)	kW	3,50 / 7,50 / 9	5,10 / 10,80 / 12,80	6 / 13,50 / 16	6,20 / 15,50 / 18
Puissance restituée à -5°C (max.)	kW	6,20	10,00	12,50	13,50
Puissance restituée à -10°C (max.)	kW	5,67	9,43	11,80	12,70
Puissance absorbée à +7°C (nominale)	kW	2,02	2,43	3,64	4,42
COP*		3,71	4,45	3,71	3,51
Plage de fonctionnement	°CBH	-15~15,5	-15~15,5	-15~15,5	-15~15,5
Performances saisonnières					
Label saisonnier		A+	A	-	-
SCOP / η <sub>s,h</sub>		4,04	3,83	3,64 / 143 %	3,89 / 149 %
P <sub>design</sub>	kW	4,50	6,00	6,00	7,80
Consommation énergétique annuelle	kWh	1 559	2 193	2 308	2 866

## Unité intérieure

Caractéristiques générales					
Dimensions - HxLxP	mm	1 850 x 600 x 270	1 850 x 600 x 350	1 850 x 600 x 350	1 850 x 600 x 350
Poids de l'unité	kg	42	50	50	50
Débit d'air - Froid (PV / MV / GV)	m <sup>3</sup> /h	840 / 960 / 1080	1 320 / 1 500 / 1 680	1 440 / 1 560 / 1 680	1 560 / 1 680 / 1 800
Débit d'air - Chaud (PV / MV / GV)	m <sup>3</sup> /h	840 / 960 / 1080	1 320 / 1 500 / 1 680	1 440 / 1 560 / 1 680	1 560 / 1 680 / 1 800
Acoustique					
Pression sonore Froid (PV / MV / GV)	dB(A)	38 / 41 / 43	44 / 47 / 50	46 / 48 / 51	48 / 51 / 53
Pression sonore Chaud (PV / MV / GV)	dB(A)	38 / 41 / 43	44 / 47 / 50	46 / 48 / 51	48 / 51 / 53
Puissance sonore Froid (PV / MV / GV)	dB(A)	50 / 53 / 55	56 / 59 / 62	58 / 60 / 63	60 / 63 / 65
Puissance sonore Chaud (PV / MV / GV)	dB(A)	50 / 53 / 55	56 / 59 / 62	58 / 60 / 63	60 / 63 / 65

## Groupe extérieur

Caractéristiques générales					
Dimensions (capot et grilles inclus) - HxLxP	mm	770 x 900 x 350	990 x 940 x 350	990 x 940 x 350	990 x 940 x 350
Poids de l'unité	kg	60	70	70	78
Débit d'air - Froid / Chaud (GV)	m <sup>3</sup> /h	3 360 / 3 000	4 140 / 4 920	4 260 / 4 920	4 560 / 4 920
Acoustique					
Pression sonore Froid (nominale)	dB(A)	46	53	53	54
Pression sonore Chaud (nominale)	dB(A)	47	57	57	57
Puissance sonore Froid / Chaud (nominale)	dB(A)	65 / -	70	71 / 71	73 / 73
Mode réduit de nuit Froid / Chaud	dB(A)	42	44	44	44

## Caractéristiques frigorifiques

Réfrigérant / PRP					
Réfrigérant / PRP		R-32/675	R-32/675	R-32/675	R-32/675
Charge / Eq. CO <sub>2</sub>	kg/T	2,45/1,65	2,60/1,76	2,60/1,76	2,90/1,96
Préchargé d'usine jusqu'à	m	30	30	30	30
Longueur de tuyauterie max (UE > UI)	m	50	50	50	50
Dénivelé max (UE > UI)	m	15	30	30	30
Diamètre tube liquide - gaz	"	3/8 - 5/8	3/8 - 5/8	3/8 - 5/8	3/8 - 5/8

## Caractéristiques électriques

Phase / Fréquence / Tension	Ph/Hz/V	1~/50/220-240	1~/50/220-240	3~/50/380-415	1~/50/220-240	3~/50/380-415	1~/50/220-240	3~/50/380-415
Calibre disjoncteur	A	20	25	16	32	16	32	16

## Tarifs

Unité intérieure	FVA71A	FVA100A	FVA100A	FVA125A	FVA125A	FVA140A	FVA140A
Groupe extérieur	RZASG71MV1	RZASG100MV1	RZASG100MY1	RZASG125MV1	RZASG125MY1	RZASG140MV1	RZASG140MY1
Prix € HT unité intérieure + éco-participation	2 591	2 947	2 947	3 243	3 243	3 568	3 568
Prix € HT télécommande filaire blanche BRC1H52W	243	243	243	243	243	243	243
Prix € HT groupe extérieur + éco-participation	2 744	3 829	3 948	4 168	4 291	4 744	4 887
Prix € HT de l'ensemble + éco-participation	5 578	7 019	7 138	7 654	7 777	8 555	8 698
Accessoires (p. 242 à 259)	6,67	6,67	6,67	6,67	6,67	6,67	6,67
Télécommande filaire	Télécommande filaire Madoka blanche / argent / noire BRC1H52W/S/K - 243 € HT						
Carte de pilotage à distance Onecta	La télécommande filaire BRC1H52W/S/K devra être également installée pour activer l'option de pilotage à distance / BRP069C81 - 198 € HT						

\* EER/COP selon la norme Eurovent

Les informations présentées dans ce catalogue n'ont qu'un caractère documentaire et de vulgarisation. Ces informations doivent donc toujours être vérifiées. Daikin Airconditioning France ne saurait engager sa responsabilité en cas d'erreur ou de mauvaise interprétation.

# Gamme Gainable

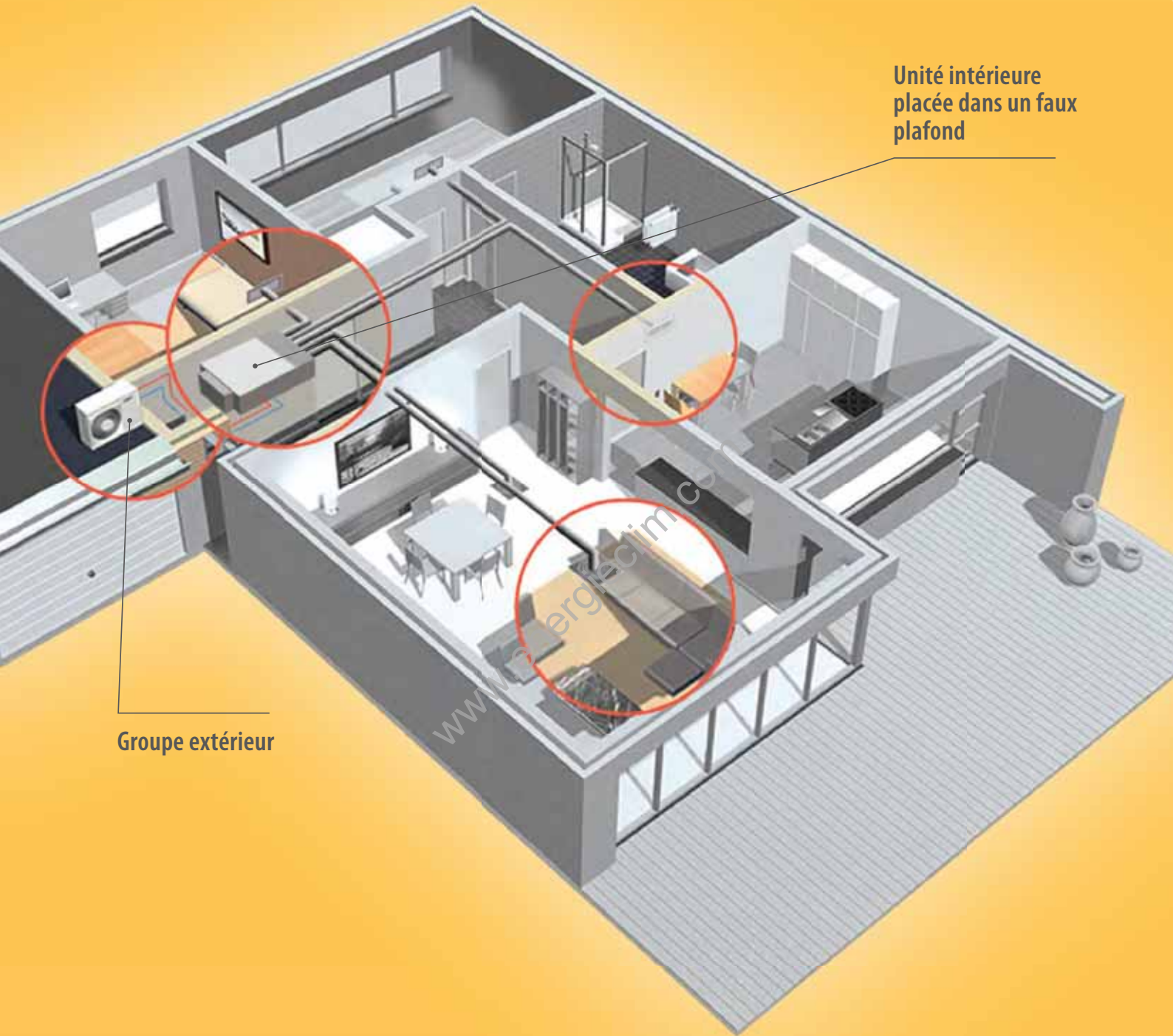

Unité intérieure  
placée dans un faux  
plafond

Groupe extérieur



Au vu des difficultés d'interprétation de la réglementation incendie en vigueur pour les établissements recevant du public (Erp) appartenant au 1<sup>er</sup> groupe (notamment pour les articles CH32 et CH36), nous vous invitons à nous consulter avant toute sélection d'une unité terminale raccordée à un réseau de gaines.

## Télécommandes filaires Madoka BRC1H52W/S/K



- > Design élégant et contemporain
- > Interface équipée de « l'œil bleu » Daikin
- > Modèle disponible en trois couleurs (blanc, gris, noir).

# Le gainable

Le gainable est une solution très esthétique et invisible car installé dans un faux plafond ou dans les combles. Seules les grilles de soufflage et de reprise sont visibles.

Dans le cadre des applications gainables, deux possibilités sont offertes :

- > un soufflage direct pour traiter une pièce
- > en combinaison avec la solution multizoning de façon à traiter l'ensemble du logement par le moyen de gaines tout en conservant l'indépendance de chaque zone.

## Gainable extra-plat FDXM-F9

Extrêmement compacte (seulement 200 mm de hauteur!), c'est la solution à privilégier pour des contraintes importantes de hauteur (à partir de 240 mm).

En option un kit de nettoyage automatique facilite la maintenance, optimise la performance du système et favorise le maintien d'une qualité de l'air intérieure optimale.



## Gainable standard FBA-A(9)

Sa pression statique disponible jusqu'à 150 Pa lui offre une grande flexibilité dans le cadre d'installation de réseau de gaines. Dans la catégorie des gainables à moyenne pression statique, sa faible hauteur (245 mm) lui permet de tirer son épingle du jeu.

### Système multizoning, mais qu'est-ce que c'est ?

Le système multizoning est un dispositif de régulation pièce par pièce. Il est équipé de registres motorisés qui s'adaptent directement sur les gainables Daikin. Ce système permet de piloter jusqu'à 8 zones, via un thermostat centralisé situé dans la pièce principale et des thermostats individuels installés dans chacune des zones. Cette solution s'applique aussi bien aux projets résidentiels que tertiaires.

La solution gainable en combinaison avec le multizoning est de plus en plus plébiscitée et notamment pour les projets neufs, à la recherche d'une discrétion optimale et d'un contrôle pièce par pièce pour un système de pompe à chaleur Air / Air.

## Bon à savoir

- > Pompe de relevage de série (uniquement sur le FBA-A(9)).
- > Faible hauteur d'encastrement (350 mm de hauteur de faux plafond nécessaire).
- > Reprise configurable à l'arrière ou par le dessous (le filtre peut alors être placé sous l'appareil).
- > Sonde radio disponible en option (alternative à la sonde filaire ohmique).
- > Ajustement automatique du débit d'air : les pertes de charges liées au réseau de gaines compliquent l'obtention du débit d'air optimal à l'installation (le débit d'air peut être soit trop faible, soit trop élevé).
- > Sélection automatique de la courbe de ventilation la plus appropriée parmi les 10 courbes disponibles pour obtenir le débit d'air recherché à +/-10 %.

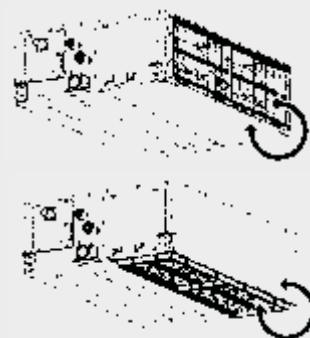

# Systeme Multizoning Airzone



## Le système Multizoning

**AIRZONE**

Le système Multizoning Airzone est un dispositif de régulation pièce par pièce. Il est équipé de registres motorisés qui s'adaptent directement sur les gainables Daikin. Ce système permet de piloter jusqu'à 8 zones, via un thermostat centralisé situé dans la pièce principale et des thermostats individuels installés dans chacune des zones. Cette solution s'applique aussi bien aux projets résidentiels que tertiaires.

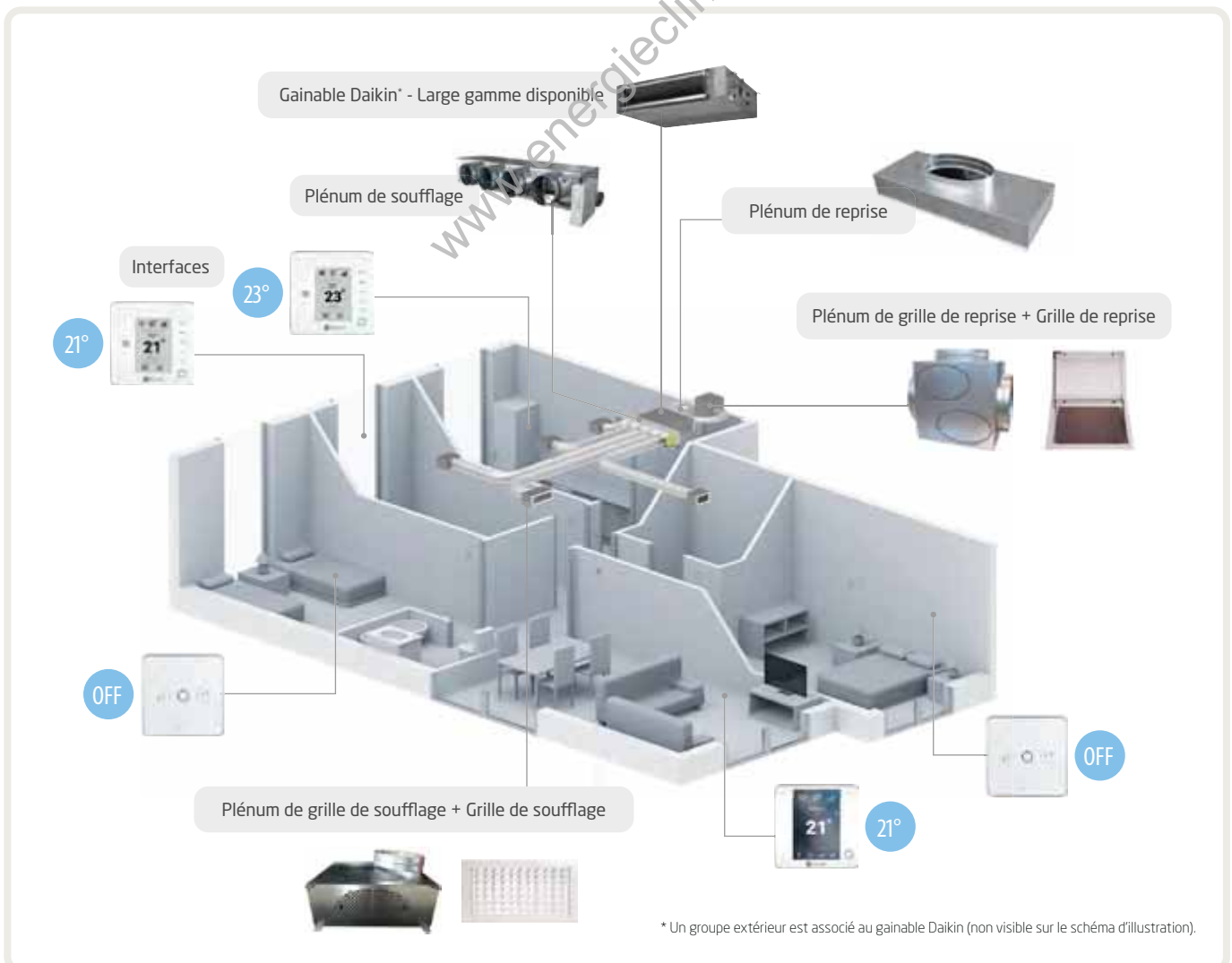

## Les points forts de la solution

### Facilité de montage et d'installation

- > Solution packagée
- > Plénum motorisé pré-câblé
- > Ne nécessite pas de Bypass
- > Registres motorisés avec équilibrage mécanique.

### Niveau de confort optimisé

- > Chaque zone est contrôlée individuellement
- > Réglage de consigne de 0,5 °C.

### Idéal pour les applications résidentielles et tertiaires

- > Possibilité de piloter jusqu'à 8 zones.

### Idéal pour les projets de neuf et de rénovation

- > Option chaud seul pour les applications RE 2020
- > Intégration facilitée dans l'habitat avec les modèles Slim (seulement 210 mm de hauteur) et Medium (seulement 250 mm)
- > Réversible pour le confort en toute saison.

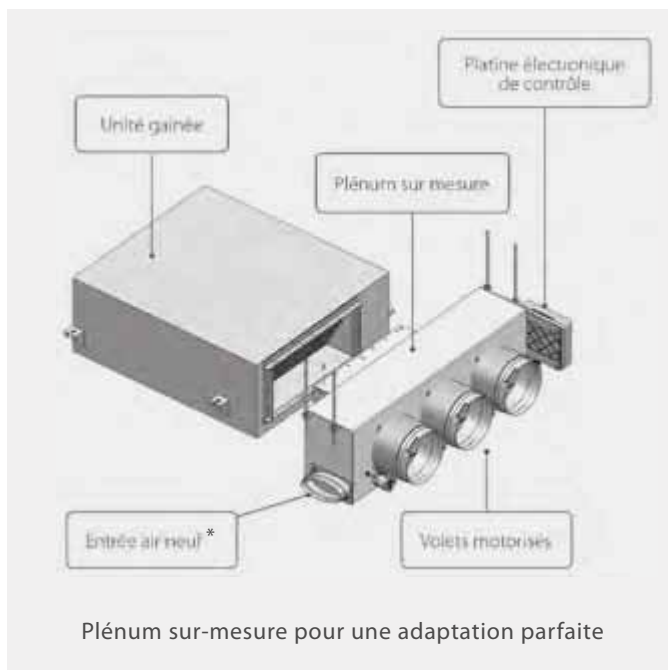

\*Entrée d'air neuf disponible pour les modèles Standard et Slim uniquement.

## Les +

- > Possibilité de **reconfigurer facilement le système** y compris dans le cas de cloisons mobiles
- > **Saisie RE 2020 optimisée** : certification eu.bac avec CA certifié
- > **Entrée d'air neuf disponible** en partie basse du plénum sur les modèles Standard et Slim
- > **Solution esthétique** : gamme d'interfaces Airzone au design moderne et élégant, conçue pour s'adapter de manière discrète à tous les intérieurs
- > **Solution sous Avis technique\*** en combinaison avec les systèmes de VMC hygro-réglable Healthbox Hygro+ de Renson (Avis Technique 14.5/18-2296\_V1)
- > **TVA réduite de 5,5 % pour les projets de rénovation énergétique** sur les plénums de soufflage et thermostats
- > **Éligibilité aux CEE (BAR-TH-118)** pour la partie régulation.



GAINABLE DAIKIN ET MULTIZONING AIRZONE  
n° 14.518-2296\_V1 publié le 30/04/2019  
Fin de validité le 30/09/2023

\* Pour les plénums motorisés Standard et Slim.

**2 ANS**  
DE GARANTIE  
POUR SOLUTIONS  
AIRZONE



# Solution sous avis technique

**Daikin France a obtenu un Avis Technique pour sa solution gainable** avec le Multizoning Airzone en combinaison d'un système de Ventilation Mécanique Contrôlée simple flux hygroréglable. Cet Avis Technique (14.5/18-2296\_V1) est associé et indissociable de l'Avis Technique 14.5/18-2293\_V1 de la société Renson Ventilation relatif au système de VMC simple flux hygroréglable « Healthbox Hygro+ ».

## L'Avis Technique obtenu est applicable :

- › en habitat individuel uniquement (on entend par « habitat individuel » une maison individuelle ou un appartement traité par un système de ventilation individuel);
- › en neuf uniquement.

## Pourquoi Daikin, Airzone et Renson s'associent ?

L'association des systèmes gainables Daikin et du Multizoning Airzone répondent efficacement à l'ensemble des exigences de la RE2020. La solution Renson quant à elle assure une qualité d'air optimisée dans l'habitat pour parfaire le confort et le bien-être des utilisateurs. La combinaison de ces 3 solutions permet d'apporter une offre complète afin d'assurer aux occupants un confort optimal.



**Daikin Airconditioning France** commercialise des systèmes et des équipements de climatisation et chauffage pour des applications résidentielles, commerciales et industrielles. La recherche d'innovation, les processus de fabrication ultra-performants, la qualité des services offerts à ses réseaux de distribution et utilisateurs, sont autant d'éléments qui font de Daikin le leader de la climatisation et du chauffage hautes performances dans le monde.



Gainable



**Airzone** propose, depuis plus de 20 ans, des solutions de contrôle intelligent pour gérer et améliorer la performance énergétique des installations sur les équipements de chauffage et refroidissement, pour le tertiaire et le résidentiel. Airzone mise sur un modèle basé sur la recherche technologique, le développement industriel et une fabrication entièrement européenne. Ses systèmes assurent l'intégration des équipements CVC de manière simple, complète avec les technologies de gestion du bâtiment les plus innovantes.



Multizoning



Creating healthy spaces

**Renson** est le spécialiste de la ventilation, de la protection solaire et de l'outdoor. Fort d'une expérience qui remonte à 1909, et d'une équipe d'environ 1000 collaborateurs, Renson développe des systèmes et des solutions innovantes qui ont pour but de réaliser un environnement de vie et de travail sain et confortable pour l'utilisateur en tenant compte des exigences éco-énergétiques et de l'utilisation de sources d'énergie renouvelables.



Ventilation



# Idéale pour le marché du neuf



## Une offre complète

Grâce au savoir-faire de chacun, il est désormais possible de proposer une offre différenciante couvrant efficacement les besoins en chauffage, rafraîchissement et ventilation. **L'Avis Technique 14\_5/18-2296\_V1, obtenu sur la combinaison gainable (Daikin) + Multizoning (Airzone) + VMC Healthbox Hygro + (Renson), valide cette solution dans les logements RE 2020.**



**GAINABLE DAIKIN ET MULTIZONING AIRZONE**  
n° 14\_5/18-2296\_V1 publié le 30/04/2019  
Fin de validité le 30/09/2023

## Un confort optimal

CONSTRUCTIONS NEUVES



**Le chauffage et le rafraîchissement** sont assurés par la Pompe à Chaleur Air / Air gainable Daikin en combinaison avec le système Multizoning Airzone pour la régulation.



**La ventilation** est assurée par le système innovant Healthbox Hygro+ de Renson.

## Hautes performances

- > COP jusqu'à 4,8 <sup>(1)</sup>
- > Certification eu.bac avec une valeur CA (Variation temporelle) de 0,3 K<sup>(1)</sup>
- > Cdep ≤ 1,10 : appréciation favorable pour la RE 2020.<sup>(2)</sup>

## Confort optimal

- > Gainable ultra-silencieux : à partir de 25 dB(A)<sup>(1)</sup>
- > Contrôle zone par zone <sup>(1)</sup>
- > La VMC la plus silencieuse : à partir de 13 dB(A).<sup>(2)</sup>

## Qualité d'air intérieur optimisée

- > Mesure 24 h/24 de la qualité de l'air intérieur (humidité et/ou COV)<sup>(2)</sup>
- > Adaptation du système selon la qualité d'air intérieur mesurée.<sup>(2)</sup>

## Esthétique

- > Aucune unité intérieure apparente<sup>(1)</sup>
- > Grilles d'extraction Renson design.<sup>(2)</sup>

## Installation simplifiée

- > Optimisation du nombre d'unités intérieures à installer<sup>(1)</sup>
- > 6 types de modules de réglage<sup>(2)</sup>
- > Calibrage automatique de 15 minutes en moyenne.<sup>(2)</sup>

(1) Correspondant à l'association du gainable Daikin et du Multizoning Airzone  
(2) Correspondant au système VMC Healthbox Hygro+ de Renson.





**La Healthbox Hygro+ de Renson est commercialisée par Renson via son circuit de distribution**

# Plénum de soufflage

## Applications résidentielles et petit tertiaire



### Plénum de soufflage Standard (avec entrée d'air neuf)

Nombre de registres motorisés	Plénum Standard				FBA-A(9)							
	Modèle		Dimensions LxHxP (mm)									
	Réversible	Chaud seul		35	50	60	71	100	125	140		
<b>Plénum Standard Réversible / Chaud seul</b> 	2	AZEZ6DAIST07S2	AZER6DAIST07S2	930 x 300 x 454	●	●						
	3	AZEZ6DAIST07S3	AZER6DAIST07S3	930 x 300 x 454	●	●						
	4	AZEZ6DAIST07S4	AZER6DAIST07S4	1140 x 300 x 454		●	●					
		AZEZ6DAIST07M4	AZER6DAIST07M4			●	●					
	5	AZEZ6DAIST07M5	AZER6DAIST07M5	1425 x 300 x 454			●	●				
		AZEZ6DAIST07L5	AZER6DAIST07L5				●	●	●	●	●	
	6	AZEZ6DAIST07M6	AZER6DAIST07M6	1638 x 300 x 454			●	●				
		AZEZ6DAIST07L6	AZER6DAIST07L6				●	●	●	●	●	
7	AZEZ6DAIST07L7	AZER6DAIST07L7	1425 x 515 x 454				●	●	●	●		
8	AZEZ6DAIST07L8	AZER6DAIST07L8	1425 x 515 x 454					●	●	●	●	

Multizoning Standard Réversible	AZEZ6DAIST07S2	AZEZ6DAIST07S3	AZEZ6DAIST07S4	AZEZ6DAIST07M4	AZEZ6DAIST07M5	AZEZ6DAIST07M6	AZEZ6DAIST07L5	AZEZ6DAIST07L6	AZEZ6DAIST07L7	AZEZ6DAIST07L8
Prix € HT	1 721	1 853	1 977	1 977	2 209	2 527	2 209	2 527	2 670	2 815

Multizoning Standard Chaud seul	AZER6DAIST07S2	AZER6DAIST07S3	AZER6DAIST07S4	AZER6DAIST07M4	AZER6DAIST07M5	AZER6DAIST07M6	AZER6DAIST07L5	AZER6DAIST07L6	AZER6DAIST07L7	AZER6DAIST07L8
Prix € HT	1 721	1 853	1 977	1 977	2 209	2 527	2 209	2 527	2 670	2 815



### Plénum de soufflage Medium (sans entrée d'air neuf - seulement 250 mm de hauteur)

Nombre de registres motorisés	Plénum Medium			FBA-A(9)							
	Modèle		Dimensions LxHxP (mm)								
	Réversible			35	50	60	71	100	125	140	
<b>Plénum Medium réversible</b> 	2	AZEZ6DAIBS07S2	930 x 250 x 454	●	●						
	3	AZEZ6DAIBS07S3	930 x 250 x 454		●	●					
		AZEZ6DAIBS07M3			●	●					
	4	AZEZ6DAIBS07S4	1140 x 250 x 454		●	●					
		AZEZ6DAIBS07L4			●	●	●	●	●		
	5	AZEZ6DAIBS07S5	1425 x 250 x 454			●	●				
		AZEZ6DAIBS07L5				●	●	●	●		
	6	AZEZ6DAIBS07M6	1638 x 250 x 454			●	●				
AZEZ6DAIBS07L6					●	●	●	●			

Multizoning Standard Réversible	AZEZ6DAIBS07S2	AZEZ6DAIBS07S3	AZEZ6DAIBS07M3	AZEZ6DAIBS07S4	AZEZ6DAIBS07M4	AZEZ6DAIBS07L4	AZEZ6DAIBS07S5	AZEZ6DAIBS07M5	AZEZ6DAIBS07L5	AZEZ6DAIBS07M6	AZEZ6DAIBS07L6
Prix € HT	1 721	1 853	1 853	1 977	1 977	1 977	2 209	2 209	2 209	2 527	2 527

Accessoire blocage chaud seul	AZX6MCS
Prix € HT	21

### Plénum de soufflage Slim (avec entrée d'air neuf - seulement 210 mm de hauteur)

Nombre de registres motorisés	Plénum Slim			FDXM-F9				
	Modèle		Dimensions LxHxP (mm)					
	Réversible	Chaud seul		25	35	50	60	
<b>Plénum Slim Chaud seul</b> 	2	AZEZ6DAISL01S2	AZER6DAISL01S2	720 x 210 x 444	●	●		
	3	AZEZ6DAISL01S3	AZER6DAISL01S3	720 x 210 x 444	●	●		
	5	AZEZ6DAISL01L5	AZER6DAISL01L5	1140 x 210 x 444			●	●

Multizoning Slim Réversible	AZEZ6DAISL01S2	AZEZ6DAISL01S3	AZEZ6DAISL01L5
Prix € HT	1 786	1 922	2 189

Multizoning Slim Chaud seul	AZER6DAISL01S2	AZER6DAISL01S3	AZER6DAISL01L5
Prix € HT	1 786	1 922	2 189

Pour encore plus d'autonomie dans la sélection du matériel, découvrez l'outil de sélection Airzone fait pour Daikin : <https://daikincompatibilities.airzonecontrol.com/fr>  
9 zac de soriach 34970 lattes6/18

# Plénum de reprise

De manière à vous offrir une solution complète, nous vous proposons un plénum de reprise isolé en complément du plénum de soufflage, adapté aux dimensions du gainable choisi.

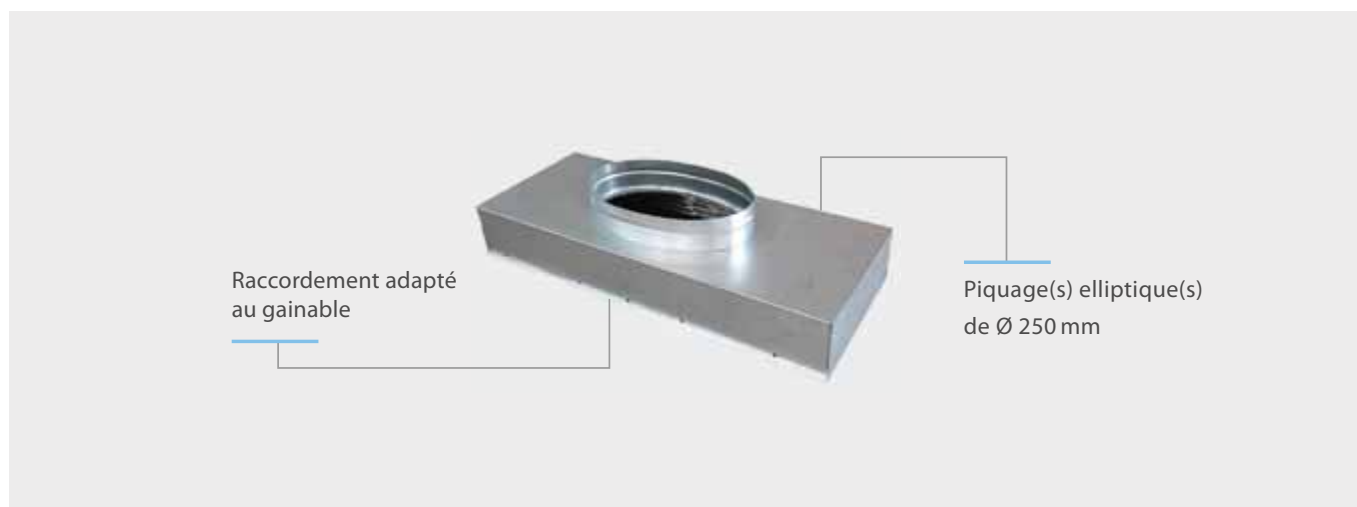

Références	Tailles*	Nb. de piquages x Diam. (mm)	Prix € HT
<b>AZCEZDAPR07S</b>	S	1 x Ø 250 mm	187
<b>AZCEZDAPR07M</b>	M	2 x Ø 250 mm	205
<b>AZCEZDAPR07L</b>	L	4 x Ø 250 mm	254

\*Remarque : les plénums de reprise ne sont disponibles que pour les unités des plénums Standard et Medium. La taille du plénum de reprise (S, M ou L) est sélectionnée à partir de la taille du plénum de soufflage (S, M ou L). Il n'y a pas de plénum de reprise disponible pour les plénums compacts.

## Informations utiles pour le dimensionnement

Ci-après les informations relatives aux valeurs débit - puissance - perte de charge des unités intérieures en combinaison avec le système multizoning Airzone selon plusieurs configurations (modèles AZER6DAIST07xx ou AZE6DAIBS07xx).

Unité intérieure (gainable)	Multizoning Airzone	Débit d'air moyen par registre (m³/h)		Puissance moyenne par registre (kW)				Perte de charge <sup>(1)</sup> (Pa)
		Tous les registres ouverts <sup>(1)</sup>	1 registre ouvert <sup>(2)</sup>	Tous les registres ouverts <sup>(1)</sup>		1 registre ouvert <sup>(2)</sup>		
				Froid sensible	Froid sensible	Chaud	Chaud	
FBA35A9	S2	413	240	1,56	0,91	1,83	1,07	26,61
	S3	275	240	1,04	0,91	1,22	1,07	10,8
	S4	206	240	0,78	0,91	0,92	1,07	5,5
	S5	165	240	0,62	0,91	0,73	1,07	3,2
FBA50A9	S2	413	240	2,29	1,33	2,52	1,47	26,61
	S3	275	240	1,53	1,33	1,68	1,47	10,8
	S4	206	240	1,15	1,33	1,26	1,47	5,5
	S5	165	240	0,92	1,33	1,01	1,47	3,2
FBA60A9	M3	330	286	1,74	1,51	2,14	1,85	16,41
	M4	248	286	1,31	1,51	1,61	1,85	6,4
	M5	198	286	1,05	1,51	1,28	1,85	4,0
	M6	165	286	0,87	1,51	1,07	1,85	2,7
FBA71A9	M3	330	286	2,08	1,80	2,29	1,99	16,41
	M4	248	286	1,56	1,80	1,72	1,99	6,4
	M5	198	286	1,25	1,80	1,38	1,99	4,0
	M6	165	286	1,04	1,80	1,15	1,99	2,7
FBA100A	L4	399	526	2,18	2,87	2,48	3,27	18,60
	L5	319	526	1,74	2,87	1,98	3,27	9,8
	L6	266	526	1,45	2,87	1,65	3,27	6,7
	L7	228	526	1,24	2,87	1,42	3,27	5,32
FBA125A	L8	199	526	1,09	2,87	1,24	3,27	4,0
	L4	468	538	2,75	3,16	3,10	3,56	25,56
	L5	374	538	2,20	3,16	2,48	3,56	13,4
	L6	312	538	1,83	3,16	2,06	3,56	9,2
FBA140A	L7	267	538	1,57	3,16	1,77	3,56	7,31
	L8	234	538	1,38	3,16	1,55	3,56	5,6
	L4	468	538	3,07	3,53	3,55	4,09	25,56
	L5	374	538	2,46	3,53	2,84	4,09	13,4
FBA140A	L6	312	538	2,05	3,53	2,37	4,09	9,2
	L7	267	538	1,76	3,53	2,03	4,09	7,31
	L8	234	538	1,54	3,53	1,78	4,09	5,6

Données obtenues selon les conditions suivantes : Froid : température intérieure 27° CBS / 19° CBH et température extérieure de 35° CBS. Chaud : température intérieure 20° CBS et température extérieure de 7° CBS / 6° CBH. Pression statique externe de l'unité intérieure 3 (STD).

(1) Tous les registres sont ouverts, régulés (avec le même débit d'air pour chaque registre ouvert) et l'unité intérieure est en mode grande vitesse.

(2) Un seul registre ouvert et l'unité intérieure est en mode petite vitesse. Lorsqu'un registre est ouvert, le comportement dépend de la position du registre restant ouvert (central ou à l'extrémité). Le débit d'air renseigné dans les tableaux oscille de  $\pm 4$  m³/h (+ 4 m³/h si le registre est central, - 4 m³/h si le registre est à l'extrémité).

Les gaines ne doivent pas excéder 15 m et ne pas avoir plus de 4 coudes.

9 zac de soriech 34970 lattes6/18

# Interfaces

La gamme de thermostats au design épuré présente des finitions en aluminium et en verre trempé.

Vous pouvez régler jusqu'à 8 zones indépendamment les unes des autres, en ayant systématiquement un thermostat configuré comme principal (thermostats Bluezero ou Think) qui permet de contrôler :

- > La zone dans laquelle il est installé, comme tous les autres thermostats de zone
- > Les paramètres des interfaces de l'ensemble de l'installation
- > Le mode de fonctionnement du gainable auquel le système est connecté.



## Thermostat Bluezero

Le thermostat Bluezero (filaire) offre une expérience d'utilisation complète et intuitive.

- > Définition du nom des zones
- > Choix du mode de fonctionnement \*
- > Choix de la température de consigne de la zone et des autres pièces
- > Lecture de la température ambiante et du taux d'humidité de la zone.

\*Fonctionnalité disponible seulement si le thermostat est configuré comme thermostat principal.

Type	Référence	Prix € HT
Filaire	AZCE6BLUEZEROCB	344



## Thermostat Think

Le thermostat Think (radio) dispose d'une interface graphique rétro-éclairée avec des boutons capacitifs pour un usage simplifié.

- > Choix du mode de fonctionnement \*
- > Choix de la température de consigne de la zone et des autres pièces
- > Lecture de la température ambiante et du taux d'humidité de la zone.

\* Fonctionnalité disponible seulement si le thermostat est configuré comme thermostat principal.

Type	Référence	Prix € HT
Radio	AZCE6THINKRB	368



## Thermostat Lite

Une interface moderne indique le mode et l'état de la demande de la pièce grâce à des codes couleur.

- > Marche / Arrêt du chauffage ou refroidissement de la zone
- > Régulation de la température dans une plage de  $\pm 3^\circ\text{C}$  par rapport à la valeur de base définie depuis le thermostat Bluezero ou le Webserver
- > Mesure de la température ambiante et du taux d'humidité de la zone.

Type	Référence	Prix € HT
Filaire	AZCE6LITECB	213
Radio	AZCE6LITERB	289



## Webserver

En ajoutant le Webserver Airzone Cloud, il est possible de contrôler l'ensemble de son installation depuis son smartphone, sa tablette ou son PC.

Cet accessoire est indispensable afin de réaliser de la programmation.

Pour cela, il suffit de disposer d'un accès à Internet et de télécharger l'application disponible pour iOS et Android ou via airzonecloud.com

Montage	Connexion	Référence	Prix € HT
Rail DIN	WiFi / Ethernet	AZX6WSPHUB	383
Bus domotique	WiFi	AZX6W5CSGER	383



Les utilisateurs disposant d'un Webserver Airzone Cloud connecté à leur système de régulation Airzone, peuvent bénéficier des fonctionnalités de contrôle vocal à l'aide de Google Assistant ou d'Amazon Alexa.

**Nouveauté :** compatibilité avec les écosystèmes de maison connectée Delta Dore (Tydom) et Schneider Electric Wiser.



## Passerelle KNX

Passerelle d'intégration du système de régulation Airzone au sein d'un système de contrôle KNX TP-1. Alimentation via bus KNX. Montage sur rail DIN.

Montage	Référence	Prix € HT
Rail DIN	AZX6KNXGTWAY	383



## Câble bus

Un câble bus Airzone est disponible pour les thermostats en version filaire.

Type	Référence	Prix € HT
15 m	AZX6CABLEBUS15	30
100 m	AZX6CABLEBUS100	173



Pour le bon fonctionnement du système Multizoning, la télécommande filaire Madoka Daikin (référence BRC1H52) est requise.

# Accessoires de reprise et de soufflage

Afin de simplifier l'installation, nous vous proposons la solution idéale pour intégrer les gainables dans les combles et ainsi améliorer le confort et l'efficacité énergétique de votre installation.

## Accessoires de reprise



RRF050050BTX

### Grille de reprise porte filtre

Référence	Taille	Nombre	Prix € HT
RRF050050BTX	500x500 mm	1	263



BR500

### Plénum de grille de reprise isolé

Référence	Taille (largeur x hauteur x profondeur)	Nb. de piquages x Diam. (mm)	Nombre	Prix € HT
BR500	591,6 x 300 x 591,6 mm	5 x Ø 250 mm	1	357

## Accessoires de soufflage

Choisissez le type de grille de soufflage selon vos envies :

- > Grille RDHV pour une orientation horizontale du flux d'air (installation murale) [H]
- > Grille RLQV pour une orientation verticale du flux d'air (installation en plafond) [V]

RDHV040015BKX  
(Type mural)

### Grille de soufflage

Référence	Installation	Taille (largeur x hauteur)	Nombre	Prix € HT
RDHV040015BKX	Murale	400x150 mm	1	49

RLQV040015BKX  
(Type plafond)

Référence	Installation	Taille (largeur x hauteur)	Nombre	Prix € HT
RLQV040015BKX	Plafond	400x150 mm	1	73



PREJ040015T

### Plénum de grille de soufflage

Référence	Taille (largeur x hauteur x profondeur)	Nb. de piquages x Diam. (mm)	Nombre	Prix € HT
PREJ040015T	403,2 x 156,6 x 362,4 mm si raccordement gaine par l'arrière	Piquage elliptique 1 x Ø 200 mm	1	159
	403,2 x 209,1 x 336,4 mm si raccordement gaine par le dessus			



Pilotage à distance  
Contrôle vocal via Google Assistant  
et Amazon Alexa

# FDXM-F9

## Gainable extra-plat

Puissance 2,4 kW à 6 kW



www.energieclim.com

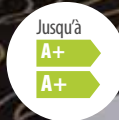

### Un design unique

Grâce à un réseau de gaines dissimulées dans les combles ou un faux-plafond, le gainable est un système de chauffage quasiment invisible : l'air chaud est en effet diffusé via des grilles très discrètes, qui vous permettent de libérer entièrement l'espace au sol.

### Des options intelligentes

Maintenance facilitée et économies d'énergie substantielles grâce au kit de nettoyage automatique.

### Pilotage intuitif

**Choix du mode de pilotage**  
Contrôle aisé et possible par télécommande filaire, à infrarouge -ou via l'interface Onecta depuis un smartphone. Pratique et programmable 7j/7 et 24h/24.

### Télécommandes filaires Madoka BRC1H52W/S/K



- > Design élégant et contemporain
- > Interface équipée de « l'œil bleu » Daikin
- > Modèle disponible en trois couleurs (blanc, gris, noir).

+ d'informations sur l'ensemble des fonctionnalités en pages 60 à 73

# RZAG-A - RXM-R(9)

BLUEVOLUTION

R-32

**SkyAir** A-series

## Une durabilité optimale

Équivalent de CO<sub>2</sub> réduit grâce à l'utilisation du réfrigérant R-32

- > Potentiel de Réchauffement Planétaire (PRP) réduit de 68 % par rapport au réfrigérant R-410A
- > Réfrigérant monocomposant, facilement réutilisable et recyclable
- > Durabilité optimale sur l'intégralité du cycle de vie grâce à une efficacité saisonnière en conditions réelles de fonctionnement, inégalée sur le marché.

### Alpha-series

- > Solution de pointe pour les **applications commerciales**
- > Variation de la température de réfrigérant (VRT®)
- > Technologie de **remplacement (R-410A vers R-32)**
- > Plage de fonctionnement jusqu'à **-20 °C chaud / froid**
- > Solution privilégiée pour les **locaux serveurs**
- > Longueur de tubes **jusqu'à 50 m**



RZAG-A

3,5 kW - 6 kW

50 m **A++**

### Groupe RXM-R(9)

- > Solution idéale pour le **résidentiel**
- > Groupes extérieurs ultra compacts pour une **installation facilitée**
- > Plage de fonctionnement jusqu'à **-10 °C en froid et -15 °C en chaud**
- > Facilité d'installation du groupe extérieur : toit, terrasse ou au mur
- > Exclusivement proposé en **application Monosplit**
- > Longueur de tubes **jusqu'à 30 m**



RXM-R(9)

2,6 kW - 6 kW

30 m **A++**



## Informations techniques

Unité intérieure	FDXM35F9	FDXM50F9	FDXM60F9
Groupe extérieur Sky Air	RZAG35A	RZAG50A	RZAG60A
Indice puissance frigorifique	3,5 kW	5 kW	6 kW

## Caractéristiques de l'ensemble en mode FROID

Performances				
Puissance restituée à +35°C (min. / nom. / max.)	kW	1,06 / 3,50 / 4,50	1,70 / 5 / 6	1,70 / 6 / 6,50
Puissance absorbée à +35°C (nominale)	kW	0,90	1,32	1,76
EER*		3,90	3,80	3,40
Plage de fonctionnement	°CBS	-20~52	-20~52	-20~52
Performances saisonnières				
Label saisonnier		A+	A+	A+
SEER		5,90	5,90	5,70
Pdesign	kW	3,50	5,00	6,00
Consommation énergétique annuelle	kWh	449	658	882

## Caractéristiques de l'ensemble en mode CHAUD

Performances				
Puissance restituée à +7°C (min. / nom. / max.)	kW	1,40 / 4 / 5	1,70 / 5,80 / 6	1,70 / 7 / 7,50
Puissance restituée à -5°C (nominale)	kW	2,56	3,71	4,47
Puissance restituée à -10°C (nominale)	kW	2,17	3,15	3,80
Puissance absorbée à +7°C (nominale)	kW	1,14	1,47	2,12
COP*		3,50	3,40	3,30
Plage de fonctionnement	°CBH	-21~18	-21~18	-21~18
Performances saisonnières				
Label saisonnier		A	A	A
SCOP		3,90	3,90	3,90
Pdesign	kW	3,50	4,30	4,50
Consommation énergétique annuelle	kWh	1255	1544	1616

## Unité intérieure

Caractéristiques générales				
Couleur		Non peint (acier galvanisé)	Non peint (acier galvanisé)	Non peint (acier galvanisé)
Dimensions de l'unité - HxLxP	mm	200x750x620	200x1150x620	200x1150x620
Poids de l'unité	kg	21	30	30
Pression statique disponible (max.)	Pa	30	40	40
Débit d'air Froid (PV / MV / GV)	m³/h	438/480/522	798/876/948	810/888/960
Débit d'air Chaud (PV / MV / GV)	m³/h	438/480/522	798/876/948	810/888/960
Acoustique				
Pression sonore Froid (PV / MV / GV)	dB(A)	27/33/35	30/36/38	30/36/38
Pression sonore Chaud (PV / MV / GV)	dB(A)	27/33/35	30/36/38	30/36/38
Puissance sonore Froid / Chaud (nominale)	dB(A)	53/53	55 / 55	56 / 56

## Groupe extérieur

Caractéristiques générales				
Dimensions (capot et grilles inclus) - HxLxP	mm	734x954x401	734x954x401	734x954x401
Poids de l'unité	kg	52	52	52
Débit d'air Froid (nominal)	m³/h	3300	3300	3300
Débit d'air Chaud (nominal)	m³/h	3300	3300	3300
Acoustique				
Pression sonore Froid / Chaud (nominale)	dB(A)	48 / 48	49 / 49	50 / 50
Puissance sonore Froid / Chaud (nominale)	dB(A)	62 / 62	63 / 63	64 / 64

## Caractéristiques frigorifiques

Réfrigérant / PRP		R-32/675	R-32/675	R-32/675
Charge / Eq. CO <sub>2</sub>	kg / T	1,55 / 1,05	1,55 / 1,05	1,55 / 1,05
Préchargé d'usine jusqu'à	m	30	30	30
Longueur de tuyauterie max (UE > UI)	m	50	50	50
Dénivelé max (UE > UI)	m	30	30	30
Diamètre tube liquide	"	1/4	1/4	1/4
Diamètre tube gaz	"	3/8	1/2	1/2

## Caractéristiques électriques

Phase / Fréquence / Tension	Ph/Hz/V	1~/50/220-240	1~/50/220-240	1~/50/220-240
Calibre disjoncteur	A	16	16	20

## Tarifs

Unité intérieure	FDXM35F9	FDXM50F9	FDXM60F9
Groupe extérieur	RZAG35A	RZAG50A	RZAG60A
Prix € HT unité intérieure	1 121	1 403	1 553
+ éco-participation	4,17	4,17	4,17
Prix € HT télécommande filaire blanche BRC1H52W	243	243	243
Prix € HT groupe extérieur	2 015	2 388	3 023
+ éco-participation	6,67	6,67	6,67
Prix € HT de l'ensemble	<b>3 379</b>	<b>4 034</b>	<b>4 819</b>
+ éco-participation	10,84	10,84	10,84
Accessoires (p. 242 à 259)			
Télécommande filaire	Télécommande filaire Madoka blanche / argent / noire BRC1H52W/S/K - <b>243 € HT</b>		
Télécommande IR	Télécommande infrarouge BRC4C65 - <b>367 € HT</b>		
Carte de pilotage à distance Onecta	La télécommande filaire BRC1H52W/S/K devra être également installée pour activer l'option de pilotage à distance / BRP069C81 - <b>198 € HT</b>		





## Informations techniques

Unité intérieure	FDXM25F9	FDXM35F9	FDXM50F9	FDXM60F9
Groupe extérieur	RXM25R9	RXM35R9	RXM50R	RXM60R
Indice puissance frigorifique	2,4 kW	3,4 kW	5 kW	6 kW

## Caractéristiques de l'ensemble en mode FROID

Performances					
Puissance restituée à +35°C (min. / nom. / max.)	kW	- / 2,40 / -	- / 3,40 / -	- / 5 / -	- / 6 / -
Puissance absorbée à +35°C (nominale)	kW	0,64	1,14	1,63	2,05
EER*		3,75	2,98	3,06	2,93
Plage de fonctionnement	°CBS	-10~46	-10~46	-10~46	-10~46
Performances saisonnières					
Label saisonnier		A+	A	A+	A
SEER		5,68	5,26	5,77	5,56
Pdesign	kW	2,40	3,40	5,00	6,00
Consommation énergétique annuelle	kWh	148	226	303	378

## Caractéristiques de l'ensemble en mode CHAUD

Performances					
Puissance restituée à +7°C (nominale)	kW	3,20	4	5,80	7
Puissance restituée à -5°C (nominale)	kW	2	2,50	3,62	4,55
Puissance restituée à -10°C (nominale)	kW	1,70	2,12	3,07	3,87
Puissance absorbée à +7°C (nominale)	kW	0,80	1,15	1,87	2,18
COP*		4,00	3,48	3,10	3,21
Plage de fonctionnement	°CBH	-15~18	-15~18	-15~18	-15~18
Performances saisonnières					
Label saisonnier		A+	A	A	A
SCOP		4,24	3,88	3,93	3,80
Pdesign	kW	2,60	2,90	4,00	4,60
Consommation énergétique annuelle	kWh	858	1046	1424	1693

## Unité intérieure

Caractéristiques générales					
Couleur		Non peint (acier galvanisé)	Non peint (acier galvanisé)	Non peint (acier galvanisé)	Non peint (acier galvanisé)
Dimensions de l'unité - HxLxP	mm	200x750x620	200x750x620	200x1150x620	200x1150x620
Poids de l'unité	kg	21	21	30	30
Pression statique disponible (max.)	Pa	30	30	40	40
Débit d'air Froid (PV / MV / GV)	m³/h	438/480/522	438/480/522	798/876/948	810/888/960
Débit d'air Chaud (PV / MV / GV)	m³/h	438/480/522	438/480/522	798/876/948	810/888/960
Acoustique					
Pression sonore Froid (PV / MV / GV)	dB(A)	27/33/35	27/33/35	30/36/38	30/36/38
Pression sonore Chaud (PV / MV / GV)	dB(A)	27/33/35	27/33/35	30/36/38	30/36/38
Puissance sonore Froid / Chaud (nominale)	dB(A)	53/53	53/53	55/55	56/56

## Groupe extérieur

Caractéristiques générales					
Dimensions (capot et grilles inclus) - HxLxP	mm	552x840x350	552x840x350	734x954x389	734x954x389
Poids de l'unité	kg	32	32	50	50
Débit d'air Froid (nominal)	m³/h	1698	2160	2796	2796
Débit d'air Chaud (nominal)	m³/h	1698	1698	2646	2646
Acoustique					
Pression sonore Froid / Chaud (nominale)	dB(A)	46 / 47	49 / 49	48 / 49	48 / 49
Puissance sonore Froid / Chaud (nominale)	dB(A)	58/59	61/61	62/62	63/63

## Caractéristiques frigorifiques

Réfrigérant / PRP		R-32/675	R-32/675	R-32/675	R-32/675
Charge / Eq. CO <sub>2</sub>	kg / T	0,76/0,52	0,76/0,52	1,15 / 0,78	1,15 / 0,78
Préchargé d'usine jusqu'à	m	10	10	10	10
Longueur de tuyauterie max (UE > UI)	m	20	20	30	30
Dénivelé max (UE > UI)	m	15	15	20	20
Diamètre tube liquide	"	1/4	1/4	1/4	1/4
Diamètre tube gaz	"	3/8	3/8	1/2	1/2

## Caractéristiques électriques

Phase / Fréquence / Tension	Ph/Hz/V	1~/50/220-240	1~/50/220-240	1~/50/220-240	1~/50/220-240
Calibre disjoncteur	A	16	16	16	16

## Tarifs

Unité intérieure	FDXM25F9	FDXM35F9	FDXM50F9	FDXM60F9	
Groupe extérieur	RXM25R9	RXM35R9	RXM50R	RXM60R	
Prix € HT unité intérieure	923	1121	1403	2895	
+ éco-participation	4,17	4,17	4,17	4,17	
Prix € HT télécommande filaire blanche BRC1H52W	243	243	243	243	
Prix € HT groupe extérieur	1261	1462	2257	2895	
+ éco-participation	6,67	6,67	6,67	6,67	
Prix € HT de l'ensemble	2427	2826	3903	6033	
+ éco-participation	10,84	10,84	10,84	10,84	
Accessoires (p. 242 à 259)					
Télécommande filaire	Télécommande filaire Madoka blanche / argent / noire BRC1H52W/S/K - 243 € HT				
Télécommande IR	Télécommande infrarouge BRC4C65 - 367 € HT				
Carte de pilotage à distance Onecta	La télécommande filaire BRC1H52W/S/K devra être également installée pour activer l'option de pilotage à distance / BRP069C81 - 198 € HT				



Pilotage à distance  
Contrôle vocal via Google Assistant  
et Amazon Alexa

# FBA-A9

## Gainable standard

Puissance 3,4 kW à 6 kW

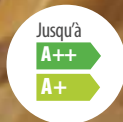

\*En savoir + page 40

### Un design unique

Grâce à un réseau de gaines dissimulées dans les combles ou un faux-plafond, le gainable est un système de chauffage quasiment invisible : l'air chaud est en effet diffusé via des grilles très discrètes, qui permettent de libérer entièrement l'espace au sol.

### Modularité

Grâce à une pression statique disponible jusqu'à 150 Pa et son adaptation automatique, il est possible de s'adapter à tous les réseaux aérauliques.

### Pilotage intuitif

**Choix du mode de pilotage**  
Contrôle aisé et possible par télécommande filaire, à infrarouge ou via l'interface Onecta depuis un smartphone. Pratique et programmable 7j/7 et 24h/24.

### Télécommandes filaires Madoka BRC1H52W/S/K



- > Design élégant et contemporain
- > Interface équipée de « l'œil bleu » Daikin
- > Modèle disponible en trois couleurs (blanc, gris, noir).

+ d'informations sur l'ensemble des fonctionnalités en pages 60 à 73

# RZAG-A - RXM-R(9)

BLUEVOLUTION

R-32

**SkyAir** A-series

## Une durabilité optimale

Équivalent de CO<sub>2</sub> réduit grâce à l'utilisation du réfrigérant R-32

- > Potentiel de Réchauffement Planétaire (PRP) réduit de 68 % par rapport au réfrigérant R-410A
- > Réfrigérant monocomposant, facilement réutilisable et recyclable
- > Durabilité optimale sur l'intégralité du cycle de vie grâce à une efficacité saisonnière en conditions réelles de fonctionnement, inégalée sur le marché.

### Alpha-series

- > Solution de pointe pour les **applications commerciales**
- > Variation de la température de réfrigérant (VRT®)
- > Technologie de **remplacement (R-410A vers R-32)**
- > Plage de fonctionnement jusqu'à **-20 °C chaud / froid**
- > Solution privilégiée pour les **locaux serveurs**
- > Longueur de tubes **jusqu'à 50 m**



RZAG-A

3,5 kW - 6 kW

50 m **A++**

### Groupe RXM-R(9)

- > Solution idéale pour le **résidentiel**
- > Groupes extérieurs ultra compacts pour une **installation facilitée**
- > Plage de fonctionnement jusqu'à **-10 °C en froid et -15 °C en chaud**
- > Facilité d'installation du groupe extérieur : toit, terrasse ou au mur
- > Exclusivement proposé en **application Monosplit**
- > Longueur de tubes **jusqu'à 30 m**



RXM-R(9)

2,6 kW - 6 kW

30 m **A++**



## Informations techniques

Unité intérieure	FBA35A9	FBA50A9	FBA60A9
Groupe extérieur Sky Air	RZAG35A	RZAG50A	RZAG60A
Indice puissance frigorifique	3,5 kW	5 kW	6 kW

## Caractéristiques de l'ensemble en mode FROID

Performances				
Puissance restituée à +35°C (min. / nom. / max.)	kW	1,60 / 3,50 / 5	1,70 / 5 / 6	1,70 / 6 / 7
Puissance absorbée à +35°C (nominale)	kW	0,78	1,25	1,48
EER*		4,50	4,00	4,05
Plage de fonctionnement	°CBS	-20~52	-20~52	-20~52
Performances saisonnières				
Label saisonnier		A++	A++	A++
SEER		6,12	6,30	6,15
Pdesign	kW	3,50	5,00	6,00
Consommation énergétique annuelle	kWh	200	278	341

## Caractéristiques de l'ensemble en mode CHAUD

Performances				
Puissance restituée à +7°C (min. / nom. / max.)	kW	1,40 / 4 / 5	1,70 / 6 / 6	1,70 / 7 / 7,50
Puissance restituée à -5°C (nominale)	kW	2,56	3,83	4,55
Puissance restituée à -10°C (nominale)	kW	2,17	3,26	3,87
Puissance absorbée à +7°C (nominale)	kW	0,91	1,32	1,84
COP*		4,40	3,80	3,80
Plage de fonctionnement	°CBH	-21~18	-21~18	-21~18
Performances saisonnières				
Label saisonnier		A+	A+	A+
SCOP		4,10	4,10	4,10
Pdesign	kW	4,20	4,30	4,50
Consommation énergétique annuelle	kWh	1434	1469	1537

## Unité intérieure

Caractéristiques générales				
Couleur		Non peint (acier galvanisé)	Non peint (acier galvanisé)	Non peint (acier galvanisé)
Dimensions de l'unité - HxLxP	mm	245 x 700 x 800	245 x 700 x 800	245 x 1000 x 800
Poids de l'unité	kg	28	28	35
Pression statique disponible (max. / min.)	Pa	30 / 150	30 / 150	30 / 150
Débit d'air Froid (PV / GV)	m³/h	630 / 900	630 / 900	750 / 1080
Débit d'air Chaud (PV / GV)	m³/h	630 / 900	630 / 900	750 / 1080
Acoustique				
Pression sonore Froid (PV / GV)	dB(A)	29 / 35	29 / 35	25 / 30
Pression sonore Chaud (PV / GV)	dB(A)	29 / 37	29 / 37	25 / 31
Puissance sonore Froid / Chaud (nominale)	dB(A)	60 / 60	60 / 60	56 / 56

## Groupe extérieur

Caractéristiques générales				
Dimensions (capot et grilles inclus) - HxLxP	mm	734 x 954 x 401	734 x 954 x 401	734 x 954 x 401
Poids de l'unité	kg	52	52	52
Débit d'air Froid (nominal)	m³/h	3300	3300	3300
Débit d'air Chaud (nominal)	m³/h	3300	3300	3300
Acoustique				
Pression sonore Froid / Chaud (nominale)	dB(A)	48 / 48	49 / 49	50 / 50
Puissance sonore Froid / Chaud (nominale)	dB(A)	62 / 62	63 / 63	64 / 64

## Caractéristiques frigorifiques

Réfrigérant / PRP		R-32/675	R-32/675	R-32/675
Charge / Eq. CO <sub>2</sub>	kg / T	1,55 / 1,05	1,55 / 1,05	1,55 / 1,05
Préchargé d'usine jusqu'à	m	30	30	30
Longueur de tuyauterie max (UE > UI)	m	50	50	50
Dénivelé max (UE > UI)	m	30	30	30
Diamètre tube liquide	"	1/4	1/4	1/4
Diamètre tube gaz	"	3/8	1/2	1/2

## Caractéristiques électriques

Phase / Fréquence / Tension	Ph/Hz/V	1~/50/220-240	1~/50/220-240	1~/50/220-240
Calibre disjoncteur	A	16	16	20

## Tarifs

Unité intérieure	FBA35A9	FBA50A9	FBA60A9
Groupe extérieur	RZAG35A	RZAG50A	RZAG60A
Prix € HT unité intérieure	1930	1993	2080
+ éco-participation	4,17	4,17	4,17
Prix € HT télécommande filaire blanche BRC1H52W	243	243	243
Prix € HT groupe extérieur	2015	2388	3023
+ éco-participation	6,67	6,67	6,67
Prix € HT de l'ensemble	<b>4188</b>	<b>4624</b>	<b>5346</b>
+ éco-participation	10,84	10,84	10,84
Accessoires (p. 242 à 259)			
Télécommande filaire	Télécommande filaire Madoka blanche / argent / noire BRC1H52W/S/K - <b>243 € HT</b>		
Télécommande IR	Télécommande infrarouge BRC4C65 - <b>367 € HT</b>		
Carte de pilotage à distance Onecta	La télécommande filaire BRC1H52W/S/K devra être également installée pour activer l'option de pilotage à distance / BRP069C81 - <b>198 € HT</b>		



## Informations techniques

Unité intérieure	FBA35A9	FBA50A9	FBA60A9
Groupe extérieur	RXM35R9	RXM50R	RXM60R
Indice puissance frigorifique	3,4 kW	5 kW	5,7 kW

## Caractéristiques de l'ensemble en mode FROID

Performances				
Puissance restituée à +35°C (min. / nom. / max.)	kW	- / 3,40 / -	- / 5 / -	- / 5,70 / -
Puissance absorbée à +35°C (nominale)	kW	0,85	1,41	1,64
EER*		4,02	3,55	3,48
Plage de fonctionnement	°CBS	-10~46	-10~46	-10~46
Performances saisonnières				
Label saisonnier		A++	A++	A+
SEER		6,23	6,27	5,91
Pdesign	kW	3,40	5,00	5,70
Consommation énergétique annuelle	kWh	191	279	336

## Caractéristiques de l'ensemble en mode CHAUD

Performances				
Puissance restituée à +7°C (min. / nom. / max.)	kW	- / 4 / -	- / 5,50 / -	- / 7 / -
Puissance restituée à -5°C (nominale)	kW	2,50	3,43	4,55
Puissance restituée à -10°C (nominale)	kW	2,12	2,92	3,87
Puissance absorbée à +7°C (nominale)	kW	1,00	1,44	1,89
COP*		4,02	3,83	3,71
Plage de fonctionnement	°CBH	-15~18	-15~18	-15~18
Performances saisonnières				
Label saisonnier		A+	A+	A+
SCOP		4,07	4,06	4,01
Pdesign	kW	2,90	4,40	4,60
Consommation énergétique annuelle	kWh	996	1 517	1 607

## Unité intérieure

Caractéristiques générales				
Couleur		Non peint (acier galvanisé)	Non peint (acier galvanisé)	Non peint (acier galvanisé)
Dimensions de l'unité - HxLxP	mm	245 x 700 x 800	245 x 700 x 800	245 x 1 000 x 800
Poids de l'unité	kg	28	28	35
Pression statique disponible (max. / min.)	Pa	150 / 30	150 / 30	150 / 30
Débit d'air Froid (PV / GV)	m³/h	630 / 900	630 / 900	750 / 1 080
Débit d'air Chaud (PV / GV)	m³/h	630 / 900	630 / 900	750 / 1 080
Acoustique				
Pression sonore Froid (PV / GV)	dB(A)	29 / 35	29 / 35	25 / 30
Pression sonore Chaud (PV / GV)	dB(A)	29 / 37	29 / 37	25 / 31
Puissance sonore Froid / Chaud (nominale)	dB(A)	60 / -	60 / -	56 / -

## Groupe extérieur

Caractéristiques générales				
Dimensions (capot et grilles inclus) - HxLxP	mm	552 x 840 x 350	734 x 954 x 401	734 x 954 x 401
Poids de l'unité	kg	32	49	49
Débit d'air Froid (nominal)	m³/h	2 160	2 796	2 796
Débit d'air Chaud (nominal)	m³/h	1 698	2 646	2 646
Acoustique				
Pression sonore Froid / Chaud (nominale)	dB(A)	49 / 49	48 / 49	48 / 49
Puissance sonore Froid / Chaud (nominale)	dB(A)	61 / 61	62 / 62	63 / 63

## Caractéristiques frigorifiques

Réfrigérant / PRP		R-32 / 675	R-32 / 675	R-32 / 675
Charge / Eq. CO <sub>2</sub>	kg / T	0,76 / 0,52	1,15 / 0,78	1,15 / 0,78
Préchargé d'usine jusqu'à	m	10	10	10
Longueur de tuyauterie max (UE > UI)	m	20	30	30
Dénivelé max (UE > UI)	m	15	20	20
Diamètre tube liquide	"	1/4	1/4	1/4
Diamètre tube gaz	"	3/8	1/2	1/2

## Caractéristiques électriques

Phase / Fréquence / Tension	Ph/Hz/V	1~ / 50 / 220-240	1~ / 50 / 220-240	1~ / 50 / 220-240
Calibre disjoncteur	A	16	16	16

## Tarifs

Unité intérieure	FBA35A9	FBA50A9	FBA60A9
Groupe extérieur	RXM35R9	RXM50R	RXM60R
Prix € HT unité intérieure	1 930	1 993	2 080
+ éco-participation	4,17	4,17	4,17
Prix € HT télécommande filaire blanche BRC1H52W	243	243	243
Prix € HT groupe extérieur	1 462	2 257	2 895
+ éco-participation	6,67	6,67	6,67
Prix € HT de l'ensemble	<b>3 635</b>	<b>4 493</b>	<b>5 218</b>
+ éco-participation	10,84	10,84	10,84
Accessoires (p. 242 à 259)			
Télécommande filaire	Télécommande filaire Madoka blanche / argent / noire BRC1H52W/S/K - <b>243 € HT</b>		
Télécommande IR	Télécommande infrarouge BRC4C65 - <b>367 € HT</b>		
Carte de pilotage à distance Onecta	La télécommande filaire BRC1H52W/S/K devra être également installée pour activer l'option de pilotage à distance / BRP069C81 - <b>198 € HT</b>		

# FBA-A(9)

## Gainable standard

Puissance 6,8 kW à 13,4 kW

Onecta

EN OPTION

Pilotage à distance  
Contrôle vocal via Google Assistant  
et Amazon Alexa

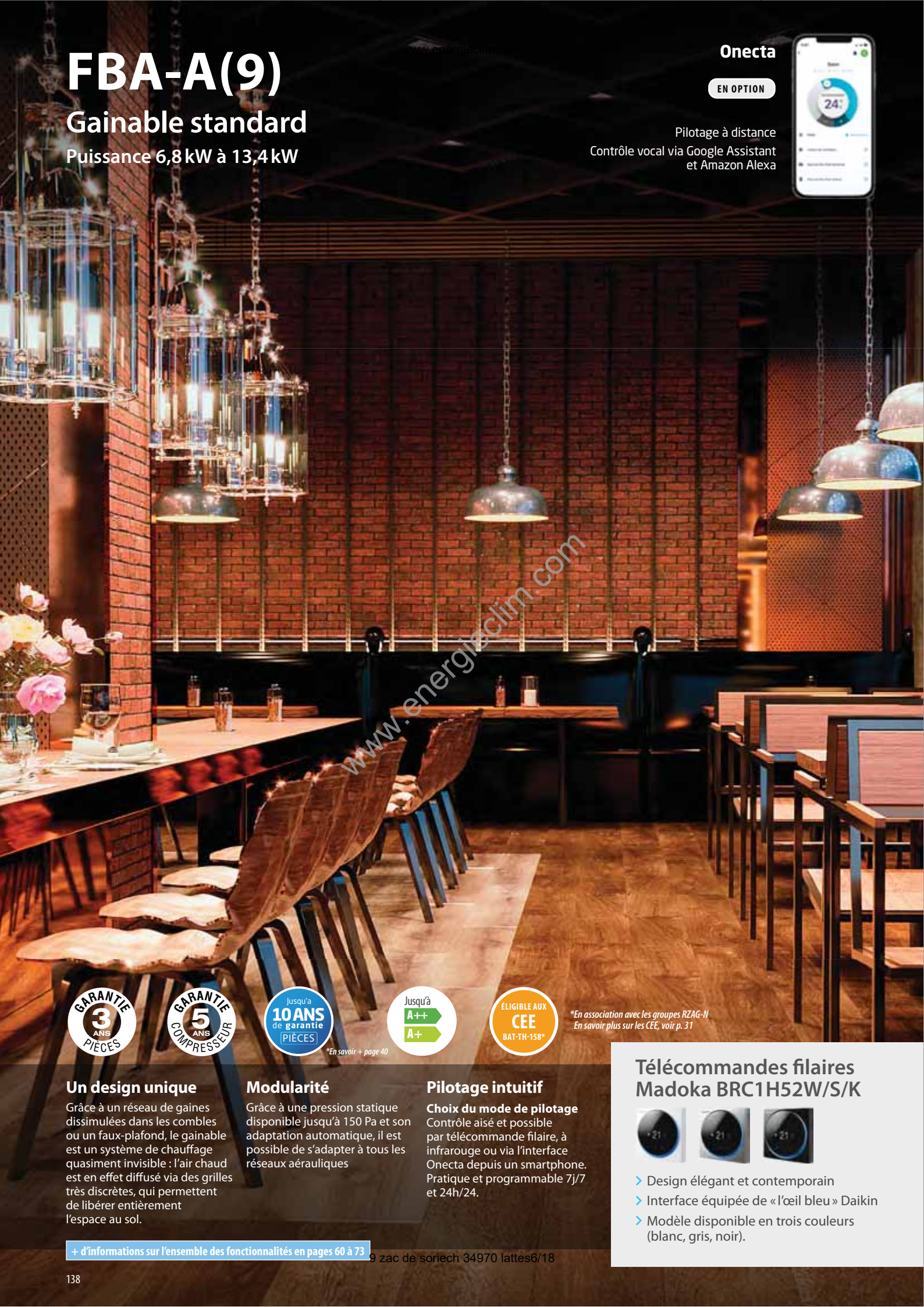

www.energieclim.com



\*En savoir + page 40

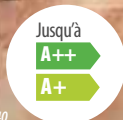

\*En association avec les groupes RZAG-N  
En savoir plus sur les CEE, voir p. 31

### Un design unique

Grâce à un réseau de gaines dissimulées dans les combles ou un faux-plafond, le gainable est un système de chauffage quasiment invisible : l'air chaud est en effet diffusé via des grilles très discrètes, qui permettent de libérer entièrement l'espace au sol.

### Modularité

Grâce à une pression statique disponible jusqu'à 150 Pa et son adaptation automatique, il est possible de s'adapter à tous les réseaux aérauliques

### Pilotage intuitif

**Choix du mode de pilotage**  
Contrôle aisé et possible par télécommande filaire, à infrarouge ou via l'interface Onecta depuis un smartphone. Pratique et programmable 7j/7 et 24h/24.

### Télécommandes filaires Madoka BRC1H52W/S/K



- Design élégant et contemporain
- Interface équipée de « l'œil bleu » Daikin
- Modèle disponible en trois couleurs (blanc, gris, noir).

+ d'informations sur l'ensemble des fonctionnalités en pages 60 à 73

9 zac de soriach 34970 lattes6/18

# RZAG-NV/Y1 - RZASG-MV/Y1 ARXM-R - AZAS-MV/Y1

BLUEVOLUTION

R-32



SkyAir A-series

## Une durabilité optimale

Équivalent de CO<sub>2</sub> réduit grâce à l'utilisation du réfrigérant R-32

- > Potentiel de Réchauffement Planétaire (PRP) réduit de 68 % par rapport au réfrigérant R-410A
- > Réfrigérant monocomposant, facilement réutilisable et recyclable
- > Durabilité optimale sur l'intégralité du cycle de vie grâce à une efficacité saisonnière en conditions réelles de fonctionnement, inégalée sur le marché.

### Alpha-series

- > Solution de pointe pour les **applications commerciales**
- > Variation de la Température de Réfrigérant (VRT®)
- > Technologie de **remplacement (R-410A vers R-32)**
- > Plage de fonctionnement jusqu'à **-20 °C chaud / froid**
- > Solution privilégiée pour les **locaux serveurs**
- > Longueur de tubes **jusqu'à 85 m**



RZAG-NV/Y1

6,8 kW - 13,4 kW

85 m A++

TWIN

Éligible CEE\*

\* En savoir + page 31

### Advance-series

- > Technologie et confort combinés pour les **applications commerciales**
- > Groupes extérieurs ultra compacts pour une **installation facilitée**
- > Technologie de **remplacement (R-410A vers R-32)**
- > Plage de fonctionnement jusqu'à **-15 °C (RZASG-M) chaud / froid**
- > Solution privilégiée pour les **locaux serveurs**
- > Longueur de tubes **jusqu'à 50 m**



RZASG-MV/Y1

6,8 kW - 13,4 kW

50 m A++

TWIN

### Active-series

- > Solution idéale pour les **petits magasins**
- > Groupes extérieurs ultra compacts pour une **installation facilitée**
- > Technologie de **remplacement**
- > Exclusivement proposé en **application Monosplit**
- > Longueur de tubes **jusqu'à 30 m**



ARXM-R

6,8 kW

30 m A+



AZAS-MV/Y1

9,5 kW - 13,4 kW

30 m A

# Gainable standard FBA-A(9) • RZAG-NV1/NY1 • R-32

www.energieclim.com

SkyAir Alpha-series

Pour accéder à plus d'informations techniques  
https://lead.me/FBA-A9\_2

https://lead.me/RZAG-NV1 • https://lead.me/RZAG-NY1



## Informations techniques

Unité intérieure	FBA71A9		FBA100A		FBA125A		FBA140A	
Groupe extérieur Sky Air	RZAG71NV1	RZAG71NY1	RZAG100NV1	RZAG100NY1	RZAG125NV1	RZAG125NY1	RZAG140NV1	RZAG140NY1
Indice puissance frigorifique	6,8 kW		9,5 kW		12,1 kW		13,4 kW	

## Caractéristiques de l'ensemble en mode FROID

Performances		FBA71A9	FBA100A	FBA125A	FBA140A
Puissance restituée à +35°C (min. / nom. / max.)	kW	3,20 / 6,80 / 8	5 / 9,50 / 11,20	5,70 / 12,1 / 14	6,20 / 13,40 / 15,60
Puissance absorbée à +35°C (nominale)	kW	1,99	2,57	3,71	4,68
EER*		3,40	3,69	3,27	2,86
Plage de fonctionnement	°CBS	-20~52	-20~52	-20~52	-20~52
Performances saisonnières					
Label saisonnier		A++	A++	-	-
SEER / η <sub>s,c</sub> / Éligible CEE BAT-TH-158		6,50 / ✓	6,47 / ✓	6,56 / 259 % / ✓	6,42 / 254 % / ✓
Pdesign	kW	6,80	9,50	12,10	13,40
Consommation énergétique annuelle	kWh	366	514	1107	1252

## Caractéristiques de l'ensemble en mode CHAUD

Performances		FBA71A9	FBA100A	FBA125A	FBA140A
Puissance restituée à +7°C (min. / nom. / max.)	kW	3,50 / 7,50 / 9	5,10 / 10,80 / 12,80	6 / 13,50 / 16,20	6,20 / 15,50 / 18
Puissance restituée à -5°C (maximale)	kW	7,53	10	12,90	13,50
Puissance restituée à -10°C (maximale)	kW	7,07	9,43	12	12,70
Puissance absorbée à +7°C (nominale)	kW	1,99	2,79	3,15	4,92
COP*		3,77	3,87	4,29	3,15
Plage de fonctionnement	°CBH	-20~18	-20~18	-20~18	-20~18
Performances saisonnières					
Label saisonnier		A+	A+	-	-
SCOP / η <sub>s,c</sub> / Éligible CEE BAT-TH-158		4,20 / ✓	4,36 / ✓	4,37 / 172 % / ✓	4,34 / 171 % / ✓
Pdesign	kW	4,70	7,80	9,52	9,52
Consommation énergétique annuelle	kWh	1566	2505	3050	3070

## Unité intérieure

Caractéristiques générales		FBA71A9	FBA100A	FBA125A	FBA140A
Couleur		Non peint (acier galvanisé)	Non peint (acier galvanisé)	Non peint (acier galvanisé)	Non peint (acier galvanisé)
Dimensions de l'unité - H x L x P	mm	245 x 1000 x 800	245 x 1400 x 800	245 x 1400 x 800	245 x 1400 x 800
Poids de l'unité	kg	35	46	46	46
Pression statique disponible (max. / min.)	Pa	150 / 30	150 / 40	150 / 50	150 / 50
Débit d'air Froid (PV / GV)	m³/h	750 / 1080	1380 / 1740	1410 / 2040	1410 / 2040
Débit d'air Chaud (PV / GV)	m³/h	-	-	-	-
Acoustique					
Pression sonore Froid (PV / GV)	dB(A)	25 / 30	30 / 34	32 / 37	32 / 37
Pression sonore Chaud (PV / GV)	dB(A)	25 / 31	30 / 36	32 / 38	32 / 38
Puissance sonore Froid / Chaud (nominale)	dB(A)	56 / -	58 / -	62 / -	62 / -

## Groupe extérieur

Caractéristiques générales		FBA71A9		FBA100A		FBA125A		FBA140A	
Dimensions (capot et grilles inclus) - H x L x P	mm	870x1100x490	870x1100x490	870x1100x490	870x1100x490	870x1100x490	870x1100x490	870x1100x490	870x1100x490
Poids de l'unité	kg	81	81	85	85	95	95	95	95
Débit d'air Froid (nominal)	m³/h	4080	4080	4020	4020	4800	4800	5220	5220
Débit d'air Chaud (nominal)	m³/h	4500	4500	4920	4920	4800	4800	5220	5220
Acoustique									
Pression sonore Froid / Chaud (nominale)	dB(A)	46 / 48	46 / 48	47 / 50	47 / 50	49 / 52	49 / 52	50 / 52	50 / 52
Puissance sonore Froid / Chaud (nominale)	dB(A)	64 / -	64 / -	66 / -	66 / -	69 / 68	69 / 68	70 / 71	70 / 71
Mode réduit de nuit (N1/N2/N3)	dB(A)	44 / 42 / 40	45 / 43 / 41	47 / 45 / 43	48 / 46 / 44	44 / 42 / 40	45 / 43 / 41	47 / 45 / 43	48 / 46 / 44
Niveau pression sonore Froid/Chaud- avec caisson (EKLN140A**)		37 / 39	38 / 42	43 / 46	43 / 45	37 / 39	38 / 42	43 / 46	43 / 45

## Caractéristiques frigorifiques

Réfrigérant / PRP		R-32/675	R-32/675	R-32/675	R-32/675	R-32/675	R-32/675	R-32/675	R-32/675
Charge / Eq. CO <sub>2</sub>	kg/T	3,20 / 2,16	3,20 / 2,16	3,20 / 2,16	3,20 / 2,16	3,70 / 2,50	3,70 / 2,50	3,70 / 2,50	3,70 / 2,50
Préchargé d'usine jusqu'à	m	40	40	40	40	40	40	40	40
Longueur de tuyauterie max (UE > UI)	m	55	55	85	85	85	85	85	85
Dénivelé max (UE > UI)	m	30	30	30	30	30	30	30	30
Diamètre tube liquide	"	3/8	3/8	3/8	3/8	3/8	3/8	3/8	3/8
Diamètre tube gaz	"	5/8	5/8	5/8	5/8	5/8	5/8	5/8	5/8

## Caractéristiques électriques

Phase / Fréquence / Tension		1~/50/220-240	3~/50/380-415	1~/50/220-240	3~/50/380-415	1~/50/220-240	3~/50/380-415	1~/50/220-240	3~/50/380-415
Calibre disjoncteur	A	20	16	32	16	32	16	32	16

## Tarifs

Unité intérieure	FBA71A9	FBA71A9	FBA100A	FBA100A	FBA125A	FBA125A	FBA140A	FBA140A
Groupe extérieur	RZAG71NV1	RZAG71NY1	RZAG100NV1	RZAG100NY1	RZAG125NV1	RZAG125NY1	RZAG140NV1	RZAG140NY1
Prix € HT unité intérieure + éco-participation	2099 4,17	2099 4,17	2475 8,33	2475 8,33	2651 8,33	2651 8,33	3023 8,33	3023 8,33
Prix € HT télécommande filaire blanche BRC1H52W	243	243	243	243	243	243	243	243
Prix € HT groupe extérieur + éco-participation	3421 6,67	3527 6,67	4926 6,67	5166 6,67	5423 6,67	5680 6,67	5917 6,67	6216 6,67
Prix € HT de l'ensemble + éco-participation	<b>5763</b> 10,84	<b>5889</b> 10,84	<b>7644</b> 15	<b>7884</b> 15	<b>8317</b> 15	<b>8574</b> 15	<b>9183</b> 15	<b>9482</b> 15
Accessoires (p. 242 à 259)								
Télécommande filaire	Télécommande filaire Madoka blanche / argent / noire BRC1H52W/S/K - <b>243 € HT</b>							
Télécommande IR	Télécommande infrarouge BRC4C65 - <b>367 € HT</b>							
Carte de pilotage à distance Onecta	La télécommande filaire BRC1H52W/S/K devra être également installée pour activer l'option de pilotage à distance / BRP069C81 - <b>198 € HT</b>							
Caisson bas niveaux sonores	Compatible avec les groupes Alpha Série N - EKLN140A - <b>4985 € HT</b>							

9 zac de soriach 34970 lattes6/18



# Gainable standard FBA-A(9) • RZASG-MV1/MY1 • R-32

www.energieclim.com

**SkyAir** Advance-series

Pour accéder à plus  
d'informations techniques  
[https://lead.me/FBA-A9\\_3](https://lead.me/FBA-A9_3)

<https://lead.me/RZASG-MV1> • <https://lead.me/RZASG-MY1>



## Informations techniques

Unité intérieure	FBA71A9	FBA100A	FBA125A	FBA140A
Groupe extérieur Sky Air	RZASG71MV1	RZASG100MV1 / RZASG100MY1	RZASG125MV1 / RZASG125MY1	RZASG140MV1 / RZASG140MY1
Indice puissance frigorifique	6,8 kW	9,5 kW	12,1 kW	13,4 kW

## Caractéristiques de l'ensemble en mode FROID

Performances		FBA71A9	FBA100A	FBA125A	FBA140A
Puissance restituée à +35°C (min. / nom. / max.)	kW	3,20 / 6,80 / 8	5 / 9,50 / 11,20	5,70 / 12,10 / 14	6,20 / 13,40 / 15,40
Puissance absorbée à +35°C (nominale)	kW	1,89	2,97	4,64	4,77
EER*		3,60	3,20	2,61	2,81
Plage de fonctionnement	°CBS	-15~46	-15~46	-15~46	-15~46
Performances saisonnières		FBA71A9	FBA100A	FBA125A	FBA140A
Label saisonnier		A++	A+	-	-
SEER / η <sub>s,c</sub>		6,19	5,83	3,49 / 217 %	5,81 / 229 %
Pdesign	kW	6,80	9,50	12,10	13,40
Consommation énergétique annuelle	kWh	385	570	1 322	1 384

## Caractéristiques de l'ensemble en mode CHAUD

Performances		FBA71A9	FBA100A	FBA125A	FBA140A
Puissance restituée à +7°C (min. / nom. / max.)	kW	3,50 / 7,50 / 9	5,10 / 10,80 / 12,80	6 / 13,50 / 16	6,20 / 15,50 / 18
Puissance restituée à -5°C (maximale)	kW	6,20	10	12,50	13,50
Puissance restituée à -10°C (maximale)	kW	5,67	9,43	11,80	12,70
Puissance absorbée à +7°C (nominale)	kW	1,93	2,26	3,37	3,90
COP*		3,89	4,77	4,01	3,98
Plage de fonctionnement	°CBH	-15~15,5	-15~15,5	-15~15,5	-15~15,5
Performances saisonnières		FBA71A9	FBA100A	FBA125A	FBA140A
Label saisonnier		A+	A	-	-
SCOP / η <sub>s,c</sub>		4,01	3,85	3,63 / 142 %	3,85 / 151 %
Pdesign	kW	4,50	6,00	6,00	7,80
Consommation énergétique annuelle	kWh	1 571	2 182	2 314	2 836

## Unité intérieure

Caractéristiques générales		FBA71A9	FBA100A	FBA125A	FBA140A
Couleur		Non peint (acier galvanisé)	Non peint (acier galvanisé)	Non peint (acier galvanisé)	Non peint (acier galvanisé)
Dimensions de l'unité - HxLxP	mm	245 x 1 000 x 1 000	245 x 1 400 x 800	245 x 1 400 x 800	245 x 1 400 x 800
Poids de l'unité	kg	35	46	46	46
Pression statique disponible (max. / min.)	Pa	150 / 30	150 / 40	150 / 50	150 / 50
Débit d'air Froid (PV / GV)	m³/h	750 / 1 080	1 380 / 1 740	1 410 / 2 040	1 410 / 2 040
Débit d'air Chaud (PV / GV)	m³/h	-	-	-	-
Acoustique		FBA71A9	FBA100A	FBA125A	FBA140A
Pression sonore Froid (PV / GV)	dB(A)	25 / 30	30 / 34	32 / 37	32 / 37
Pression sonore Chaud (PV / GV)	dB(A)	25 / 31	30 / 36	32 / 38	32 / 38
Puissance sonore Froid / Chaud (nominale)	dB(A)	56 / -	58 / -	62 / -	62 / -

## Groupe extérieur

Caractéristiques générales		FBA71A9	FBA100A	FBA100A	FBA125A	FBA125A	FBA140A	FBA140A
Dimensions (capot et grilles inclus) - HxLxP	mm	770x900x 350	990x940 x 350	990x940 x 350	990x940 x 350	990x940 x 350	990x940 x 350	990x940 x 350
Poids de l'unité	kg	60	70	70	70	70	78	78
Débit d'air Froid (nominal)	m³/h	3 360	4 140	4 140	4 260	4 260	4 560	4 560
Débit d'air Chaud (nominal)	m³/h	3 000	4 920	4 920	4 920	4 920	4 920	4 920
Acoustique		FBA71A9	FBA100A	FBA100A	FBA125A	FBA125A	FBA140A	FBA140A
Pression sonore Froid / Chaud (nominale)	dB(A)	46 / 47	53 / 57	53 / 57	53 / 57	53 / 57	54 / 57	54 / 57
Puissance sonore Froid / Chaud (nominale)	dB(A)	65 / -	70 / -	70 / -	71 / 71	71 / 71	73 / 73	73 / 73
Mode réduit de nuit		42	44	44	44	44	44	44

## Caractéristiques frigorifiques

Réfrigérant / PRP		FBA71A9	FBA100A	FBA100A	FBA125A	FBA125A	FBA140A	FBA140A
Charge / Eq. CO <sub>2</sub>	kg / T	2,45 / 1,65	2,60 / 1,76	2,60 / 1,76	2,60 / 1,76	2,60 / 1,76	2,90 / 1,96	2,90 / 1,96
Préchargé d'usine jusqu'à	m	30	30	30	30	30	30	30
Longueur de tuyauterie max (UE > UI)	m	50	50	50	50	50	50	50
Dénivelé max (UE > UI)	m	30	30	30	30	30	30	30
Diamètre tube liquide	"	3/8	3/8	3/8	3/8	3/8	3/8	3/8
Diamètre tube gaz	"	5/8	5/8	5/8	5/8	5/8	5/8	5/8

## Caractéristiques électriques

Phase / Fréquence / Tension		FBA71A9	FBA100A	FBA100A	FBA125A	FBA125A	FBA140A	FBA140A
Calibre disjoncteur	A	20	25	16	32	20	32	16

## Tarifs

Unité intérieure	FBA71A9	FBA100A	FBA100A	FBA125A	FBA125A	FBA140A	FBA140A
Groupe extérieur	RZASG71MV1	RZASG100MV1	RZASG100MY1	RZASG125MV1	RZASG125MY1	RZASG140MV1	RZASG140MY1
Prix € HT unité intérieure	2 099	2 475	2 475	2 651	2 651	3 023	3 023
+ éco-participation	4,17	8,33	8,33	8,33	8,33	8,33	8,33
Prix € HT télécommande filaire blanche BRC1H52W	243	243	243	243	243	243	243
Prix € HT groupe extérieur	2 744	3 829	3 948	4 168	4 291	4 744	4 887
+ éco-participation	6,67	6,67	6,67	6,67	6,67	6,67	6,67
Prix € HT de l'ensemble	<b>5 086</b>	<b>6 547</b>	<b>6 666</b>	<b>7 062</b>	<b>7 185</b>	<b>8 010</b>	<b>8 153</b>
+ éco-participation	10,84	15	15	15	15	15	15
Accessoires (p. 242 à 259)							
Télécommande filaire		Télécommande filaire Madoka blanche / argent / noire BRC1H52W/S/K - <b>243 € HT</b>					
Télécommande IR		Télécommande infrarouge BRC4C65 - <b>367 € HT</b>					
Carte de pilotage à distance Onecta		La télécommande filaire BRC1H52W/S/K devra être également installée pour activer l'option de pilotage à distance / BRP069C81 - <b>198 € HT</b>					

# Gainable standard FBA-A(9) • ARXM-R / AZAS-MV1-MY1

R-32 **SkyAir** Active-series

www.energieclim.com

Pour accéder à plus d'informations techniques  
[https://lead.me/FBA-A9\\_4](https://lead.me/FBA-A9_4) • <https://lead.me/ARXM-R>  
<https://lead.me/AZASMV1> • <https://lead.me/AZASMY1>



## Informations techniques

Unité intérieure	FBA71A9	FBA100A		FBA125A		FBA140A	
Groupe extérieur Sky Air	ARXM71R	AZAS100MV1	AZAS100MY1	AZAS125MV1	AZAS125MY1	AZAS140MV1	AZAS140MY1
Indice puissance frigorifique	6,8 kW	9,5 kW		12,1 kW		13,4 kW	

## Caractéristiques de l'ensemble en mode FROID

Performances					
Puissance restituée à +35°C (min. / nom. / max.)	kW	- / 6,80 / 7,05	5 / 9,50 / 11,20	5,70 / 12,10 / 14	6,20 / 13,40 / 15,40
Puissance absorbée à +35°C (nominale)	kW	1,89	2,97	5,26	4,93
EER*		3,60	3,20	2,30	2,72
Plage de fonctionnement	°CBS	-10~46	-5~46	-5~46	-5~46
Performances saisonnières					
Label saisonnier		A	A	-	-
SEER / η <sub>s,c</sub>		5,57	5,25	4,85 / 191 %	5,50 / 217 %
Pdesign	kW	6,80	9,50	12,10	13,00
Consommation énergétique annuelle	kWh	427	633	1 497	1 418

## Caractéristiques de l'ensemble en mode CHAUD

Performances					
Puissance restituée à +7°C (min. / nom. / max.)	kW	- / 7,50 / -	5,10 / 10,80 / 12,80	6 / 13,50 / 16	6,20 / 15,50 / 16
Puissance restituée à -5°C (maximale)	kW	4,64	10	12,50	13,50
Puissance restituée à -10°C (maximale)	kW	4,80	9,43	11,80	12,70
Puissance absorbée à +7°C (nominale)	kW	2,04	2,26	3,37	3,90
COP*		3,67	4,77	4,01	3,98
Plage de fonctionnement	°CBH	-15~18	-15~15,5	-15~15,5	-15~15,5
Performances saisonnières					
Label saisonnier		A	A	-	-
SCOP / η <sub>s,c</sub>		3,81	3,81	3,55 / 139 %	3,85 / 151 %
Pdesign	kW	4,50	6,00	6,00	7,80
Consommation énergétique annuelle	kWh	1 652	2 205	2 366	2 836

## Unité intérieure

Caractéristiques générales					
Couleur		Non peint (acier galvanisé)	Non peint (acier galvanisé)	Non peint (acier galvanisé)	Non peint (acier galvanisé)
Dimensions de l'unité - HxLxP	mm	245 x 1 000 x 800	245 x 1 400 x 800	245 x 1 400 x 800	245 x 1 400 x 800
Poids de l'unité	kg	35	46	46	46
Pression statique disponible (max. / min.)	Pa	150 / 30	150 / 40	150 / 50	150 / 50
Débit d'air Froid (PV / GV)	m <sup>3</sup> /h	750 / 1 080	1 380 / 1 740	1 410 / 2 040	1 410 / 2 040
Débit d'air Chaud (PV / GV)	m <sup>3</sup> /h	-	-	-	-
Acoustique					
Pression sonore Froid (PV / GV)	dB(A)	25 / 30	30 / 34	32 / 37	32 / 37
Pression sonore Chaud (PV / GV)	dB(A)	25 / 31	30 / 36	32 / 38	32 / 38
Puissance sonore Froid / Chaud (nominale)	dB(A)	56 / -	58 / -	62 / -	62 / -

## Groupe extérieur

Caractéristiques générales							
Dimensions (capot et grilles inclus) - HxLxP	mm	734 x 954 x 375	990 x 940 x 352	990 x 940 x 352	990 x 940 x 352	990 x 940 x 352	990 x 940 x 352
Poids de l'unité	kg	49	70	70	70	70	77
Débit d'air Froid (nominal)	m <sup>3</sup> /h	2796	4140	4140	4260	4260	4560
Débit d'air Chaud (nominal)	m <sup>3</sup> /h	2646	4920	4920	4920	4920	4920
Acoustique							
Pression sonore Froid / Chaud (nominale)	dB(A)	65 / 52	53 / 57	53 / 57	53 / 57	53 / 57	54 / 57
Puissance sonore Froid / Chaud (nominale)	dB(A)	- / 65	70 / -	70 / -	71 / -	71 / -	73 / -

## Caractéristiques frigorifiques

		R-32/675	R-32/675	R-32/675	R-32/675	R-32/675	R-32/675
Réfrigérant / PRP		R-32/675	R-32/675	R-32/675	R-32/675	R-32/675	R-32/675
Charge / Eq. CO <sub>2</sub>	kg / T	1,15 / 0,78	2,60 / 1,76	2,60 / 1,76	2,60 / 1,76	2,60 / 1,76	2,90 / 1,96
Préchargé d'usine jusqu'à	m	10	30	30	30	30	30
Longueur de tuyauterie max (UE > UI)	m	30	30	30	30	30	30
Dénivelé max (UE > UI)	m	20	30	30	30	30	30
Diamètre tube liquide	"	3/8	3/8	3/8	3/8	3/8	3/8
Diamètre tube gaz	"	5/8	5/8	5/8	5/8	5/8	5/8

## Caractéristiques électriques

Phase / Fréquence / Tension	Ph/Hz/V	1~/50/220-240	1~/50/220-240	3~/50/380-415	1~/50/220-240	3~/50/380-415	1~/50/220-240	3~/50/380-415
Calibre disjoncteur	A	16	25	16	32	20	32	20

## Tarifs

Unité intérieure	FBA71A9	FBA100A	FBA100A	FBA125A	FBA125A	FBA140A	FBA140A
Groupe extérieur	ARXM71R	AZAS100MV1	AZAS100MY1	AZAS125MV1	AZAS125MY1	AZAS140MV1	AZAS140MY1
Prix € HT unité intérieure	2 099	2 475	2 475	2 651	2 651	3 023	3 023
+ éco-participation	4,17	8,33	8,33	8,33	8,33	8,33	8,33
Prix € HT télécommande filaire blanche BRC1H52W	243	243	243	243	243	243	243
Prix € HT groupe extérieur	1 525	2 426	2 584	2 711	2 888	3 438	3 634
+ éco-participation	6,67	6,67	6,67	6,67	6,67	6,67	6,67
Prix € HT de l'ensemble	<b>3 867</b>	<b>5 044</b>	<b>5 322</b>	<b>5 605</b>	<b>5 782</b>	<b>6 704</b>	<b>6 900</b>
+ éco-participation	10,84	15	15	15	15	15	15
Accessoires (p. 242 à 259)							
Télécommande filaire		Télécommande filaire Madoka blanche / argent / noire BRC1H52W/S/K - <b>243 € HT</b>					
Télécommande IR		Télécommande infrarouge BRC4C65 - <b>367 € HT</b>					
Carte de pilotage à distance Onecta		La télécommande filaire BRC1H52W/S/K devra être également installée pour activer l'option de pilotage à distance / BRP069C81 - <b>198 € HT</b>					

9 zac de soriach 34970 lattes6/18





# FDA-A

## Gainable haute pression

Puissance 12,1 kW à 22 kW

Pilotage à distance  
Contrôle vocal via Google Assistant  
et Amazon Alexa



\*En association  
avec les groupes RZAG-N  
En savoir plus sur les CEE, voir p. 31

### Dédiée aux grands espaces commerciaux

Forte puissance restituée et haute pression statique disponible, jusqu'à 250 Pa, fait de cette unité gainée, la solution idéale pour les grands volumes ouverts du tertiaire.

### La sérénité en toutes saisons

Grâce à un fonctionnement assuré en mode chaud et en mode froid jusqu'à -20°C extérieur.

### Pilotage intuitif

Choix du mode de pilotage  
Contrôle aisé et possible par télécommande filaire, à infrarouge ou via l'interface Onecta depuis un smartphone. Pratique et programmable 7j/7 et 24h/24.

### Télécommandes filaires Madoka BRC1H52W/S/K



- > Design élégant et contemporain
- > Interface équipée de « l'œil bleu » Daikin
- > Modèle disponible en trois couleurs (blanc, gris, noir).

# RZAG-NV/Y1 - RZASG-MV/Y1 - RZA-DY1

BLUEVOLUTION

R-32



SkyAir A-series

## Une durabilité optimale

### Équivalent de CO<sub>2</sub> réduit grâce à l'utilisation du réfrigérant R-32

- > Potentiel de Réchauffement Planétaire (PRP) réduit de 68 % par rapport au réfrigérant R-410A
- > Réfrigérant monocomposant, facilement réutilisable et recyclable
- > Durabilité optimale sur l'intégralité du cycle de vie grâce à une efficacité saisonnière en conditions réelles de fonctionnement, inégalée sur le marché.

### Alpha-series

- > Solution de pointe pour les **applications commerciales**
- > Variation de la Température de Réfrigérant (VRT®)
- > Technologie de **remplacement (R-410A vers R-32)**
- > Plage de fonctionnement jusqu'à **-20 °C chaud / froid**
- > Solution privilégiée pour les **locaux serveurs**
- > Longueur de tubes **jusqu'à 85 m**



RZAG-NV/Y1

12 kW

85 m A++

TWIN

Éligible CEE\*

\* En savoir + page 31

### Advance-series

- > Technologie et confort combinés pour les **applications commerciales**
- > Groupes extérieurs compacts pour une **installation facilitée**
- > Technologie de **remplacement**
- > Plage de fonctionnement jusqu'à **-15 °C (RZASG-M) chaud / froid**
- > Plage de fonctionnement jusqu'à **-20 °C (RZA-D) chaud / froid**
- > Longueur de tubes **jusqu'à 100 m**



RZASG-MV/Y1

12,1 kW

50 m A++

TWIN



RZA-DY1

19 kW - 20 kW

100 m A+

TWIN



# Gainable haute pression FDA-A • RZAG-NV1/NY1

ou RZASG-MV1/MY1 • R-32 **SkyAir** Alpha-series **SkyAir** Advance-series

Pour accéder à plus d'informations techniques  
<https://lead.me/FDA-A>  
<https://lead.me/RZAG-NV1> • <https://lead.me/RZAG-NY1>  
<https://lead.me/RZASG-MV1> • <https://lead.me/RZASG-MY1>



## Informations techniques

Unité intérieure	FDA125A	FDA125A	FDA125A	FDA125A
Groupe extérieur Sky Air	Alpha-series RZAG125NV1	Alpha-series RZAG125NY1	Advance-series RZASG125MV1	Advance-series RZASG125MY1
Indice puissance frigorifique	12,1 kW	12,1 kW	12,1 kW	12,1 kW

## Caractéristiques de l'ensemble en mode FROID

Performances					
Puissance restituée à +35°C (min. / nom. / max.)	kW	5,70 / 12,10 / 14	5,70 / 12,10 / 14	5,70 / 12,10 / 14	5,70 / 12,10 / 14
Puissance absorbée à +35°C (nominale)	kW	-	-	-	-
EER*		-	-	-	-
Plage de fonctionnement	°CBS	-20~52	-20~52	-15~46	-15~46
Performances saisonnières					
Label saisonnier		-	-	-	-
SEER / η <sub>s,c</sub> / Éligible CEE BAT-TH-158		6,59 / 261 % / ✓	6,59 / 261 % / ✓	5,03 / 198 %	5,03 / 198 %
Pdesign	kW	12,10	12,10	12,10	12,10
Consommation énergétique annuelle	kWh	1100	1102	1444	1444

## Caractéristiques de l'ensemble en mode CHAUD

Performances					
Puissance restituée à +7°C (min. / nom. / max.)	kW	6 / 13,50 / 16,20	6 / 13,50 / 16,20	6 / 13,50 / 16	6 / 13,50 / 16
Puissance restituée à -5°C (maximale)	kW	12,90	12,90	12,50	12,50
Puissance restituée à -10°C (maximale)	kW	12	12	11,80	11,80
COP*		-	-	-	-
Plage de fonctionnement	°CBH	-20~18	-20~18	-15~15,5	-15~15,5
Performances saisonnières					
Label saisonnier		-	-	-	-
SCOP / η <sub>s,c</sub> / Éligible CEE BAT-TH-158		4,35 / 171 % / ✓	4,35 / 171 % / ✓	3,58 / 140 %	3,58 / 140 %
Pdesign	kW	9,52	9,52	6,00	6,00
Consommation énergétique annuelle	kWh	3064	3064	2346	2346

## Unité intérieure

Caractéristiques générales					
Couleur		Non peint (acier galvanisé)	Non peint (acier galvanisé)	Non peint (acier galvanisé)	Non peint (acier galvanisé)
Dimensions de l'unité - H x L x P	mm	300 x 1400 x 700	300 x 1400 x 700	300 x 1400 x 700	300 x 1400 x 700
Poids de l'unité	kg	45	45	45	45
Pression statique disponible (max. / min.)	Pa	200 / 50	200 / 50	200 / 50	200 / 50
Débit d'air Froid (PV / GV)	m³/h	1680 / 2340	1680 / 2340	1680 / 2340	1680 / 2340
Débit d'air Chaud (PV / GV)	m³/h	1680 / 2340	1680 / 2340	1680 / 2340	1680 / 2340
Acoustique					
Pression sonore Froid (PV / GV)	dB(A)	33 / 40	33 / 40	33 / 40	33 / 40
Pression sonore Chaud (PV / GV)	dB(A)	33 / 40	33 / 40	33 / 40	33 / 40
Puissance sonore Froid / Chaud (GV)	dB(A)	66 / -	66 / -	66 / -	66 / -

## Groupe extérieur

Caractéristiques générales					
Dimensions (capot et grilles inclus) - H x L x P	mm	870 x 1100 x 490	870 x 1100 x 490	990 x 940 x 350	990 x 940 x 350
Poids de l'unité	kg	95	95	70	70
Débit d'air Froid (nominal)	m³/h	4800	4800	4260	4260
Débit d'air Chaud (nominal)	m³/h	4800	4800	4920	4920
Acoustique					
Pression sonore Froid / Chaud (nominale)	dB(A)	49 / 52	49 / 52	53 / 57	53 / 57
Puissance sonore Froid / Chaud (nominale)	dB(A)	69 / 68	69 / 68	71 / 71	71 / 71
Mode réduit de nuit (N1/N2/N3)	dB(A)	47 / 45 / 43	47 / 45 / 43	- / - / 44	- / - / 44
Niveau pression sonore Froid/Chaud- avec caisson (EKLN140A**)		43/46	43/46	-	-

## Caractéristiques frigorifiques

Réfrigérant / PRP					
Charge / Eq. CO <sub>2</sub>	kg / T	3,70 / 2,50	3,70 / 2,50	2,60 / 1,76	2,60 / 1,76
Préchargé d'usine jusqu'à	m	40	40	30	30
Longueur de tuyauterie max (UE > UI)	m	85	85	50	50
Dénivelé max (UE > UI)	m	30	30	-	-
Diamètre tube liquide	"	3/8	3/8	3/8	3/8
Diamètre tube gaz	"	5/8	5/8	5/8	-

## Caractéristiques électriques

Phase / Fréquence / Tension					
Phase / Fréquence / Tension	Ph/Hz/V	1~/50/220-240	3~/50/380-415	1~/50/220-240	3~/50/380-415
Calibre disjoncteur	A	32	16	32	20

## Tarifs

Unité intérieure	FDA125A	FDA125A	FDA125A	FDA125A	
Groupe extérieur	RZAG125NV1	RZAG125NY1	RZASG125MV1	RZASG125MY1	
Prix € HT unité intérieure	2222	2222	2222	2222	
+ éco-participation	8,33	8,33	8,33	8,33	
Prix € HT télécommande filaire blanche BRC1H52W	243	243	243	243	
Prix € HT groupe extérieur	5423	5680	4168	4291	
+ éco-participation	6,67	6,67	6,67	6,67	
Prix € HT de l'ensemble	<b>7888</b>	<b>8145</b>	<b>6633</b>	<b>6756</b>	
+ éco-participation	15	15	15	15	
Accessoires (p. 242 à 259)					
Télécommande filaire	Télécommande filaire Madoka blanche / argent / noire BRC1H52W/S/K - <b>243 € HT</b>				
Télécommande IR	Télécommande infrarouge BRC4C65 - <b>367 € HT</b>				
Carte de pilotage à distance Onecta	La télécommande filaire BRC1H52W/S/K devra être également installée pour activer l'option de pilotage à distance / BRP069C81 - <b>198 € HT</b>				
Caisson bas niveaux sonores	Compatible avec les groupes Alpha Série N - EKLN140A - <b>4985 € HT</b>				



## Informations techniques

Unité intérieure	FDA200A	FDA250A
Groupe extérieur Sky Air	RZA200D	RZA250D
Indice puissance frigorifique	19 kW	22 kW

## Caractéristiques de l'ensemble en mode FROID

Performances			
Puissance restituée à +35°C (min. / nom. / max.)	kW	7,50 / 19 / 21,50	9,10 / 22 / 23,60
Puissance absorbée à +35°C (nominale)	kW	7,06	8,76
EER*		2,69	2,51
Plage de fonctionnement	°CBS	-20~46	-20~46
Performances saisonnières			
Label saisonnier		-	-
SEER / η <sub>s,c</sub> /		6,26 / 247 %	5,38 / 212 %
Pdesign	kW	19,00	22,00
Consommation énergétique annuelle	kWh	1821	2455

## Caractéristiques de l'ensemble en mode CHAUD

Performances			
Puissance restituée à +7°C (min. / nom. / max.)	kW	8,50 / 22,40 / 24,40	9,10 / 24 / 27,60
Puissance restituée à -7°C (nominale)	kW	17	17,70
Puissance restituée à -10°C (maximale)	kW	-	-
Puissance absorbée à +7°C (nominale)	kW	6,93	7,53
COP*		3,23	3,12
Plage de fonctionnement	°CBH	-20~15	-20~15
Performances saisonnières			
Label saisonnier		-	-
SCOP / η <sub>s,c</sub> /		3,59 / 141 %	3,55 / 139 %
Pdesign	kW	11,20	12,10
Consommation énergétique annuelle	kWh	4368	4765

## Unité intérieure

Caractéristiques générales			
Couleur		Non peint (acier galvanisé)	Non peint (acier galvanisé)
Dimensions de l'unité - HxLxP	mm	470 x 1490 x 1100	470 x 1490 x 1100
Poids de l'unité	kg	104	115
Pression statique disponible (max. / min.)	Pa	62 / 250	62 / 250
Débit d'air Froid (PV / MV / GV)	m <sup>3</sup> /h	2160 / 3000 / 3840	2580 / 3360 / 4140
Débit d'air Chaud (PV / MV / GV)	m <sup>3</sup> /h	2160 / 3000 / 3840	2580 / 3360 / 4140
Acoustique			
Pression sonore Froid (PV / MV / GV)	dB(A)	36 / 39 / 43	37 / 40 / 44
Pression sonore Chaud (PV / MV / GV)	dB(A)	36 / 39 / 43	37 / 40 / 44
Puissance sonore Froid (PV / MV / GV)	dB(A)	63 / 66 / 69	65 / 68 / 71

## Groupe extérieur

Caractéristiques générales			
Dimensions (capot et grilles inclus) - HxLxP	mm	870 x 1100 x 490	870 x 1100 x 490
Poids de l'unité	kg	117	117
Débit d'air Froid (nominal)	m <sup>3</sup> /h	6060	7140
Débit d'air Chaud (nominal)	m <sup>3</sup> /h	7560	8520
Acoustique			
Pression sonore Froid / Chaud (nominale)	dB(A)	53 / 60	57 / 63
Puissance sonore Froid / Chaud (nominale)	dB(A)	73 / 76	76 / 79
Mode réduit de nuit (N1/N2/N3)	dB(A)	51 / 48 / 45	55 / 52 / 49
Niveau pression sonore Froid/Chaud - avec caisson (EKLN140A**)		45 / 53	50 / 55

## Caractéristiques frigorifiques

Réfrigérant / PRP		R-32/675	R-32/675
Charge / Eq. CO <sub>2</sub>	kg / T	5,00 / 3,37	5,00 / 3,37
Préchargé d'usine jusqu'à	m	30	30
Longueur de tuyauterie max (UE > UI)	m	100	100
Dénivelé max (UE > UI)	m	30	30
Diamètre tube liquide	"	3/8	3/8
Diamètre tube gaz	"	7/8	7/8

## Caractéristiques électriques

Phase / Fréquence / Tension	Ph/Hz/V	3~ / 50 / 380-415	3~ / 50 / 380-415
Calibre disjoncteur	A	20	20

## Tarifs

Unité intérieure	FDA200A	FDA250A
Groupe extérieur	RZA200D	RZA250D
Prix € HT unité intérieure + éco-participation	2539	2805
Prix € HT télécommande filaire blanche BRC1H52W	243	243
Prix € HT groupe extérieur + éco-participation	6512	7613
Prix € HT de l'ensemble + éco-participation	<b>9294</b>	<b>10661</b>
Accessoires (p. 242 à 259)		
Télécommande filaire	Télécommande filaire Madoka blanche / argent / noire BRC1H52W/S/K - <b>243 € HT</b>	
Télécommande IR	Télécommande infrarouge BRC4C65 - <b>367 € HT</b>	
Carte de pilotage à distance Onecta	La télécommande filaire BRC1H52W/S/K devra être également installée pour activer l'option de pilotage à distance / BRP069C82 - <b>198 € HT</b>	
Caisson bas niveaux sonores	Compatible avec les groupes Advance RZA200-250D - EKLN140A - <b>4985 € HT</b>	

9 zac de soriach 34970 lattes6/18

# Gamme Casette pour le petit tertiaire



www.energieclim.com



# La cassette

La cassette s'encastre dans les faux plafonds pour libérer l'espace au sol. Elle diffuse la chaleur dans toutes les directions et assure une diffusion homogène de l'air. C'est la solution idéale pour ceux qui recherchent à la fois l'efficacité et la discrétion.

Cassette à 4 voies 600x600 extra-plate  
**FFA-A9**



Cassette Round Flow à 8 voies de soufflage  
**FCA9-B et FCAHG-H**



Cassette apparente  
**FUA-A**



## Les avantages de la cassette

- > Efficacité énergétique
- > Confort, température homogène dans la pièce
- > Espace au sol libéré.

## Les applications possibles

- > Magasins, banques
- > Bureaux
- > Établissements recevant du public
- > Locaux techniques.

## Télécommandes filaires Madoka BRC1H52W/S/K

- > Design élégant et contemporain
- > Interface équipée de « l'œil bleu » Daikin
- > Modèle disponible en trois couleurs (blanc, gris, noir).



# FFA-A9

Cassette à 4 voies 600x600 extra-plate



www.energieclim.com

# Cassette à 4 voies 600 x 600 extra-plate

Cette génération de cassettes dédiée aux dalles de faux plafond 600 x 600 bénéficie de toutes les dernières technologies Daikin.

## Design unique parfaitement intégré dans tous les intérieurs

- > Façade design extra-plate : seulement 8 mm d'épaisseur visible.
- > Indication élégante du numéro du volet de soufflage Fermeture totale des volets lorsque l'unité est à l'arrêt.
- > Façade à entourage gris métallisé ou blanc.

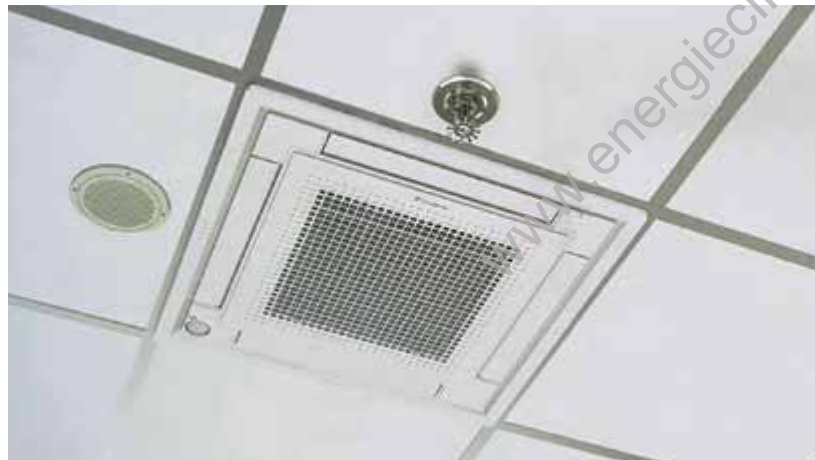

## Souplesse d'installation et de maintenance

- > Pas de débordement de façade sur les dalles environnantes.
- > Possibilité d'installation à proximité des équipements annexes (éclairage, haut-parleur, protection incendie).
- > Pompe de relevage de série (relevage 850 mm).

## Efficacité optimale

- > Étiquettes saisonnières jusqu'à **A++**
- > Température homogène grâce à la sonde de sol.
- > Décalage de consigne personnalisable grâce à la sonde de présence : jusqu'à 25 % d'économie.

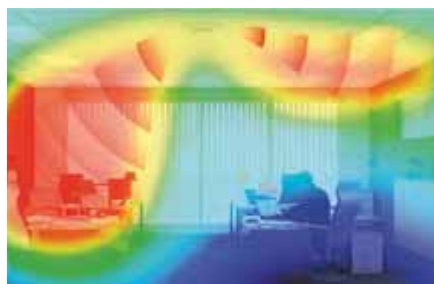

# Une gamme extra-plate design et ingénieuse

## 3 déclinaisons de façades disponibles

### Façade design

- > Intégration parfaite dans les dalles de plafond standard avec saillie de 8 mm seulement
- > Deux couleurs disponibles de façade blanc / blanc - gris
- > Kit double sonde en option (BRYQ60A2W/S)
- > Hauteur façade : 46 mm



**BYFQ60CW**  
Façade design blanche  
HxLxP :  
46x620x620 mm  
Poids : 2,8 kg  
**Prix : 289€ HT**



**BYFQ60CS**  
Façade design blanche et grise  
HxLxP : 46x620x620 mm  
Poids : 2,8 kg  
**Prix : 310€ HT**

### Façade standard

- > Commande de volet individuel
- > Hauteur façade : 55 mm



**BYFQ60B3W1**  
Façade standard blanche  
HxLxP : 55x700x700 mm  
Poids : 2,7 kg  
**Prix : 280€ HT**

### Design unique

- > Entièrement plat
- > Ne laisse que 8 mm de dépassement.

### Avantages pour les installateurs

- > Produit adapté qui s'intègre parfaitement à des installations dans les faux plafonds
- > Unité silencieuse (à partir de 25 dB(A))
- > Volets de soufflage indépendants qui permettent de s'adapter à chaque configuration de pièce
- > Configuration aisée des capteurs en option, pour un confort amélioré et la réalisation d'économies d'énergie.

### Avantages pour les bureaux d'études

- > Produit à fonctions uniques
- > Élaboré pour les bureaux et les commerces de petite superficie
- > Produit idéal pour l'amélioration du score BREEAM\* en combinaison avec des unités Sky Air (FFA-B) ou VRV IV (FXZQ).

### Avantages pour les utilisateurs finaux

- > Excellence de l'ingénierie avec un design unique
- > Unité silencieuse (à partir de 25 dB(A))
- > Élimination des courants d'air froids pour un confort optimal
- > Vos clients peuvent réaliser jusqu'à 27 % d'économies sur leurs factures énergétiques grâce aux capteurs en option
- > Utilisation flexible de l'unité grâce aux volets de soufflage indépendants
- > Télécommande conviviale au design élégant.



\* BREEAM : méthode d'évaluation de la performance environnementale des bâtiments

## Des options uniques pour des économies d'énergie et un confort d'utilisation sur mesure

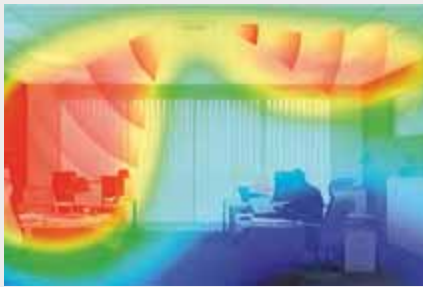

### Sonde de sol

- > Diffusion homogène de la température de l'air du sol au plafond,
- > Évite l'effet de stratification pour un confort optimal.



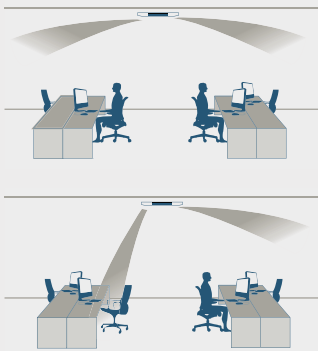

Sonde de présence

Sonde de sol



### Sonde de présence

- > Prévention des courants d'air froids
- > Évite que de l'air ne soit soufflé sur les personnes présentes dans la pièce
- > Flux d'air parfaitement réglable afin de gérer l'absence des occupants et d'assurer ainsi un meilleur brassage de l'air
- > Décalage de consigne personnalisable à la sonde de présence : jusqu'à 25 % d'économie.

Kit double sonde		
	Pour façade design blanche	BRYQ60A2W
	Pour façade design blanche et grise	BRYQ60A2S

## Les + économies : réduisez vos consommations d'énergie

### Pilotage à distance intuitif

- > Pilotage à distance intuitif via l'application Onecta.
- > Les unités peuvent se piloter depuis une tablette ou un smartphone, où que l'on soit, 24h/24 et 7j/7.

#### Téléchargez l'appi Onecta



### Télécommandes filaires Madoka BRC1H52W/S/K

- > Design élégant et contemporain
- > Interface équipée de « l'œil bleu » Daikin
- > Modèle disponible en trois couleurs (blanc, gris, noir).





Pilotage à distance  
Contrôle vocal via Google Assistant  
et Amazon Alexa

# FFA-A9

## Cassette à 4 voies 600 x 600 extra-plate

Puissance 2,5 kW à 5,7 kW



www.energieclim.com

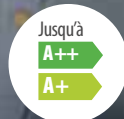

### Un design unique

Avec une façade dont l'épaisseur apparente est seulement de 8 mm sans débordement sur les dalles environnantes, la cassette FFA est idéale pour une installation en faux plafond.

### Des options intelligentes

Le kit double sonde proposé en option assure confort et économies d'énergie grâce au décalage de consigne automatique en cas d'absence. Il évite le soufflage de l'air directement sur les personnes et assure une température homogène.

### Pilotage intuitif

#### Choix du mode de pilotage

Contrôle aisé et possible par télécommande filaire, à infrarouge ou via l'interface Onecta depuis un smartphone. Pratique et programmable 7j/7 et 24h/24.

### Télécommandes filaires Madoka BRC1H52W/S/K



- > Design élégant et contemporain
- > Interface équipée de « l'œil bleu » Daikin
- > Modèle disponible en trois couleurs (blanc, gris, noir).

+ d'informations sur l'ensemble des fonctionnalités en pages 60 à 73 et 151 à 153

9 zac de soriach 34970 lattes6/18

# RZAG-A - RXM-R(9)

BLUEVOLUTION

R-32

**SkyAir** A-series

## Une durabilité optimale

Équivalent de CO<sub>2</sub> réduit grâce à l'utilisation du réfrigérant R-32

- > Potentiel de Réchauffement Planétaire (PRP) réduit de 68 % par rapport au réfrigérant R-410A
- > Réfrigérant monocomposant, facilement réutilisable et recyclable
- > Durabilité optimale sur l'intégralité du cycle de vie grâce à une efficacité saisonnière en conditions réelles de fonctionnement, inégalée sur le marché.

### Alpha-series

- > Solution de pointe pour les **applications commerciales**
- > Variation de la température de réfrigérant (VRT®)
- > Technologie de **remplacement (R-410A vers R-32)**
- > Plage de fonctionnement jusqu'à **-20 °C chaud / froid**
- > Solution privilégiée pour les **locaux serveurs**
- > Longueur de tubes **jusqu'à 50 m**



RZAG-A

3,5 kW - 6 kW

50 m **A++**

### Groupe RXM-R(9)

- > Solution idéale pour le **résidentiel**
- > Groupes extérieurs compacts pour une **installation facilitée**
- > Plage de fonctionnement jusqu'à **-10 °C en froid et -15 °C en chaud**
- > Exclusivement proposé en **application Monosplit**
- > Longueur de tubes **jusqu'à 30 m**



RXM-R(9)

2,6 kW - 6 kW

30 m **A++**



### Informations techniques

Unité intérieure	FFA35A9	FFA50A9	FFA60A9
Groupe extérieur Sky Air	RZAG35A	RZAG50A	RZAG60A
Indice puissance frigorifique	3,5 kW	5 kW	6 kW

### Caractéristiques de l'ensemble en mode FROID

Performances				
Puissance restituée à +35°C (min. / nom. / max.)	kW	1,60 / 3,50 / 4,50	1,70 / 5 / 6	1,70 / 6 / 6,50
Puissance absorbée à +35°C (nominale)	kW	0,88	1,47	1,86
EER*		4,00	3,40	3,23
Plage de fonctionnement	°CBS	-20~52	-20~52	-20~52
Performances saisonnières				
Label saisonnier		A++	A++	A+
SEER		6,40	6,30	5,80
Pdesign	kW	3,50	5,00	5,70
Consommation énergétique annuelle	kWh	191	278	362

### Caractéristiques de l'ensemble en mode CHAUD

Performances				
Puissance restituée à +7°C (min. / nom. / max.)	kW	1,40 / 4 / 5	1,70 / 5,80 / 6	1,70 / 7 / 7,50
Puissance restituée à -5°C (nominale)	kW	2,56	3,71	4,47
Puissance restituée à -10°C (nominale)	kW	2,17	3,15	3,80
Puissance absorbée à +7°C (nominale)	kW	1,08	1,87	2,41
COP*		3,71	3,10	2,90
Plage de fonctionnement	°CBH	-21~18	-21~18	-21~18
Performances saisonnières				
Label saisonnier		A	A+	A+
SCOP		3,80	4,01	4,04
Pdesign	kW	4,20	4,30	4,50
Consommation énergétique annuelle	kWh	1546	1501	1558

### Unité intérieure

Caractéristiques générales				
Dimensions de l'unité - H x L x P	mm	260x575x575	260x575x575	260x575x575
Dimensions façade Design BYFQ60CW - H x L x P	mm	46x620x620	46x620x620	46x620x620
Poids de l'unité + façade Design Blanche BYFQ60CW	kg	16 + 2,8	17,5 + 2,8	17,5 + 2,8
Débit d'air Froid (PV / MV / GV)	m³/h	390/510/600	450/600/720	570/750/870
Débit d'air Chaud (PV / MV / GV)	m³/h	390/510/600	450/600/720	570/750/870
Acoustique				
Pression sonore Froid (PV / MV / GV)	dB(A)	25 / 30,5 / 34	27 / 34 / 39	32 / 40 / 43
Pression sonore Chaud (PV / MV / GV)	dB(A)	25 / 30,5 / 34	27 / 34 / 39	32 / 40 / 43
Puissance sonore Froid (GV)	dB(A)	51	56	60

### Groupe extérieur

Caractéristiques générales				
Dimensions (capot et grilles inclus) - H x L x P	mm	734x954x401	734x954x401	734x954x401
Poids de l'unité	kg	52	52	52
Débit d'air Froid (nominal)	m³/h	3300	3300	3300
Débit d'air Chaud (nominal)	m³/h	3300	3300	3300
Acoustique				
Pression sonore Froid / Chaud (nominale)	dB(A)	48 / 48	49 / 49	50 / 50
Puissance sonore Froid / Chaud (nominale)	dB(A)	62 / 62	63 / 63	64 / 64

### Caractéristiques frigorifiques

Réfrigérant / PRP		R-32/675	R-32/675	R-32/675
Charge / Eq. CO <sub>2</sub>	kg / T	1,55 / 1,05	1,55 / 1,05	1,55 / 1,05
Préchargé d'usine jusqu'à	m	30	30	30
Longueur de tuyauterie max (UE > UI)	m	50	50	50
Dénivelé max (UE > UI)	m	30	30	30
Diamètre tube liquide / gaz	"	1/4 / 3/8	1/4 / 1/2	1/4 / 1/2

### Caractéristiques électriques

Phase / Fréquence / Tension	Ph/Hz/V	1~ / 50 / 220-240	1~ / 50 / 220-240	1~ / 50 / 220-240
Calibre disjoncteur	A	16	16	20

### Tarifs

Unité intérieure	FFA35A9	FFA50A9	FFA60A9
Groupe extérieur	RZAG35A	RZAG50A	RZAG60A
Prix € HT unité intérieure	1 722	1 804	1 820
+ éco-participation	-	-	-
Prix € HT façade design blanche BYFQ60CW**	289	289	289
Prix € HT télécommande filaire blanche BRC1H52W	243	243	243
Prix € HT groupe extérieur	2 015	2 388	3 023
+ éco-participation	6,67	6,67	6,67
Prix € HT de l'ensemble	<b>4 269</b>	<b>4 724</b>	<b>5 375</b>
+ éco-participation	6,67	6,67	6,67
Accessoires (p. 242 à 259)			
Façade (autres références page 152)			Design Blanc - BYFQ60CW - <b>289 € HT</b>
Télécommande filaire			Télécommande filaire Madoka blanche / argent / noire BRC1H52W/S/K - <b>243 € HT</b>
Télécommande IR			Télécommande infrarouge BRC7F530W pour façade Design Blanc BYFQ60CW - <b>293 € HT</b>
Carte de pilotage à distance Onecta			La télécommande filaire BRC1H52W/S/K devra être également installée pour activer l'option de pilotage à distance / BRP069C81 - <b>198 € HT</b>



# Cassette extra-plate pour plafond 600 x 600

## FFA-A9 • RXM-R(9) • R-32

www.energieclim.com

Pour accéder à plus d'informations techniques  
[https://lead.me/FFA-A9\\_1](https://lead.me/FFA-A9_1)  
<https://lead.me/RXM-R9> • <https://lead.me/RXM-R>



### Informations techniques

Unité intérieure	FFA25A9	FFA35A9	FFA50A9	FFA60A9
Groupe extérieur	RXM25R9	RXM35R9	RXM50R	RXM60R
Indice puissance frigorifique	2,5 kW	3,4 kW	5 kW	5,7 kW

### Caractéristiques de l'ensemble en mode FROID

Performances					
Puissance restituée à +35°C (min. / nom. / max.)	kW	- / 2,50 / -	- / 3,40 / -	- / 5 / -	- / 5,70 / -
Puissance absorbée à +35°C (nominale)	kW	0,55	0,89	1,54	1,86
EER*		4,57	3,81	3,24	3,05
Plage de fonctionnement	°CBS	-10~46	-10~46	-10~46	-10~46
Performances saisonnières					
Label saisonnier		A++	A++	A+	A+
SEER		6,17	6,38	5,98	5,76
Pdesign	kW	2,50	3,40	5,00	5,70
Consommation énergétique annuelle	kWh	142	186	293	346

### Caractéristiques de l'ensemble en mode CHAUD

Performances					
Puissance restituée à +7°C	kW	3,20	4,20	5,80	7
Puissance restituée à -5°C (nominale)	kW	2,00	2,62	3,62	4,55
Puissance restituée à -10°C (nominale)	kW	1,70	2,23	3,07	3,87
Puissance absorbée à +7°C (nominale)	kW	0,82	1,20	1,66	2,05
COP*		3,90	3,50	3,49	3,41
Plage de fonctionnement	°CBH	-15~18	-15~18	-15~18	-15~18
Performances saisonnières					
Label saisonnier		A+	A+	A	A+
SCOP		4,24	4,10	3,90	4,04
Pdesign	kW	2,31	3,10	3,84	3,96
Consommation énergétique annuelle	kWh	762	1058	1378	1373

### Unité intérieure

Caractéristiques générales					
Dimensions de l'unité - HxLxP	mm	260x575x575	260x575x575	260x575x575	260x575x575
Dimensions façade Design blanche BYFQ60CW - HxLxP	mm	46x620x620	46x620x620	46x620x620	46x620x620
Poids de l'unité + façade Design Blanche BYFQ60CY	kg	16 + 2,8	16 + 2,8	17,5 + 2,8	17,5 + 2,8
Débit d'air Froid (PV / MV / GV)	m³/h	390/480/540	390/510/600	516/654/762	570/750/870
Débit d'air Chaud (PV / MV / GV)	m³/h	390/480/540	390/510/600	516/654/762	570/750/870
Acoustique					
Pression sonore Froid (PV / MV / GV)	dB(A)	25/28,5/31	25/30,5/34	27/34/39	32/40/43
Pression sonore Chaud (PV / MV / GV)	dB(A)	25/28,5/31	25/30,5/34	27/34/39	32/40/43
Puissance sonore Froid (nominale)	dB(A)	48	51	56	60

### Groupe extérieur

Caractéristiques générales					
Dimensions (capot et grilles inclus) - HxLxP	mm	552x840x350	552x840x350	734x954x401	734x954x401
Poids de l'unité	kg	32	32	49	49
Débit d'air Froid (nominal)	m³/h	1698	2160	2796	2796
Débit d'air Chaud (nominal)	m³/h	1698	1698	2646	2646
Acoustique					
Pression sonore Froid / Chaud (nominale)	dB(A)	46 / 47	49 / 49	48 / 49	48 / 49
Puissance sonore Froid / Chaud (nominale)	dB(A)	58 / 59	61 / 61	62 / 62	63 / 63

### Caractéristiques frigorifiques

Réfrigérant / PRP		R-32/675	R-32/675	R-32/675	R-32/675
Charge / Eq. CO2	kg/T	0,76/0,52	0,76/0,52	1,15 / 0,78	1,15 / 0,78
Préchargé d'usine jusqu'à	m	10	10	10	10
Longueur de tuyauterie max (UE > UI)	m	20	20	30	30
Dénivelé max (UE > UI)	m	15	15	20	20
Diamètre tube liquide / gaz	"	1/4 / 3/8	1/4 / 3/8	1/4 / 1/2	1/4 / 1/2

### Caractéristiques électriques

Phase / Fréquence / Tension	Ph/Hz/V	1~/50/220-240	1~/50/220-240	1~/50/220-240	1~/50/220-240
Calibre disjoncteur	A	16	16	16	16

### Tarifs

Unité intérieure	FFA25A9	FFA35A9	FFA50A9	FFA60A9	
Groupe extérieur	RXM25R9	RXM35R9	RXM50R	RXM60R	
Prix € HT unité intérieure	1599	1722	1804	1820	
+ éco-participation	-	-	-	-	
Prix € HT façade design blanche BYFQ60CW**	289	289	289	289	
Prix € HT télécommande filaire blanche BRC1H52W	243	243	243	243	
Prix € HT groupe extérieur	1261	1462	2257	2895	
+ éco-participation	6,67	6,67	6,67	6,67	
Prix € HT de l'ensemble	<b>3392</b>	<b>3716</b>	<b>4593</b>	<b>5247</b>	
+ éco-participation	6,67	6,67	6,67	6,67	
Accessoires (p. 242 à 259)					
Façade (autres références page 152)				Design Blanc - BYFQ60CW - <b>289 € HT</b>	
Télécommande filaire				Télécommande filaire Madoka blanche / argent / noire BRC1H52W/S/K - <b>243 € HT</b>	
Télécommande IR				Télécommande infrarouge BRC7F530W pour façade Design Blanc BYFQ60CW - <b>293 € HT</b>	
Carte de pilotage à distance Onecta	La télécommande filaire BRC1H52W/S/K devra être également installée pour activer l'option de pilotage à distance / BRP069C81 - <b>198 € HT</b>				

# Cassettes Round Flow à 8 voies de soufflage 900 x 900



# Cassettes Round Flow FCAG-B et FCAHG-H



Une gamme ultra large pour une intégration à tous les intérieurs

## Cassette Round Flow

- > Kit d'apport d'air neuf en option
- > Soufflage à 360° avec un confort amélioré grâce à des volets de plus larges dimensions
- > Pompe de relevage de série
- > Faible hauteur d'encastrement : à partir de 227 mm (taille 71)
- > Réglage spécial plafond haut
- > Compatible avec les platines de contrôle RTD (intégration GTB, rotation du fonctionnement en locaux techniques...)
- > Possibilité d'obturer les voies de soufflage manuellement ou via la télécommande câblée BRC1H52W/S/K (ex.: changement de configuration de la pièce).



### Installation flexible

Pour s'adapter à la configuration de la pièce, possibilité de fermeture des volets de façon individuelle à l'aide de la télécommande câblée.

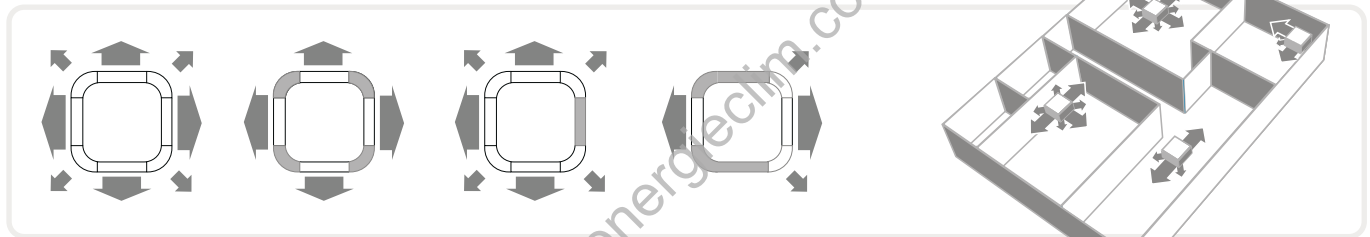

## Des options uniques

**Soufflage à 360° avec un confort amélioré grâce à des volets de plus larges dimensions**

**Kit de nettoyage automatique unique sur le marché**

**Capteur de présence infrarouge en option**

**Kit UV Streamer**



BAEF125AWB

La poussière peut être simplement éliminée à l'aide d'un aspirateur, sans ouverture de l'unité.

# Une gamme ultra large pour une intégration à tous les intérieurs

## 7 déclinaisons de façades disponibles



### Façade standard

- > Un soufflage à 360° avec des volets d'air plus larges pour une diffusion homogène de l'air
- > Kit double sonde et façade à nettoyage automatique en option
- > Hauteur façade : 65 mm



**BYCQ140E**  
Façade blanche standard avec grille  
HxLxP : 65x950x950 mm  
Poids : 5,5 kg  
**Prix : 287 € HT**



**BYCQ140EW**  
Façade blanche standard avec grille (et intérieurs de volets blancs)  
HxLxP : 65x950x950 mm  
Poids : 5,5 kg  
**Prix : 332 € HT**



**BYCQ140EB**  
Façade noire standard avec grille  
HxLxP : 65x950x950 mm  
Poids : 5,5 kg  
**Prix : 539 € HT**

### Façade à nettoyage automatique

- > Volets larges
- > Façade avec filtre à maille plus fine pour les zones sujettes à la poussière
- > Kit double sonde en option
- > Hauteur façade : 145 mm



**BYCQ140EGF**  
Façade blanche standard avec grille et kit de nettoyage filtre fin  
HxLxP : 148x950x950 mm  
Poids : 10,3 kg  
**Prix : 877 € HT**



**BYCQ140EGFB**  
Façade noire standard avec grille et kit de nettoyage filtre fin  
HxLxP : 148x950x950 mm  
Poids : 10,3 kg  
**Prix : 1 156 € HT**

### Façade design

- > Avec grilles d'admission d'air masquées, pour plus de discrétion et d'élégance
- > Kit double sonde en option
- > Hauteur façade : 105 mm



**BYCQ140EP**  
Façade blanche design  
HxLxP : 106x950x950 mm  
Poids : 6,5 kg  
**Prix : 589 € HT**



**BYCQ140EPB**  
Façade noire design  
HxLxP : 106x950x950 mm  
Poids : 6,5 kg  
**Prix : 1 009 € HT**

### Avantages pour les installateurs

- > Produit à fonctions uniques.
- > Réduction du temps de maintenance.
- > Utilisation du dispositif de commande pour ouvrir ou fermer individuellement les 4 volets, pour une adaptation aisée à une nouvelle configuration de pièce.
- > Configuration aisée de l'option capteur, pour un confort amélioré et la réalisation d'économies d'énergie.

### Avantages pour les bureaux d'études

- > Produit à fonctions uniques.
- > Conçu pour une utilisation dans des bureaux commerciaux et des environnements de vente au détail de tout type et de toute superficie. Produit idéal pour l'amélioration du score BREEAM\* en combinaison avec des unités Sky Air ou VRV IV pompe à chaleur.

### Avantages pour les utilisateurs finaux

- > Conçu pour une utilisation dans des bureaux commerciaux et des environnements de vente au détail de tout type et de toute superficie.
- > Atmosphère intérieure idéale : élimination des courants d'air froids.
- > Jusqu'à 50 % d'économies sur les coûts d'exploitation avec le panneau autonettoyant, lequel facilite également les opérations de maintenance.
- > Vos clients peuvent réaliser jusqu'à 27 % d'économies sur leurs factures énergétiques grâce au capteur en option.
- > Utilisation spatiale flexible grâce à la commande de volet individuel.

### Télécommandes filaires Madoka BRC1H52W/S/K

- > Design élégant et contemporain
- > Interface équipée de « l'œil bleu » Daikin
- > Modèle disponible en trois couleurs (blanc, gris, noir).



# Des options uniques pour des économies d'énergie et un confort d'utilisation sur mesure

## Capteur de présence infrarouge en option

**Avec le capteur de présence infrarouge, jusqu'à 27 % d'économies d'énergie (estimation) sont ainsi réalisables avec cette fonction :**

- > Le point de consigne peut être ajusté ou la cassette Round Flow peut être arrêtée lorsque la pièce est inoccupée.
- > Si aucune présence n'est détectée dans la pièce pendant 15 minutes, la température de consigne est modifiée jusqu'à ce que la température minimale (en mode chauffage) ou maximale (en mode rafraîchissement) soit atteinte.
- > Lorsque la fonction de réduction progressive de la puissance (« setback ») est sélectionnée, l'unité maintient la température dans une plage minimum/maximum prédéfinie si aucune présence n'est détectée dans la pièce pendant 1 heure.



### Sonde de sol

- > Diffusion homogène de la température de l'air du sol au plafond,
- > Évite l'effet de stratification pour un confort optimal.



### Sonde de présence

- > Prévention des courants d'air,
- > Évite que de l'air ne soit soufflé sur les personnes présentes dans la pièce,
- > Flux d'air parfaitement réglable afin de gérer l'absence des occupants et d'assurer ainsi un meilleur brassage de l'air.



#### Kit double sonde autonettoyant

	Façade Standard + autonettoyant	BRYQ140B
	Façade Design	BRYQ140C
	Façade Standard + autonettoyant	BRYQ140BB
	Façade Design	BRYQ140CB

## Kit de nettoyage automatique pour les cassettes Round flow 900 x 900

**Efficacité optimale toute l'année : le filtre interne ne s'encrasse pas ce qui évite la surconsommation et maintient un débit d'air constant. Jusqu'à 50 % d'économies d'énergie sont possibles grâce au nettoyage quotidien du filtre.**

### Fonctionnement

Une fois par jour le filtre circulaire, passe sur une brosse spéciale en tournant sur lui-même. L'heure de l'opération est réglable via la télécommande câblée.



La poussière est envoyée vers le collecteur grâce à l'utilisation du débit d'air de la cassette.

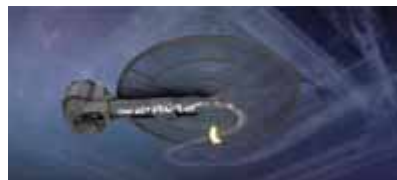

Une fois le collecteur plein (1 à 2 fois par an), le nettoyage ne prend que quelques minutes sans ouvrir la façade, ni utiliser d'escabeau.



### Cassette autonettoyante pour le maintien d'une atmosphère optimale dans le magasin



Distribution de l'air avec un filtre propre



Distribution de l'air avec un filtre encrassé

### Modèles avec nettoyage automatique

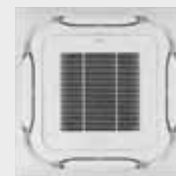

BYCQ140EGF



BYCQ140EGFB

# Un air plus sain avec la cassette Round Flow et le kit UV Streamer



**Nous passons 90% de notre temps à l'intérieur. Or, l'air intérieur est 2 à 5 fois plus pollué que l'air extérieur.**

**Les effets de la pollution intérieure se manifestent sur le long terme. Notre kit UV Streamer offre des solutions telles que :**

- > Une purification de l'air grâce à l'élimination de polluants tels que les virus, les bactéries, les poussières fines (PM1.0), les odeurs ou encore les allergènes, etc. garantissant un environnement intérieur sain.
- > Un grand débit d'air pour une diffusion rapide de l'air dans l'ensemble de l'espace.
- > La possibilité d'équiper des installations existantes.
- > La possibilité d'être utilisé avec les façades BYCQ140E et BYCQ140EW.



BAEF125AWB

**La cassette Round Flow et le kit UV Streamer ont été :**

**99,90%**

des virus éliminés en 30 minutes, grâce à l'approche unique de Daikin « Catch & Clean »

**Testés chez Intertek**

Résultats basés sur des tests effectués dans les laboratoires d'Intertek, dans une pièce de 28 m<sup>3</sup>.

La cassette Round Flow de Daikin (FXFQ125B) élimine plus de 99,90% des virus enveloppés tels que le Corona virus.

\* Des détails supplémentaires concernant cette option à retrouver dans le manuel technique de l'unité.

**Testés dans une pièce de taille réelle**

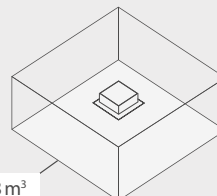
28 m<sup>3</sup>

Voir le rapport de test :



# L'approche unique « Catch & Clean » de Daikin comprend un filtre ePM1 50%, une lampe UV-C et la technologie Streamer

## 1 Capture efficace des polluants présents dans l'air

- > Capture très efficace des particules et des polluants grâce au filtre F7 (classification ISO en cours de test).
- > Revêtement antibactérien et viral.

### Voyant lumineux

- > Indique l'état de fonctionnement, dysfonctionnement ou de remplacement de la lumière Led UV-C et du filtre.

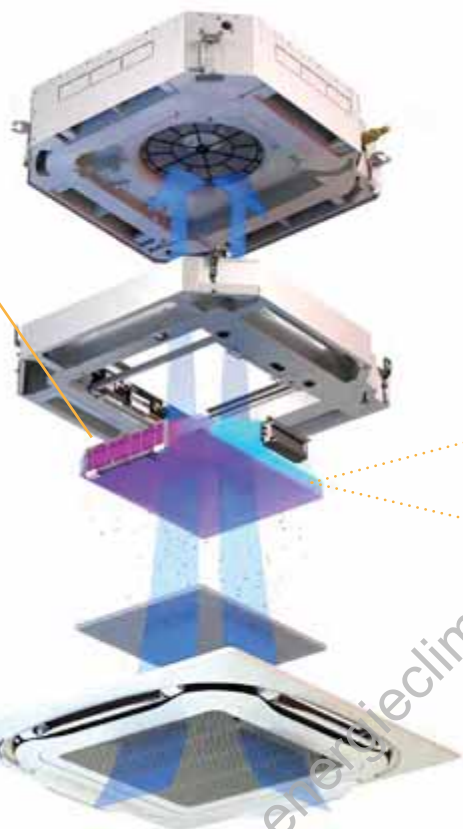

## 2 Nettoyage et désinfection en profondeur du filtre

- > Technologie unique combinant la lumière UV-C et le Streamer qui assure une désinfection en surface et en profondeur du filtre pour garantir un air sain.
- > Lumière LED UV-C avec une longueur d'onde de 265 nm, la plus efficace pour le nettoyage des surfaces et l'inactivation des bactéries et des virus.

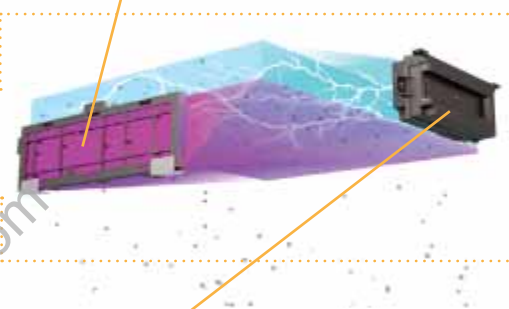

### Technologie Flash Streamer

- > Une désinfection en profondeur du filtre et une désintégration des virus et bactéries.

## Spécifications du filtre UV Streamer



Outils de traitement	Organisation des tests	Classifications	Norme et méthode d'essai	Numéro du rapport	Efficacité	Quantité d'échantillon	Temps de contact (heures)	Test du virus en suspension
<b>Kit UV Streamer</b>	Phi-X174 (non envelopped virus)	Virus	Méthode d'essai non normalisée : test du taux de réduction microbienne	102105182COL-001	99,90 %		0,50	8 x 10 <sup>9</sup> PFU
<b>Filtre Ionpure IPI</b>	Staphylococcus aureus	Bactéries	GB 21551.2-2010	2021FM05648R01	99,98 %	1 m <sup>3</sup>	24	
<b>Filtre Ionpure IPI</b>	Escherichia coli	Bactéries	GB 21551.2-2010	2021FM05648R01	99,99 %	1 m <sup>3</sup>	24	
<b>Filtre Ionpure IPI</b>	Aspergillus niger	Champignons	JIS Z 2911:2018	2022FM07084R01	Anti-mildiou grade 0 (1)	1 m <sup>3</sup>		
<b>Filtre Ionpure IPI</b>	Penicillium pinophilum	Champignons	JIS Z 2911:2018	2022FM07084R01	Anti-mildiou grade 0 (1)	1 m <sup>3</sup>		
<b>Filtre Ionpure IPI</b>	Trichoderma viridé	Champignons	JIS Z 2911:2018	2022FM07084R01	Anti-mildiou grade 0 (1)	1 m <sup>3</sup>		
<b>Filtre Ionpure IPI</b>	Chaetomium globosum	Champignons	JIS Z 2911:2018	2022FM07084R01	Anti-mildiou grade 0 (1)	1 m <sup>3</sup>		
<b>Filtre Ionpure IPI</b>	Paecilomyces variotiv	Moisissures	JIS Z 2911:2018	2022FM07084R01	Anti-mildiou grade 0 (1)	1 m <sup>3</sup>		
<b>Filtre Ionpure IPI</b>	Virus de la bronchite infectieuse	Virus	ISO 18184:2014(E)	2020FM26047R01	99,99 %	1 m <sup>3</sup>	2	
<b>Filtre Ionpure IPI</b>	SARS-CoV-2	Virus	JIS L 1922	21KB-080395-2(1/5)	99,92 %		8	2,2 x 10 <sup>7</sup> PFU
<b>Filtre Ionpure IPI</b>	H1N1	Virus	ISO 18184:2014(E)	2020FM2434R01	99,94 %	1 m <sup>3</sup>	2	2,2 x 10 <sup>7</sup> PFU

1) Anti-moisissures grade 0 : aucune croissance fongique n'a été observée visuellement et au microscope.



Pilotage à distance  
Contrôle vocal via Google Assistant  
et Amazon Alexa

# FCAG-B

## Cassette Round Flow à 8 voies de soufflage

Puissance 3,5 kW à 6 kW



www.energieclim.com



En savoir plus sur les CEE, voir p. 31

### Un design unique

Le soufflage à 360° grâce aux 8 voies de soufflage, assure l'homogénéité des températures dans la zone traitée.

### Des options intelligentes

Le kit double sonde permet le décalage de consigne en cas d'absence et d'éviter le soufflage de l'air sur les occupants.

Façades et plafonds toujours propres et économies d'énergie substantielles, (soit de 30 % à 50 % sur les sites testés) grâce au kit de nettoyage automatique.

### Pilotage intuitif

#### Choix du mode de pilotage

Contrôle aisé et possible par télécommande filaire, à infrarouge ou via l'interface Onecta depuis un smartphone. Pratique et programmable 7j/7 et 24h/24.

### Télécommandes filaires Madoka BRC1H52W/S/K



- > Design élégant et contemporain
- > Interface équipée de « l'œil bleu » Daikin
- > Modèle disponible en trois couleurs (blanc, gris, noir).



# RZAG-A - RXM-R(9)

BLUEEVOLUTION

R-32

**SkyAir** A-series

## Une durabilité optimale

Équivalent de CO<sub>2</sub> réduit grâce à l'utilisation du réfrigérant R-32

- > Potentiel de Réchauffement Planétaire (PRP) réduit de 68 % par rapport au réfrigérant R-410A
- > Réfrigérant monocomposant, facilement réutilisable et recyclable
- > Durabilité optimale sur l'intégralité du cycle de vie grâce à une efficacité saisonnière en conditions réelles de fonctionnement, inégalée sur le marché.

### Alpha-series

- > Solution de pointe pour les **applications commerciales**
- > Variation de la température de réfrigérant (VRT®)
- > Technologie de **remplacement (R-410A vers R-32)**
- > Plage de fonctionnement jusqu'à **-20 °C chaud / froid**
- > Solution privilégiée pour les **locaux serveurs**
- > Longueur de tubes **jusqu'à 50 m**



RZAG-A

3,5 kW - 6 kW

50 m **A++**

Éligible CEE\*

### Groupe RXM-R(9)

- > Solution idéale pour le **résidentiel**
- > Groupes extérieurs ultra compacts pour une **installation facilitée**
- > Plage de fonctionnement jusqu'à **-10 °C en froid et -15 °C en chaud**
- > Facilité d'installation du groupe extérieur : toit, terrasse ou au mur
- > Exclusivement proposé en **application Monosplit**
- > Longueur de tubes **jusqu'à 30 m**



RXM-R(9)

3,4 kW - 5,7 kW

30 m **A++**

Éligible CEE\*

\* En savoir + page 31



# Cassette Round Flow à 8 voies de soufflage FCAG-B

RZAG-A • R-32 **SkyAir** Alpha-series

www.energieclim.com

Pour accéder à plus  
d'informations techniques  
<https://lead.me/FCAG-B>  
<https://lead.me/RZAG-A>



## Informations techniques

Unité intérieure	FCAG35B	FCAG50B	FCAG60B
Groupe extérieur Sky Air	RZAG35A	RZAG50A	RZAG60A
Indice puissance frigorifique	3,5 kW	5 kW	6 kW

## Caractéristiques de l'ensemble en mode FROID

Performances				
Puissance restituée à +35°C (min. / nom. / max.)	kW	1,60 / 3,50 / 4,50	1,70 / 5 / 6	1,70 / 6 / 6,50
Puissance absorbée à +35°C (nominale)	kW	0,80	1,28	1,76
EER*		4,40	3,90	3,40
Plage de fonctionnement	°CBS	-20~52	-20~52	-20~52
Performances saisonnières				
Label saisonnier		A++	A++	A++
SEER / Éligible CEE BAT-TH-158		7,30 / ✓	6,80 / ✓	6,60 / ✓
Pdesign	kW	3,50	5,00	6,00
Consommation énergétique annuelle	kWh	168	257	318

## Caractéristiques de l'ensemble en mode CHAUD

Performances				
Puissance restituée à +7°C (min. / nom. / max.)	kW	1,40 / 4 / 5	1,70 / 5,80 / 6	1,70 / 7 / 7,50
Puissance restituée à -5°C (nominale)	kW	2,56	3,71	4,47
Puissance restituée à -10°C (nominale)	kW	2,17	3,15	3,80
Puissance absorbée à +7°C (nominale)	kW	0,93	1,56	2,06
COP*		4,30	3,72	3,40
Plage de fonctionnement	°CBH	-21~18	-21~18	-21~18
Performances saisonnières				
Label saisonnier		A+	A+	A+
SCOP / Éligible CEE BAT-TH-158		4,30 / ✓	4,30 / ✓	4,25 / ✓
Pdesign	kW	3,30	4,30	4,60
Consommation énergétique annuelle	kWh	1074	1398	1515

## Unité intérieure

Caractéristiques générales				
Dimensions de l'unité - HxLxP	mm	204x840x840	204x840x840	204x840x840
Dimensions façade BYCQ140E (grille) - HxLxP	mm	65x950x950	65x950x950	65x950x950
Poids de l'unité + façade standard	kg	19 + 5,5	21 + 5,5	21 + 5,5
Débit d'air Froid (PV / MV / GV)	m³/h	528 / 636 / 774	364 / 708 / 876	576 / 732 / 894
Débit d'air Chaud (PV / MV / GV)	m³/h	564 / 696 / 846	364 / 708 / 876	576 / 732 / 895
Acoustique				
Pression sonore Froid (PV / MV / GV)	dB(A)	27 / 29 / 31	27 / 29 / 31	28 / 31 / 33
Pression sonore Chaud (PV / MV / GV)	dB(A)	27 / 29 / 31	27 / 29 / 31	28 / 31 / 33
Puissance sonore Froid (GV)	dB(A)	49	49	51

## Groupe extérieur

Caractéristiques générales				
Dimensions (capot et grilles inclus) - HxLxP	mm	734x954x401	734x954x401	734x954x401
Poids de l'unité	kg	52	52	52
Débit d'air Froid (nominal)	m³/h	3300	3300	3300
Débit d'air Chaud (nominal)	m³/h	3300	3300	3300
Acoustique				
Pression sonore Froid / Chaud (nominale)	dB(A)	48 / 48	49 / 49	50 / 50
Puissance sonore Froid / Chaud (nominale)	dB(A)	62 / 62	63 / 63	64 / 64

## Caractéristiques frigorifiques

Réfrigérant / PRP		R-32/675	R-32/675	R-32/675
Charge / Eq. CO <sub>2</sub>	kg/T	1,55 / 1,05	1,55 / 1,05	1,55 / 1,05
Préchargé d'usine jusqu'à	m	30	30	30
Longueur de tuyauterie max (UE > UI)	m	50	50	50
Dénivelé max (UE > UI)	m	30	30	30
Diamètre tube liquide / gaz	"	1/4 / 3/8	1/4 / 1/2	1/4 / 1/2

## Caractéristiques électriques

Phase / Fréquence / Tension	Ph/Hz/V	1~/50/220-240	1~/50/220-240	1~/50/220-240
Calibre disjoncteur	A	16	16	20

## Tarifs

Unité intérieure	FCAG35B	FCAG50B	FCAG60B
Groupe extérieur	RZAG35A	RZAG50A	RZAG60A
Prix € HT unité intérieure + éco-participation	1 987	2 071	2 090
Prix € HT façade standard blanche BYCQ140E**	287	287	287
Prix € HT télécommande filaire blanche BRC1H52W	243	243	243
Prix € HT groupe extérieur + éco-participation	2 015	2 388	3 023
Prix € HT de l'ensemble + éco-participation	6,67	6,67	6,67
Prix € HT de l'ensemble + éco-participation	<b>4 532</b>	<b>4 989</b>	<b>5 643</b>
Prix € HT de l'ensemble + éco-participation	6,67	6,67	6,67
Accessoires (p. 242 à 259)			
Façade (autres références page 160)		Standard Blanc à grille BYCQ140EW - <b>332 € HT</b>	
Télécommande filaire		Télécommande filaire Madoka blanche / argent / noire BRC1H52W/S/K - <b>243 € HT</b>	
Télécommande IR		Télécommande infrarouge BRC7FA532F pour façade Standard grille Blanc BYCQ140EW - <b>284 € HT</b>	
Carte de pilotage à distance Onecta		La télécommande filaire BRC1H52W/S/K devra être également installée pour activer l'option de pilotage à distance / BRP069C82 - <b>226 € HT</b>	

9 zac de soriach 34970 lattes6/18

# Cassette Round Flow à 8 voies de soufflage FCAG-B RXM-R(9) • R-32

www.energieclim.com

Pour accéder à plus  
d'informations techniques  
[https://lead.me/FCAG-B\\_1](https://lead.me/FCAG-B_1)  
<https://lead.me/RXM-R9> • <https://lead.me/RXM-R>



## Informations techniques

Unité intérieure	FCAG35B	FCAG50B	FCAG60B
Groupe extérieur	RXM35R9	RXM50R	RXM60R
Indice puissance frigorifique	3,4 kW	5 kW	5,7 kW

## Caractéristiques de l'ensemble en mode FROID

Performances				
Puissance restituée à +35°C (min. / nom. / max.)	kW	- / 3,40 / -	- / 5 / -	- / 5,70 / -
Puissance absorbée à +35°C (nominale)	kW	0,94	1,39	1,72
EER*		3,72	3,58	3,31
Plage de fonctionnement	°CBS	-10~46	-10~46	-10~46
Performances saisonnières				
Label saisonnier		A++	A++	A++
SEER / Éligible CEE BAT-TH-158		6,35 / ✓	6,54 / ✓	6,40 / ✓
Pdesign	kW	3,50	5,00	5,70
Consommation énergétique annuelle	kWh	193	268	312

## Caractéristiques de l'ensemble en mode CHAUD

Performances				
Puissance restituée à +7°C (nominale)	kW	4,20	5,80	7
Puissance restituée à -5°C (nominale)	kW	2,62	3,62	4,55
Puissance restituée à -10°C (nominale)	kW	2,23	3,07	3,87
Puissance absorbée à +7°C (nominale)	kW	1,11	1,62	2,07
COP*		3,77	3,70	3,38
Plage de fonctionnement	°CBH	-15~18	-15~18	-15~18
Performances saisonnières				
Label saisonnier		A++	A+	A+
SCOP / Éligible CEE BAT-TH-158		4,90 / ✓	4,30 / ✓	4,20 / ✓
Pdesign	kW	3,32	4,36	4,71
Consommation énergétique annuelle	kWh	949	1 418	1 569

## Unité intérieure

Caractéristiques générales				
Dimensions de l'unité - HxLxP	mm	204x840x840	204x840x840	204x840x840
Dimensions façade BYCQ140E (grille) - HxLxP	mm	65x950x950	65x950x950	65x950x950
Poids de l'unité + façade standard	kg	19 + 5,5	21 + 5,5	21 + 5,5
Débit d'air Froid (PV / MV / GV)	m³/h	528 / 636 / 774	364 / 708 / 876	576 / 732 / 894
Débit d'air Chaud (PV / MV / GV)	m³/h	564 / 696 / 846	364 / 708 / 876	576 / 732 / 895
Acoustique				
Pression sonore Froid (PV / MV / GV)	dB(A)	27 / 29 / 31	27 / 29 / 31	28 / 31 / 33
Pression sonore Chaud (PV / MV / GV)	dB(A)	27 / 29 / 31	27 / 29 / 31	28 / 31 / 33
Puissance sonore Froid (GV)	dB(A)	49	49	51

## Groupe extérieur

Caractéristiques générales				
Dimensions (capot et grilles inclus) - HxLxP	mm	552x840x350	734x954x389	734x954x389
Poids de l'unité	kg	32	49	49
Débit d'air Froid (nominal)	m³/h	2 160	2 796	2 796
Débit d'air Chaud (nominal)	m³/h	1 698	2 646	2 646
Acoustique				
Pression sonore Froid / Chaud (nominale)	dB(A)	49 / 49	48 / 49	48 / 49
Puissance sonore Froid / Chaud (nominale)	dB(A)	61 / 61	62 / 62	63 / 63

## Caractéristiques frigorifiques

Réfrigérant / PRP		R-32/675	R-32/675	R-32/675
Charge / Eq. CO <sub>2</sub>	kg/T	0,76 / 0,52	1,15 / 0,78	1,15 / 0,78
Préchargé d'usine jusqu'à	m	10	10	10
Longueur de tuyauterie max (UE > UI)	m	20	30	30
Dénivelé max (UE > UI)	m	15	20	20
Diamètre tube liquide / gaz	"	1/4 / 3/8	1/4 / 1/2	1/4 / 1/2

## Caractéristiques électriques

Phase / Fréquence / Tension	Ph/Hz/V	1~ / 50 / 220-240	1~ / 50 / 220-240	1~ / 50 / 220-240
Calibre disjoncteur	A	16	16	20

## Tarifs

Unité intérieure	FCAG35B	FCAG50B	FCAG60B
Groupe extérieur	RXM35R9	RXM50R	RXM60R
Prix € HT unité intérieure + éco-participation	1 987	2 071	2 090
Prix € HT façade standard blanche BYCQ140E**	287	287	287
Prix € HT télécommande filaire blanche BRC1H52W	243	243	243
Prix € HT groupe extérieur + éco-participation	1 462 6,67	2 257 6,67	2 895 6,67
Prix € HT de l'ensemble + éco-participation	<b>3 979</b> 6,67	<b>4 858</b> 6,67	<b>5 515</b> 6,67
Accessoires (p. 242 à 259)			
Façade (autres références page 160)	Standard Blanc à grille BYCQ140EW - <b>332 € HT</b>		
Télécommande filaire	Télécommande filaire Madoka blanche / argent / noire BRC1H52W/S/K - <b>243 € HT</b>		
Télécommande IR	Télécommande infrarouge BRC7FA532F pour façade Standard grille Blanc BYCQ140EW - <b>284 € HT</b>		
Carte de pilotage à distance Onecta	La télécommande filaire BRC1H52W/S/K devra être également installée pour activer l'option de pilotage à distance / BRP069C82 - <b>226 € HT</b>		

9 zac de soriach 34970 lattes6/18

\* EER/COP selon la norme Eurovent - Les informations présentées dans ce catalogue n'ont qu'un caractère documentaire et de vulgarisation. Ces informations doivent donc toujours être vérifiées. Daikin Airconditioning France ne saurait engager sa responsabilité en cas d'erreur ou de mauvaise interprétation.

# FCAG-B et FCAHG-H

## Cassette Round Flow à 8 voies de soufflage

Puissance 6,8 kW à 13,4 kW

Onecta

EN OPTION

Pilotage à distance  
Contrôle vocal via Google Assistant  
et Amazon Alexa



www.energieclim.com



\*En association  
avec les groupes RZAG-N  
En savoir plus sur les CEE, voir p. 31

### Un design unique

Le soufflage à 360° grâce aux 8 voies de soufflage, assure l'homogénéité des températures dans la zone traitée.

### Des options intelligentes

Le kit double sonde permet le décalage de consigne en cas d'absence et d'éviter le soufflage de l'air sur les occupants.

Façades et plafonds toujours propres et économies d'énergie substantielles, (soit de 30 % à 50 % sur les sites testés) grâce au kit de nettoyage automatique.

### Pilotage intuitif

#### Choix du mode de pilotage

Contrôle aisé et possible par télécommande filaire, à infrarouge ou via l'interface Onecta depuis un smartphone. Pratique et programmable 7j/7 et 24h/24.

### Télécommandes filaires Madoka BRC1H52W/S/K



- Design élégant et contemporain
- Interface équipée de « l'œil bleu » Daikin
- Modèle disponible en trois couleurs (blanc, gris, noir).

+ d'informations sur l'ensemble des fonctionnalités en pages 60 à 73 et 159 à 163

9 zac de soriach 34970 lattes6/18

# RZAG-NV/Y1 - RZASG-MV/Y1 ARXM-R - AZAS-MV/Y1

BLUEEVOLUTION

R-32



SkyAir A-series

## Une durabilité optimale

Équivalent de CO<sub>2</sub> réduit grâce à l'utilisation du réfrigérant R-32

- > Potentiel de Réchauffement Planétaire (PRP) réduit de 68 % par rapport au réfrigérant R-410A
- > Réfrigérant monocomposant, facilement réutilisable et recyclable
- > Durabilité optimale sur l'intégralité du cycle de vie grâce à une efficacité saisonnière en conditions réelles de fonctionnement, inégalée sur le marché.

### Alpha-series

- > Solution de pointe pour les **applications commerciales**
- > Variation de la Température de Réfrigérant (VRT®)
- > Technologie de **remplacement (R-410A vers R-32)**
- > Plage de fonctionnement jusqu'à **-20 °C chaud / froid**
- > Solution privilégiée pour les **locaux serveurs**
- > Longueur de tubes **jusqu'à 85 m**



RZAG-NV/Y1

6,8 kW - 13,4 kW

85 m A++

TWIN

Éligible CEE\*

\* En savoir + page 31

### Advance-series

- > Technologie et confort combinés pour les **applications commerciales**
- > Groupes extérieurs ultra compacts pour une **installation facilitée**
- > Technologie de **remplacement (R-410A vers R-32)**
- > Plage de fonctionnement jusqu'à **-15 °C (RZASG-M) chaud / froid**
- > Solution privilégiée pour les **locaux serveurs**
- > Longueur de tubes **jusqu'à 50 m**



RZASG-MV/Y1

6,8 kW - 13,4 kW

50 m A++

TWIN

### Active-series

- > Solution idéale pour les **petits magasins**
- > Groupes extérieurs ultra compacts **installation facilitée**
- > Technologie de **remplacement**
- > Exclusivement proposé en **application Monosplit**
- > Longueur de tubes **jusqu'à 30 m**



ARXM-R

6,8 kW

30 m A+



AZAS-MV/Y1

9,5 kW - 13,4 kW

30 m A

# Cassette Round Flow 8 voies de soufflage FCAG-B

RZAG-NV1/NY1 • R-32 **SkyAir** Alpha-series

www.energieclim.com

Pour accéder à plus d'informations techniques  
[https://lead.me/FCAG-B\\_2](https://lead.me/FCAG-B_2)  
<https://lead.me/RZAG-NV1> • <https://lead.me/RZAG-NY1>



## Informations techniques

Unité intérieure	FCAG71B		FCAG100B		FCAG125B		FCAG140B	
Groupe extérieur Sky Air	RZAG71NV1	RZAG71NY1	RZAG100NV1	RZAG100NY1	RZAG125NV1	RZAG125NY1	RZAG140NV1	RZAG140NY1
Indice puissance frigorifique	6,8 kW		9,5 kW		12,1 kW		13,4 kW	

## Caractéristiques de l'ensemble en mode FROID

Performances					
Puissance restituée à +35°C (min./nom./max.)	kW	3,20 / 6,80 / 8	5 / 9,50 / 11,20	5,70 / 12,10 / 14	6,20 / 13,40 / 15,60
Puissance absorbée à +35°C (nominale)	kW	1,93	2,64	3,64	4,29
EER*		3,54	3,59	3,32	3,12
Plage de fonctionnement	°CBS	-20~52	-20~52	-20~52	-20~52
Performances saisonnières					
Label saisonnier		A++	A++	-	-
SEER / η <sub>s,c</sub> / Éligible CEE BAT-TH-158		6,83 / ✓	7,14 / ✓	7,15 / 283 % / ✓	6,80 / 269 % / ✓
Pdesign	kW	6,80	9,50	12,10	13,40
Consommation énergétique annuelle	kWh	347	466	1016	1182

## Caractéristiques de l'ensemble en mode CHAUD

Performances					
Puissance restituée à +7°C (min./nom./max.)	kW	3,50 / 7,50 / 9	5,10 / 10,80 / 12,80	6,00 / 13,50 / 16,20	6,20 / 15,50 / 18
Puissance restituée à -5°C (maximale)	kW	7,53	10,00	12,90	13,50
Puissance restituée à -10°C (maximale)	kW	7,07	9,43	12,00	12,70
Puissance absorbée à +7°C (nominale)	kW	2,19	3,01	3,82	4,54
COP*		3,72	3,59	3,53	3,41
Plage de fonctionnement	°CBH	-20~18	-20~18	-20~18	-20~18
Performances saisonnières					
Label saisonnier		A+	A++	-	-
SCOP / η <sub>s,c</sub> / Éligible CEE BAT-TH-158		4,22 / ✓	4,53 / ✓	4,34 / 171 % / ✓	4,34 / 171 % / ✓
Pdesign	kW	4,70	7,80	9,50	9,50
Consommation énergétique annuelle	kWh	1560	2413	3071	2071

## Unité intérieure

Caractéristiques générales					
Dimensions de l'unité - HxLxP	mm	204 x 840 x 840	246 x 840 x 840	246 x 840 x 840	246 x 840 x 840
Dimensions façade BYCQ140E (grille) - HxLxP	mm	65 x 950 x 950	65 x 950 x 950	65 x 950 x 950	65 x 950 x 950
Poids de l'unité + façade standard BYFQ60B3W1	kg	21 + 5,5	24 + 5,5	24 + 5,5	24 + 5,5
Débit d'air Froid (PV / MV / GV)	m³/h	648 / 780 / 906	780 / 1068 / 1362	786 / 1224 / 1632	786 / 1224 / 1632
Débit d'air Chaud (PV / MV / GV)	m³/h	648 / 774 / 906	792 / 1086 / 1380	780 / 1212 / 1620	780 / 1212 / 1620
Acoustique					
Pression sonore Froid (PV / MV / GV)	dB(A)	28 / 31 / 35	29 / 33 / 37	29 / 35 / 41	29 / 35 / 41
Pression sonore Chaud (PV / MV / GV)	dB(A)	28 / 31 / 33	29 / 33 / 37	29 / 35 / 41	29 / 35 / 41
Puissance sonore Froid (GV)	dB(A)	51	54	58	58

## Groupe extérieur

Caractéristiques générales					
Dimensions (capot et grilles inclus) - HxLxP	mm	870 x 1100 x 490	870 x 1100 x 490	870 x 1100 x 490	870 x 1100 x 490
Poids de l'unité	kg	81	85	95	95
Débit d'air Froid (GV)	m³/h	4080	4020	4800	5220
Débit d'air Chaud (GV)	m³/h	4500	4920	4800	5220
Acoustique					
Pression sonore Froid / Chaud (GV)	dB(A)	46 / 48	47 / 50	49 / 52	50 / 52
Puissance sonore Froid / Chaud (GV)	dB(A)	64 / -	66 / -	69 / 68	70 / 71
Mode réduit de nuit (N1/N2/N3)		44 / 42 / 40	45 / 43 / 41	47 / 45 / 43	48 / 46 / 44
Niveau pression sonore Froid/Chaud avec caisson EKLNI40A		37 / 39	38 / 42	43 / 46	43 / 45

## Caractéristiques frigorifiques

		R-32/675	R-32/675	R-32/675	R-32/675
Réfrigérant / PRP		R-32/675	R-32/675	R-32/675	R-32/675
Charge / Eq. CO <sub>2</sub>	kg/T	3,20 / 2,16	3,20 / 2,16	3,70 / 2,50	3,70 / 2,50
Préchargé d'usine jusqu'à	m	40	40	40	40
Longueur de tuyauterie max (UE > UI)	m	55	85	85	85
Dénivelé max (UE > UI)	m	30	30	30	30
Diamètre tube liquide / gaz	"	3/8 / 5/8	3/8 / 5/8	3/8 / 5/8	3/8 / 5/8

## Caractéristiques électriques

Phase / Fréquence / Tension	Ph/Hz/V	1~/50/220-240	3~/50/380-415	1~/50/220-240	3~/50/380-415	1~/50/220-240	3~/50/380-415	1~/50/220-240	3~/50/380-415
Calibre disjoncteur	A	20	16	32	16	32	16	32	16

## Tarifs

Unité intérieure	FCAG71B	FCAG71B	FCAG100B	FCAG100B	FCAG125B	FCAG125B	FCAG140B	FCAG140B
Groupe extérieur	RZAG71NV1	RZAG71NY1	RZAG100NV1	RZAG100NY1	RZAG125NV1	RZAG125NY1	RZAG140NV1	RZAG140NY1
Prix € HT unité intérieure + éco-participation	2490	2490	2947	2947	3142	3142	3400	3400
Prix € HT façade standard blanche BYCQ140E**	287	287	287	287	287	287	287	287
Prix € HT télécommande filaire blanche BRC1H52W	243	243	243	243	243	243	243	243
Prix € HT groupe extérieur + éco-participation	3421	3527	4926	5166	5423	5680	5917	6216
Prix € HT de l'ensemble + éco-participation	<b>6441</b>	<b>6547</b>	<b>8403</b>	<b>8643</b>	<b>9095</b>	<b>9352</b>	<b>9847</b>	<b>10146</b>
Accessoires (p. 242 à 259)								
Façade (autres références page 160)		Standard Blanc à grille BYCQ140EW - <b>332 € HT</b>						
Télécommande filaire		Télécommande filaire Madoka blanche / argent / noire BRC1H52W/S/K - <b>243 € HT</b>						
Télécommande IR		Télécommande infrarouge BRC7FA532F pour façade Standard grille Blanc BYCQ140EW - <b>284 € HT</b>						
Carte de pilotage à distance Onecta		La télécommande filaire BRC1H52W/S/K devra être également installée pour activer l'option de pilotage à distance / BRP069C82 - <b>226 € HT</b>						
Caisson bas niveaux sonores		Compatible avec les groupes Alpha Série N - EKLNI40A - <b>4985 € HT</b>						

9 zac de soriach 34970 lattes6/18

# Cassette Round Flow 8 voies de soufflage FCAG-B

RZASG-MV1/MY1 • R-32 **SkyAir** Advance-series

www.energieclim.com  
 Pour accéder à plus d'informations techniques  
[https://lead.me/FCAG-B\\_3](https://lead.me/FCAG-B_3)  
<https://lead.me/RZASG-MV1> • <https://lead.me/RZASG-MY1>



## Informations techniques

Unité intérieure	FCAG71B	FCAG100B		FCAG125B		FCAG140B	
Groupe extérieur Sky Air	RZASG71MV1	RZASG100MV1	RZASG100MY1	RZASG125MV1	RZASG125MY1	RZASG140MV1	RZASG140MY1
Indice puissance frigorifique	6,8 kW	9,5 kW		12,1 kW		13,4 kW	

## Caractéristiques de l'ensemble en mode FROID

Performances					
Puissance restituée à +35°C (min. / nom. / max.)	kW	3,20 / 6,80 / 8	5 / 9,50 / 11,20	5,70 / 12,10 / 14	6,20 / 13,40 / 15,40
Puissance absorbée à +35°C (nominale)	kW	2,16	2,91	4,96	4,87
EER*		3,14	3,26	2,44	2,75
Plage de fonctionnement	°CBS	-15~46	-15~46	-15~46	-15~46
Performances saisonnières					
Label saisonnier		A++	A++	-	-
SEER / η <sub>s,c</sub>		6,47	6,55	5,76 / 227 %	6,53 / 258 %
P <sub>design</sub>	kW	6,80	9,50	12,10	13,40
Consommation énergétique annuelle	kWh	368	507	1 261	1 231

## Caractéristiques de l'ensemble en mode CHAUD

Performances					
Puissance restituée à +7°C (min. / nom. / max.)	kW	3,50 / 7,50 / 9	5,10 / 10,80 / 12,80	6 / 13,50 / 16	6,20 / 15,50 / 18
Puissance restituée à -5°C (maximale)	kW	6,20	10,00	12,50	13,50
Puissance restituée à -10°C (maximale)	kW	5,67	9,43	11,80	12,70
Puissance absorbée à +7°C (nominale)	kW	2,05	2,40	3,15	4,16
COP*		3,74	4,50	4,28	3,73
Plage de fonctionnement	°CBH	-15~15,5	-15~15,5	-15~15,5	-15~15,5
Performances saisonnières					
Label saisonnier		A	A+	-	-
SCOP / η <sub>s,c</sub>		4,00	4,17	4,05 / 159 %	4,31 / 169 %
P <sub>design</sub>	kW	4,50	6,00	6,00	7,80
Consommation énergétique annuelle	kWh	1 575	2 016	2 074	2 534

## Unité intérieure

Caractéristiques générales					
Dimensions de l'unité - HxLxP	mm	204x840x840	246x840x840	246x840x840	246x840x840
Dimensions façade BYCQ140E (grille) - HxLxP	mm	65x950x950	65x950x950	65x950x950	65x950x950
Poids de l'unité + façade standard	kg	21 + 5,5	24 + 5,5	24 + 5,5	24 + 5,5
Débit d'air Froid (PV / MV / GV)	m <sup>3</sup> /h	648/780/906	780/1068/1362	786/1224/1632	786/1224/1632
Débit d'air Chaud (PV / MV / GV)	m <sup>3</sup> /h	648/774/906	792/1095/1380	780/1212/1620	780/1212/1620
Acoustique					
Pression sonore Froid (PV / MV / GV)	dB(A)	28/31/35	29/33/37	29/35/41	29/35/41
Pression sonore Chaud (PV / MV / GV)	dB(A)	28/31/33	29/33/37	29/35/41	29/35/41
Puissance sonore Froid (GV)	dB(A)	51	54	58	58

## Groupe extérieur

Caractéristiques générales					
Dimensions (capot et grilles inclus) - HxLxP	mm	770 x 900 x 350	990 x 940 x 350	990 x 940 x 350	990 x 940 x 350
Poids de l'unité	kg	60	70	70	78
Débit d'air Froid (GV)	m <sup>3</sup> /h	3300	4140	4260	4560
Débit d'air Chaud (GV)	m <sup>3</sup> /h	3000	4920	4920	4920
Acoustique					
Pression sonore Froid / Chaud (GV)	dB(A)	46 / 47	53 / 57	53 / 57	54 / 57
Puissance sonore Froid / Chaud (nominale)	dB(A)	65 / -	70 / -	71 / 71	73 / 73
Mode réduit de nuit		42	44	44	44

## Caractéristiques frigorifiques

Réfrigérant / PRP		R-32/675	R-32/675	R-32/675	R-32/675
Charge / Eq. CO <sub>2</sub>	kg / T	2,45 / 1,65	2,60 / 1,76	2,60 / 1,76	2,90 / 1,96
Préchargé d'usine jusqu'à	m	30	30	30	30
Longueur de tuyauterie max (UE > UI)	m	50	50	50	50
Dénivelé max (UE > UI)	m	30	30	30	30
Diamètre tube liquide / gaz	"	3/8 / 5/8	3/8 / 5/8	3/8 / 5/8	3/8 / 5/8

## Caractéristiques électriques

Phase / Fréquence / Tension	Ph/Hz/V	1~/50/220-240	1~/50/220-240	3~/50/380-415	1~/50/220-240	3~/50/380-415	1~/50/220-240	3~/50/380-415
Calibre disjoncteur	A	20	25	16	32	16	32	16

## Tarifs

Unité intérieure	FCAG71B	FCAG100B	FCAG100B	FCAG125B	FCAG125B	FCAG140B	FCAG140B
Groupe extérieur	RZASG71MV1	RZASG100MV1	RZASG100MY1	RZASG125MV1	RZASG125MY1	RZASG140MV1	RZASG140MY1
Prix € HT unité intérieure + éco-participation	2490	2947	2947	3142	3142	3400	3400
Prix € HT façade standard blanche BYCQ140E**	287	287	287	287	287	287	287
Prix € HT télécommande filaire blanche BRC1H52W	243	243	243	243	243	243	243
Prix € HT groupe extérieur + éco-participation	2744 6,67	3829 6,67	3948 6,67	4168 6,67	4291 6,67	4744 6,67	4887 6,67
Prix € HT de l'ensemble + éco-participation	<b>5764</b> 6,67	<b>7306</b> 6,67	<b>7425</b> 6,67	<b>7840</b> 6,67	<b>7963</b> 6,67	<b>8674</b> 6,67	<b>8817</b> 6,67
Accessoires (p. 242 à 259)							
Façade (autres références page 160)		Standard Blanc à grille BYCQ140EW - <b>332 € HT</b>					
Télécommande filaire		Télécommande filaire Madoka blanche / argent / noire BRC1H52W/S/K - <b>243 € HT</b>					
Télécommande IR		Télécommande infrarouge BRC7FA532F pour façade Standard grille Blanc BYCQ140EW - <b>284 € HT</b>					
Carte de pilotage à distance Onecta		La télécommande filaire BRC1H52W/S/K devra être également installée pour activer l'option de pilotage à distance / BRP069C82 - <b>226 € HT</b>					

9 zac de soriech 34970 lattes6/18

\* EER/COP selon la norme Eurovent - Les informations présentées dans ce catalogue n'ont qu'un caractère documentaire et de vulgarisation. Ces informations doivent donc toujours être vérifiées. Daikin Airconditioning France ne saurait engager sa responsabilité en cas d'erreur ou de mauvaise interprétation.

# Cassette Round Flow 8 voies de soufflage FCAG-B

ARXM-R / AZAS-MV1-MY1 • R-32 SkyAir Active-series

Pour accéder à plus d'informations techniques  
[https://lead.me/FCAG-B\\_4](https://lead.me/FCAG-B_4) • <https://lead.me/ARXM-R>  
<https://lead.me/AZASMV1> • <https://lead.me/AZASMY1>



## Informations techniques

Unité intérieure	FCAG71B	FCAG100B		FCAG125B		FCAG140B	
Groupe extérieur Sky Air	ARXM71R	AZAS100MV1	AZAS100MY1	AZAS125MV1	AZAS125MY1	AZAS140MV1	AZAS140MY1
Indice puissance frigorifique	6,8 kW	9,5 kW		12,1 kW		13,4 kW	

## Caractéristiques de l'ensemble en mode FROID

Performances					
Puissance restituée à +35°C (min. / nom. / max.)	kW	- / 6,80 / 7,05	5 / 9,50 / 11,20	5,70 / 12,10 / 14	6,20 / 13,40 / 15,40
Puissance absorbée à +35°C (nominale)	kW	2,17	2,91	5,28	5,09
EER*		3,14	3,26	2,29	2,63
Plage de fonctionnement	°CBS	-10~46	-5~46	-5~46	-5~46
Performances saisonnières					
Label saisonnier		A+	A+	-	-
SEER / η <sub>s,c</sub>		5,87	5,67	5,40 / 213 %	6,00 / 237 %
Pdesign	kW	6,80	9,50	12,10	13
Consommation énergétique annuelle	kWh	405	586	1 345	1 300

## Caractéristiques de l'ensemble en mode CHAUD

Performances					
Puissance restituée à +7°C (min. / nom. / max.)	kW	- / 7,50 / -	5,10 / 10,80 / 12,80	6 / 13,50 / 16	6,20 / 15,50 / 16
Puissance restituée à -5°C (maximale)	kW	4,64	10,00	12,50	13,50
Puissance restituée à -10°C (maximale)	kW	4,80	9,43	11,80	12,80
Puissance absorbée à +7°C (nominale)	kW	2,22	2,40	3,15	4,15
COP*		3,38	4,50	4,28	3,73
Plage de fonctionnement	°CBH	-15~18	-15~15,5	-15~15,5	-15~15,5
Performances saisonnières					
Label saisonnier		A+	A	-	-
SCOP / η <sub>s,c</sub>		4,00	3,85	3,80 / 149 %	4,31 / 169 %
Pdesign	kW	4,50	6,00	6,00	7,80
Consommation énergétique annuelle	kWh	1 575	2 182	2 211	2 534

## Unité intérieure

Caractéristiques générales					
Dimensions de l'unité - HxLxP	mm	204x840x840	246x840x840	246x840x840	246x840x840
Dimensions façade BYCQ140E (grille) - HxLxP	mm	65x950x950	65x950x950	65x950x950	65x950x950
Poids de l'unité + façade standard	kg	21 + 5,5	24 + 5,5	24 + 5,5	24 + 5,5
Débit d'air Froid (PV / MV / GV)	m <sup>3</sup> /h	648/780/906	780/1068/1362	786/1224/1632	786/1224/1632
Débit d'air Chaud (PV / MV / GV)	m <sup>3</sup> /h	648/774/906	792/1095/1380	780/1212/1620	780/1212/1620
Acoustique					
Pression sonore Froid (PV / MV / GV)	dB(A)	28/31/35	29/33/37	29/35/41	29/35/41
Pression sonore Chaud (PV / MV / GV)	dB(A)	28/31/33	29/33/37	29/35/41	29/35/41
Puissance sonore Froid (GV)	dB(A)	51	54	58	58

## Groupe extérieur

Caractéristiques générales					
Dimensions (capot et grilles inclus) - HxLxP	mm	734x954x375	990x940x352	990x940x352	990x940x352
Poids de l'unité	kg	49	70	70	78 / 77
Débit d'air Froid (nominal)	m <sup>3</sup> /h	2795	4140	4260	4560
Débit d'air Chaud (nominal)	m <sup>3</sup> /h	2646	4920	4920	4920
Acoustique					
Pression sonore Froid / Chaud (nominale)	dB(A)	52 / 52	53 / 57	53 / 57	54 / 57
Puissance sonore Froid / Chaud (nominale)	dB(A)	-/65	70 / -	71 / -	73 / -

## Caractéristiques frigorifiques

		R-32/675	R-32/675	R-32/675	R-32/675
Réfrigérant / PRP		R-32/675	R-32/675	R-32/675	R-32/675
Charge / Eq. CO <sub>2</sub>	kg/T	1,15 / 0,78	2,60 / 1,76	2,60 / 1,76	2,90 / 1,96
Préchargé d'usine jusqu'à	m	10	30	30	30
Longueur de tuyauterie max (UE > UI)	m	30	30	30	30
Dénivelé max (UE > UI)	m	20	30	30	30
Diamètre tube liquide	"	3/8	3/8	3/8	3/8
Diamètre tube gaz	"	5/8	5/8	5/8	5/8

## Caractéristiques électriques

Phase / Fréquence / Tension	Ph/Hz/V	1~/50/220-240	1~/50/220-240	3~/50/380-415	1~/50/220-240	3~/50/380-415	1~/50/220-240	3~/50/380-415
Calibre disjoncteur	A	16	25	32	32	32	32	32

## Tarifs

Unité intérieure	FCAG71B	FCAG100B	FCAG100B	FCAG125B	FCAG125B	FCAG140B	FCAG140B
Groupe extérieur	ARXM71R	AZAS100MV1	AZAS100MY1	AZAS125MV1	AZAS125MY1	AZAS140MV1	AZAS140MY1
Prix € HT unité intérieure + éco-participation	2490	2947	2947	3142	3142	3400	3400
Prix € HT façade standard blanc BYCQ140E**	287	287	287	287	287	287	287
Prix € HT télécommande câblée BRC1H52W	243	243	243	243	243	243	243
Prix € HT groupe extérieur + éco-participation	1525 6,67	2426 6,67	2584 6,67	2711 6,67	2888 6,67	3438 6,67	3634 6,67
Prix € HT de l'ensemble + éco-participation	<b>4545</b> 6,67	<b>5903</b> 6,67	<b>6061</b> 6,67	<b>6383</b> 6,67	<b>6560</b> 6,67	<b>7368</b> 6,67	<b>7564</b> 6,67
Accessoires (p. 242 à 259)							
Façade (autres références page 160)		Standard Blanc à grille BYCQ140EW - <b>332 € HT</b>					
Télécommande filaire		Télécommande filaire Madoka blanche / argent / noire BRC1H52W/S/K - <b>243 € HT</b>					
Télécommande IR		Télécommande infrarouge BRC7FA532F pour façade Standard grille Blanc BYCQ140EW - <b>284 € HT</b>					
Carte de pilotage à distance Onecta		La télécommande filaire BRC1H52W/S/K devra être également installée pour activer l'option de pilotage à distance / BRP069C82 - <b>226 € HT</b>					

9 zac de soriech 34970 lattes6/18



# Cassette Round Flow à haut rendement FCAHG-H

RZAG-NV1/NY1 • R-32 **SkyAir** Alpha-series

www.energieclim.com

Pour accéder à plus d'informations techniques  
<https://lead.me/FCAHG-H>  
<https://lead.me/RZAG-NV1> • <https://lead.me/RZAG-NY1>



## Informations techniques

Unité intérieure	FCAHG71H		FCAHG100H		FCAHG125H		FCAHG140H	
Groupe extérieur Sky Air	RZAG71NV1	RZAG71NY1	RZAG100NV1	RZAG100NY1	RZAG125NV1	RZAG125NY1	RZAG140NV1	RZAG140NY1
Indice puissance frigorifique	6,8 kW		9,5 kW		12,1 kW		13,4 kW	

## Caractéristiques de l'ensemble en mode FROID

Performances		FCAHG71H	FCAHG100H	FCAHG125H	FCAHG140H
Puissance restituée à +35°C (min. / nom. / max.)	kW	3,20 / 6,80 / 8	5 / 9,50 / 11,20	5,70 / 12,10 / 14	6,20 / 13,40 / 15,60
Puissance absorbée à +35°C (nominale)	kW	1,65	2,24	3,15	3,64
EER*		4,13	4,23	3,84	3,68
Plage de fonctionnement	°CBS	-20~52	-20~52	-20~52	-20~52
Performances saisonnières					
Label saisonnier		A++	A++	-	-
SEER / ηs,c / Éligible CEE BAT-TH-158		7,90 / ✓	7,70 / ✓	8,02 / 318 % / ✓	7,93 / 314 % / ✓
Pdesign	kW	6,80	9,50	12,10	13,40
Consommation énergétique annuelle	kWh	301	432	905	1014

## Caractéristiques de l'ensemble en mode CHAUD

Performances		FCAHG71H	FCAHG100H	FCAHG125H	FCAHG140H
Puissance restituée à +7°C (min. / nom. / max.)	kW	3,50 / 7,50 / 9	5,10 / 10,80 / 12,80	6 / 13,50 / 16,20	6,20 / 15,50 / 18
Puissance restituée à -5°C (maximale)	kW	7,53	10,00	12,90	13,50
Puissance restituée à -10°C (maximale)	kW	7,07	9,43	12,00	12,70
Puissance absorbée à +7°C (nominale)	kW	1,59	2,16	3,08	3,64
COP*		4,70	5,01	4,39	4,26
Plage de fonctionnement	°CBH	-20~18	-20~18	-20~18	-20~18
Performances saisonnières					
Label saisonnier		A++	A++	-	-
SCOP / ηs,c / Éligible CEE BAT-TH-158		4,61 / ✓	4,75 / ✓	4,53 / 178 % / ✓	4,44 / 175 % / ✓
Pdesign	kW	4,70	9,52	9,52	9,52
Consommation énergétique annuelle	kWh	1427	2805	2943	3002

## Unité intérieure

Caractéristiques générales		FCAHG71H	FCAHG100H	FCAHG125H	FCAHG140H
Dimensions de l'unité - H x L x P	mm	246 x 840 x 840	246 x 840 x 840	246 x 840 x 840	246 x 840 x 840
Dimensions façade BYCQ140E (grille) - H x L x P	mm	65 x 950 x 950	65 x 950 x 950	65 x 950 x 950	65 x 950 x 950
Poids de l'unité + façade standard	kg	21 + 5,5	24 + 5,5	24 + 5,5	24 + 5,5
Débit d'air Froid (PV / MV / GV)	m³/h	732 / 1002 / 1272	1140 / 1542 / 1938	1194 / 1602 / 2010	1266 / 1638 / 2010
Débit d'air Chaud (PV / MV / GV)	m³/h	732 / 1002 / 1272	1140 / 1542 / 1938	1194 / 1602 / 2010	1266 / 1638 / 2010
Acoustique					
Pression sonore Froid (PV / MV / GV)	dB(A)	29 / -36	33 / -44	35 / -45	37 / -45
Pression sonore Chaud (PV / MV / GV)	dB(A)	29 / -36	33 / -44	35 / -45	37 / -45
Puissance sonore Froid (nominale)	dB(A)	53	61	61	61

## Groupe extérieur

Caractéristiques générales		FCAHG71H	FCAHG100H	FCAHG125H	FCAHG140H
Dimensions (capot et grilles inclus) - H x L x P	mm	870 x 1100 x 490	870 x 1100 x 490	870 x 1100 x 490	870 x 1100 x 490
Poids de l'unité	kg	81	85	95	95
Débit d'air Froid (GV)	m³/h	4080	4020	4800	5220
Débit d'air Chaud (GV)	m³/h	4500	4920	4800	5220
Acoustique					
Pression sonore Froid / Chaud (GV)	dB(A)	46 / 48	47 / 50	49 / 52	50 / 52
Puissance sonore Froid / Chaud (GV)	dB(A)	64 / -	66 / -	69 / 68	70 / 71
Mode réduit de nuit (N1/N2/N3)		44 / 42 / 40	45 / 43 / 41	47 / 45 / 43	48 / 46 / 44
Niveau pression sonore Froid/Chaud avec caisson EKLN140A (GV)		37 / 39	38 / 42	43 / 46	43 / 45

## Caractéristiques frigorifiques

Régulateur / PRP		FCAHG71H	FCAHG100H	FCAHG125H	FCAHG140H
Charge / Eq. CO <sub>2</sub>	kg / T	3,20 / 2,16	3,20 / 2,16	3,70 / 2,50	3,70 / 2,50
Préchargé d'usine jusqu'à	m	40	40	40	40
Longueur de tuyauterie max (UE > UI)	m	55	85	85	85
Dénivelé max (UE > UI)	m	30	30	30	30
Diamètre tube liquide	"	3/8	3/8	3/8	3/8
Diamètre tube gaz	"	5/8	5/8	5/8	5/8

## Caractéristiques électriques

Phase / Fréquence / Tension		1~/50/220-240	3~/50/380-415	1~/50/220-240	3~/50/380-415	1~/50/220-240	3~/50/380-415	1~/50/220-240	3~/50/380-415
Calibre disjoncteur	A	20	16	32	16	32	16	32	16

## Tarifs

Unité intérieure	FCAHG71H	FCAHG71H	FCAHG100H	FCAHG100H	FCAHG125H	FCAHG125H	FCAHG140H	FCAHG140H
Groupe extérieur	RZAG71NV1	RZAG71NY1	RZAG100NV1	RZAG100NY1	RZAG125NV1	RZAG125NY1	RZAG140NV1	RZAG140NY1
Prix € HT unité intérieure	3023	3023	3561	3561	3816	3816	4139	4139
+ éco-participation	-	-	-	-	-	-	-	-
Prix € HT façade standard blanc BYCQ140E**	287	287	287	287	287	287	287	287
Prix € HT télécommande câblée BRC1H52W	243	243	243	243	243	243	243	243
Prix € HT groupe extérieur	3421	3527	4926	5166	5423	5680	5917	6216
+ éco-participation	6,67	6,67	6,67	6,67	6,67	6,67	6,67	6,67
Prix € HT de l'ensemble	<b>6974</b>	<b>7080</b>	<b>9017</b>	<b>9257</b>	<b>9769</b>	<b>10026</b>	<b>10586</b>	<b>10885</b>
+ éco-participation	6,67	6,67	6,67	6,67	6,67	6,67	6,67	6,67
Accessoires (p. 242 à 259)								
Façade (autres références page 160)	Standard Blanc à grille BYCQ140EW - <b>332 € HT</b>							
Télécommande filaire	Télécommande filaire Madoka blanche / argent / noire BRC1H52W/S/K - <b>243 € HT</b>							
Télécommande IR	Télécommande infrarouge BRC7FA532F pour façade Standard grille Blanc BYCQ140EW - <b>284 € HT</b>							
Carte de pilotage à distance Onecta	La télécommande filaire BRC1H52W/S/K devra être également installée pour activer l'option de pilotage à distance / BRP069C82 - <b>226 € HT</b>							

9 zac de soriach 34970 lattes6/18

\* EER/COP selon la norme Eurovent - Les informations présentées dans ce catalogue n'ont qu'un caractère documentaire et de vulgarisation. Ces informations doivent donc toujours être vérifiées. Daikin Airconditioning France ne saurait engager sa responsabilité en cas d'erreur ou de mauvaise interprétation.



# FUA-A

## Cassette apparente

Puissance 6,8 kW à 12,1 kW

EN OPTION

Pilotage à distance  
Contrôle vocal via Google Assistant  
et Amazon Alexa

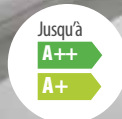

\*En association avec les groupes RZAG-N  
En savoir plus sur les CEE, voir p. 31

### Un design unique

Une conception unique permettant l'installation de l'unité même sans la présence d'un faux plafond.

### Pilotage intuitif

**Choix du mode de pilotage**  
Contrôle aisé et possible par télécommande filaire, à infrarouge ou via l'interface Onecta depuis un smartphone. Pratique et programmable 7j/7 et 24h/24.

### Télécommandes filaires Madoka BRC1H52W/S/K



- > Design élégant et contemporain
- > Interface équipée de « l'œil bleu » Daikin
- > Modèle disponible en trois couleurs (blanc, gris, noir).

+ d'informations sur l'ensemble des fonctionnalités en pages 60 à 73

9 zac de soriech 34970 lattes6/18

# RZAG-NV/Y1 - RZASG-MV/Y1

BLUEEVOLUTION

R-32

**SkyAir** A-series

## Une durabilité optimale

Équivalent de CO<sub>2</sub> réduit grâce à l'utilisation du réfrigérant R-32

- > Potentiel de Réchauffement Planétaire (PRP) réduit de 68 % par rapport au réfrigérant R-410A
- > Réfrigérant monocomposant, facilement réutilisable et recyclable
- > Durabilité optimale sur l'intégralité du cycle de vie grâce à une efficacité saisonnière en conditions réelles de fonctionnement, inégalée sur le marché.

### Alpha-series

- > Solution de pointe pour les **applications commerciales**
- > Variation de la Température de Réfrigérant (VRT®)
- > Technologie de **remplacement (R-410A vers R-32)**
- > Plage de fonctionnement jusqu'à **-20 °C chaud / froid**
- > Solution privilégiée pour les **locaux serveurs**
- > Longueur de tubes **jusqu'à 85 m**



RZAG-NV/Y1

6,8 kW - 12,1 kW

85 m **A++**

TWIN

Éligible CEE\*

\* En savoir + page 31

### Advance-series

- > Technologie et confort combinés pour les **applications commerciales**
- > Groupes extérieurs ultra compacts pour une **installation facilitée**
- > Technologie de **remplacement (R-410A vers R-32)**
- > Plage de fonctionnement jusqu'à **-15 °C (RZASG-M) chaud / froid**
- > Longueur de tubes **jusqu'à 50 m**



RZASG-MV/Y1

6,8 kW - 12,1 kW

50 m **A++**

TWIN



# Cassette apparente FUA-A • RZAG-NV1/NY1 • R-32

www.energieclim.com

SkyAir Alpha-series

Pour accéder à plus  
d'informations techniques  
<https://lead.me/FUA-A>

<https://lead.me/RZAG-NV1> • <https://lead.me/RZAG-NY1>



## Informations techniques

Unité intérieure	FUA71A		FUA100A		FUA125A	
Groupe extérieur Sky Air	RZAG71NV1	RZAG71NY1	RZAG100NV1	RZAG100NY1	RZAG125NV1	RZAG125NY1
Indice puissance frigorifique	6,8 kW		9,5 kW		12,1 kW	

## Caractéristiques de l'ensemble en mode FROID

Performances				
Puissance restituée à +35°C (min. / nom. / max.)	kW	3,20 / 6,80 / 8	5 / 9,50 / 11,20	5,70 / 12,10 / 14
Puissance absorbée à +35°C (nominale)	kW	1,78	2,66	4,01
EER*		3,83	3,57	3,02
Plage de fonctionnement	°CBS	-20~52	-20~52	-20~52
Performances saisonnières				
Label saisonnier		A++	A++	-
SEER / η <sub>s,c</sub> / Éligible CEE BAT-TH-158		7,02 / ✓	6,42 / ✓	6,39 / 253 % / ✓
Pdesign	kW	6,80	9,50	12,10
Consommation énergétique annuelle	kWh	339	518	1136

## Caractéristiques de l'ensemble en mode CHAUD

Performances				
Puissance restituée à +7°C (min. / nom. / max.)	kW	3,50 / 7,50 / 9	5,10 / 10,80 / 12,80	6 / 13,50 / 16,20
Puissance restituée à -5°C (maximale)	kW	7,53	10,00	12,90
Puissance restituée à -10°C (maximale)	kW	7,07	9,43	12,00
Puissance absorbée à +7°C (nominale)	kW	1,73	2,68	3,41
COP*		4,33	4,03	3,97
Plage de fonctionnement	°CBH	-20~18	-20~18	-20~18
Performances saisonnières				
Label saisonnier		A+	A+	-
SCOP / η <sub>s,c</sub> / Éligible CEE BAT-TH-158		4,20 / ✓	4,50 / ✓	4,26 / 167 % / ✓
Pdesign	kW	4,70	7,80	9,52
Consommation énergétique annuelle	kWh	1567	2427	3129

## Unité intérieure

Caractéristiques générales				
Couleur		Blanc	Blanc	Blanc
Dimensions de l'unité - H x L x P	mm	198 x 950 x 950	198 x 950 x 950	198 x 950 x 950
Poids de l'unité	kg	25	26	26
Débit d'air Froid (PV / MV / GV)	m³/h	960 / 1170 / 1380	1200 / 1530 / 1860	1230 / 1590 / 1950
Débit d'air Chaud (PV / MV / GV)	m³/h	960 / 1170 / 1380	1200 / 1530 / 1860	1230 / 1590 / 1950
Acoustique				
Pression sonore Froid (PV / MV / GV)	dB(A)	35 / 38 / 41	39 / 42 / 46	40 / 43 / 47
Pression sonore Chaud (PV / MV / GV)	dB(A)	35 / 38 / 41	39 / 42 / 46	40 / 43 / 47
Puissance sonore Froid (GV)	dB(A)	56	60	61

## Groupe extérieur

Caractéristiques générales				
Dimensions (capot et grilles inclus) - H x L x P	mm	870 x 1100 x 490	870 x 1100 x 490	870 x 1100 x 490
Poids de l'unité	kg	81	85	95
Débit d'air Froid (nominal)	m³/h	4080	4020	4800
Débit d'air Chaud (nominal)	m³/h	4500	4920	4800
Acoustique				
Pression sonore Froid / Chaud (nominal)	dB(A)	46 / 48	47 / 50	49 / 52
Puissance sonore Froid / Chaud (nominal)	dB(A)	64 / -	66 / -	69 / -
Mode réduit de nuit (N1/N2/N3)		44 / 42 / 40	45 / 43 / 41	47 / 45 / 43
Niveau pression sonore Froid/Chaud- avec caisson EKLN140A		37 / 39	38 / 42	43 / 46

## Caractéristiques frigorifiques

Réfrigérant / PRP		R-32/675	R-32/675	R-32/675
Charge / Eq. CO <sub>2</sub>	kg / T	3,20 / 2,16	3,20 / 2,16	3,70 / 2,50
Préchargé d'usine jusqu'à		40	40	40
Longueur de tuyauterie max (UE > UI)	m	55	85	85
Dénivelé max (UE > UI)	m	30	30	30
Diamètre tube liquide	"	3/8	3/8	3/8
Diamètre tube gaz	"	5/8	5/8	5/8

## Caractéristiques électriques

Phase / Fréquence / Tension	Ph/Hz/V	1~/50/220-240	3~/50/380-415	1~/50/220-240	3~/50/380-415	1~/50/220-240	3~/50/380-415
Calibre disjoncteur	A	20	16	32	16	32	16

## Tarifs

Unité intérieure	FUA71A	FUA71A	FUA100A	FUA100A	FUA125A	FUA125A
Groupe extérieur	RZAG71NV1	RZAG71NY1	RZAG100NV1	RZAG100NY1	RZAG125NV1	RZAG125NY1
Prix € HT unité intérieure	2902	2902	3260	3260	3496	3496
+ éco-participation	-	-	-	-	-	-
Prix € HT télécommande câblée BRC1H52W	243	243	243	243	243	243
Prix € HT groupe extérieur	3421	3527	4926	5166	5423	5680
+ éco-participation	6,67	6,67	6,67	6,67	6,67	6,67
Prix € HT de l'ensemble	<b>6566</b>	<b>6672</b>	<b>8429</b>	<b>8669</b>	<b>9162</b>	<b>9419</b>
+ éco-participation	6,67	6,67	6,67	6,67	6,67	6,67
Accessoires (p. 242 à 259)						
Télécommande filaire	Télécommande filaire Madoka blanche / argent / noire BRC1H52W/S/K - <b>243 € HT</b>					
Télécommande IR	Télécommande infrarouge BRC7C58 - <b>321 € HT</b>					
Carte de pilotage à distance Onecta	La télécommande filaire BRC1H52W/S/K devra être également installée pour activer l'option de pilotage à distance / BRP069C81 - <b>198 € HT</b>					
Caisson Bas Niveaux Sonores	Compatible avec les groupes Alpha Série N - EKLN140A - <b>4985 € HT</b>					

9 zac de soriach 34970 lattes6/18

# Cassette apparente FUA-A • RZASG-MV1/MY1 • R-32

www.energieclim.com

SkyAir Advance-series

Pour accéder à plus  
d'informations techniques  
[https://lead.me/FUA-A\\_1](https://lead.me/FUA-A_1)  
<https://lead.me/RZASG-MV1> • <https://lead.me/RZASG-MY1>



## Informations techniques

Unité intérieure	FUA71A	FUA100A	FUA125A
Groupe extérieur Sky Air	RZASG71MV1	RZASG100MV1 RZASG100MY1	RZASG125MV1 RZASG125MY1
Indice puissance frigorifique	6,8 kW	9,5 kW	12,1 kW

## Caractéristiques de l'ensemble en mode FROID

Performances		FUA71A	FUA100A	FUA125A
Puissance restituée à +35°C (min. / nom. / max.)	kW	3,20 / 6,80 / 8	5 / 9,50 / 11,20	5,70 / 12,10 / 14
Puissance absorbée à +35°C (nominale)	kW	1,77	2,97	5,14
EER*		3,84	3,20	2,35
Plage de fonctionnement	°CBS	-15~46	-15~46	-15~46
Performances saisonnières		FUA71A	FUA100A	FUA125A
Label saisonnier		A++	A+	-
SEER / η <sub>s,c</sub>		6,16	5,83	5,49 / 217 %
Pdesign	kW	6,80	9,50	12,10
Consommation énergétique annuelle	kWh	386	570	1322

## Caractéristiques de l'ensemble en mode CHAUD

Performances		FUA71A	FUA100A	FUA125A
Puissance restituée à +7°C (min. / nom. / max.)	kW	3,50 / 7,50 / 9	5,10 / 10,80 / 12,80	6 / 13,50 / 16
Puissance restituée à -5°C (maximale)	kW	6,20	10,00	12,50
Puissance restituée à -10°C (maximale)	kW	5,67	9,43	11,80
Puissance absorbée à +7°C (nominale)	kW	1,93	2,19	3,37
COP*		3,89	4,92	4,00
Plage de fonctionnement	°CBH	-15~15,5	-15~15,5	-15~15,5
Performances saisonnières		FUA71A	FUA100A	FUA125A
Label saisonnier		A	A+	-
SCOP / η <sub>s,c</sub>		3,90	4,01	3,84 / 151 %
Pdesign	kW	4,50	6,00	6,00
Consommation énergétique annuelle	kWh	1615	2095	2188

## Unité intérieure

Caractéristiques générales		FUA71A	FUA100A	FUA125A
Couleur		Blanc	Blanc	Blanc
Dimensions de l'unité - H x L x P	mm	198 x 950 x 950	198 x 950 x 950	198 x 950 x 950
Poids de l'unité	kg	25	26	26
Débit d'air Froid (PV / MV / GV)	m³/h	960 / 1170 / 1380	1200 / 1530 / 1860	1230 / 1590 / 1950
Débit d'air Chaud (PV / MV / GV)	m³/h	960 / 1170 / 1380	1200 / 1530 / 1860	1230 / 1590 / 1950
Acoustique		FUA71A	FUA100A	FUA125A
Pression sonore Froid (PV / MV / GV)	dB(A)	35 / 38 / 41	39 / 42 / 46	40 / 43 / 47
Pression sonore Chaud (PV / MV / GV)	dB(A)	35 / 38 / 41	39 / 42 / 46	40 / 43 / 47
Puissance sonore Froid (GV)	dB(A)	59	64	65
Mode réduit de nuit	dB(A)	43	45	45

## Groupe extérieur

Caractéristiques générales		FUA71A	FUA100A	FUA125A
Dimensions (capot et grilles inclus) - H x L x P	mm	770 x 900 x 350	990 x 940 x 350	990 x 940 x 350
Poids de l'unité	kg	60	70	70
Débit d'air Froid (nominal)	m³/h	3360	4140	4360
Débit d'air Chaud (nominal)	m³/h	3000	4920	4920
Acoustique		FUA71A	FUA100A	FUA125A
Pression sonore Froid / Chaud (nominal)	dB(A)	46 / 47	53 / 57	53 / 57
Puissance sonore Froid / Chaud (nominal)	dB(A)	65 / -	70 / -	71 / 71
Mode réduit de nuit		42	44	44

## Caractéristiques frigorifiques

Caractéristiques générales		FUA71A	FUA100A	FUA125A
Réfrigérant / PRP		R-32/675	R-32/675	R-32/675
Charge / Eq. CO2	kg / T	2,45 / 1,65	2,60 / 1,76	2,60 / 1,76
Préchargé d'usine jusqu'à	m	30	30	30
Longueur de tuyauterie max (UE > UI)	m	50	50	50
Dénivelé max (UE > UI)	m	30	30	30
Diamètre tube liquide	"	3/8	3/8	3/8
Diamètre tube gaz	"	5/8	5/8	5/8

## Caractéristiques électriques

Caractéristiques générales		FUA71A	FUA100A	FUA100A	FUA125A	FUA125A
Phase / Fréquence / Tension	Ph/Hz/V	1~/50/220-240	1~/50/220-240	3~/50/380-415	1~/50/220-240	3~/50/380-415
Calibre disjoncteur	A	20	25	16	32	16

## Tarifs

Unité intérieure	FUA71A	FUA100A	FUA100A	FUA125A	FUA125A
Groupe extérieur	RZASG71MV1	RZASG100MV1	RZASG100MY1	RZASG125MV1	RZASG125MY1
Prix € HT unité intérieure	2902	3260	3260	3496	3496
+ éco-participation	-	-	-	-	-
Prix € HT télécommande câblée BRC1H52W	243	243	243	243	243
Prix € HT groupe extérieur	2744	3829	3948	4168	4291
+ éco-participation	6,67	6,67	6,67	6,67	6,67
Prix € HT de l'ensemble	<b>5889</b>	<b>7332</b>	<b>7451</b>	<b>7907</b>	<b>8030</b>
+ éco-participation	6,67	6,67	6,67	6,67	6,67
Accessoires (p. 242 à 259)					
Télécommande filaire	Télécommande filaire Madoka blanche / argent / noire BRC1H52W/S/K - <b>243 € HT</b>				
Télécommande IR	Télécommande infrarouge BRC7C58 - <b>321 € HT</b>				
Carte de pilotage à distance Onecta	La télécommande filaire BRC1H52W/S/K devra être également installée pour activer l'option de pilotage à distance / BRP069C81 - <b>198 € HT</b>				

# Gamme Plafonnier apparent



www.energieclim.com

# Le plafonnier FHA-A(9)

Adapté à tous les types d'installations, le plafonnier s'installe aussi bien dans des bâtiments neufs qu'en rénovation. Pour les grands volumes sans faux plafond ni place au sol.



Plafonnier apparent  
FHA-A(9)

## Les avantages du plafonnier

- > Apparent ou encastrable
- > Installation possible en faux plafond

## Diffusion de l'air homogène

- > Angle de diffusion possible jusqu'à 100°
- > Diffusion du flux d'air avec une hauteur de plafond jusqu'à 3,8 m sans réduction des performances
- > Balayage automatique horizontal.

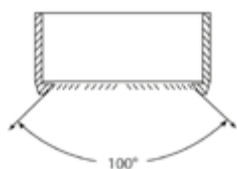

## Options de contrôle à distance

- > Contrôle à distance des unités grâce à l'application Onecta
- > Pilotage par contrôle vocal\* Google Assistant ou Amazon Alexa.



\* Nécessite la fourniture et la pose de l'option BRP069C51

## Télécommandes filaires Madoka BRC1H52W/S/K

- > Design élégant et contemporain
- > Interface équipée de « l'œil bleu » Daikin
- > Modèle disponible en trois couleurs (blanc, gris, noir).





Pilotage à distance  
Contrôle vocal via Google Assistant  
et Amazon Alexa

# FHA-A(9)

## Plafonnier apparent

Puissance 3,4 kW à 6 kW

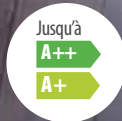

*\*En association  
avec les groupes RZAG-A  
En savoir plus sur les CEE, voir p. 31*

### Pour espaces commerciaux sans faux plafond

L'unité se positionne en sous face du plafond jusqu'à une hauteur de 4,3 m. Les températures sont maintenues grâce à une portée d'air moyenne de 10m, ce qui fait de cette unité, la solution idéale pour les grands volumes du tertiaire.

+ d'informations sur l'ensemble des fonctionnalités en pages 60 à 73

### La sérénité en toutes saisons

Grâce à un fonctionnement assuré en mode chaud et en mode froid jusqu'à -20°C extérieur.

### Pilotage intuitif

**Choix du mode de pilotage**  
Contrôle aisé et possible par télécommande filaire, à infrarouge ou via l'interface Onecta depuis un smartphone. Pratique et programmable 7j/7 et 24h/24.

### Télécommandes filaires Madoka BRC1H52W/S/K



- > Design élégant et contemporain
- > Interface équipée de « l'œil bleu » Daikin
- > Modèle disponible en trois couleurs (blanc, gris, noir).



# RZAG-A - RXM-R(9)

BLUEEVOLUTION

R-32

**SkyAir** A-series

## Une durabilité optimale

Équivalent de CO<sub>2</sub> réduit grâce à l'utilisation du réfrigérant R-32

- > Potentiel de Réchauffement Planétaire (PRP) réduit de 68 % par rapport au réfrigérant R-410A
- > Réfrigérant monocomposant, facilement réutilisable et recyclable
- > Durabilité optimale sur l'intégralité du cycle de vie grâce à une efficacité saisonnière en conditions réelles de fonctionnement, inégalée sur le marché.

### Alpha-series

- > Solution de pointe pour les **applications commerciales**
- > Variation de la température de réfrigérant (VRT®)
- > Technologie de **remplacement (R-410A vers R-32)**
- > Plage de fonctionnement jusqu'à **-20 °C chaud / froid**
- > Solution privilégiée pour les **locaux serveurs**
- > Longueur de tubes **jusqu'à 50 m**



RZAG-A

3,5 kW - 6 kW

50 m **A++**

Éligible CEE\*

\* En savoir + page 31

### Groupe RXM-R(9)

- > Solution idéale pour le **résidentiel**
- > Groupes extérieurs compacts pour une **installation facilitée**
- > Plage de fonctionnement jusqu'à **-10 °C en froid et -15 °C en chaud**
- > Exclusivement proposé en **application Monosplit**
- > Longueur de tubes **jusqu'à 30 m**



RXM-R(9)

3,4 kW - 5,7 kW

30 m **A++**

# Plafonnier apparent FHA-A9 • RZAG-A • R-32

www.energieclim.com

**SkyAir** Alpha-series

Pour accéder à plus  
d'informations techniques  
<https://lead.me/FHA-A9>  
<https://lead.me/RZAG-A>



## Informations techniques

Unité intérieure	FHA35A9	FHA50A9	FHA60A9
Groupe extérieur Sky Air	RZAG35A	RZAG50A	RZAG60A
Indice puissance frigorifique	3,5 kW	5 kW	6 kW

## Caractéristiques de l'ensemble en mode FROID

Performances				
Puissance restituée à +35°C (min./nom./max.)	kW	1,60/3,50/4,50	1,70/5/6	1,70/6/6,50
Puissance absorbée à +35°C (nominale)	kW	0,76	1,22	1,54
EER*		4,60	4,10	3,90
Plage de fonctionnement	°CBS	-20~52	-20~52	-20~52
Performances saisonnières				
Label saisonnier		A++	A++	A++
SEER/Éligible CEE BAT-TH-158		6,40	6,80/✓	6,60/✓
Pdesign	kW	3,50	5,00	6,00
Consommation énergétique annuelle	kWh	191	257	318

## Caractéristiques de l'ensemble en mode CHAUD

Performances				
Puissance restituée à +7°C (min./nom./max.)	kW	1,40/4/5	1,70/5,80/6	1,70/7/7,50
Puissance restituée à -5°C (nominale)	kW	2,56	3,71	4,47
Puissance restituée à -10°C (nominale)	kW	2,17	3,15	3,80
Puissance absorbée à +7°C (nominale)	kW	0,98	1,56	2,06
COP*		4,10	3,71	3,40
Plage de fonctionnement	°CBH	-21~18	-21~18	-21~18
Performances saisonnières				
Label saisonnier		A+	A+	A+
SCOP/Éligible CEE BAT-TH-158		4,10	4,30/✓	4,20/✓
Pdesign	kW	3,10	4,00	4,60
Consommation énergétique annuelle	kWh	1058	1302	1633

## Unité intérieure

Caractéristiques générales				
Couleur		Blanc	Blanc	Blanc
Dimensions de l'unité - HxLxP	mm	235x960x690	235x960x690	235x1270x690
Poids de l'unité	kg	24	25	31
Débit d'air Froid (PV/MV/GV)	m³/h	600/690/840	600/720/900	690/900/1170
Débit d'air Chaud (PV/MV/GV)	m³/h	600/690/840	600/720/900	690/900/1170
Acoustique				
Pression sonore Froid (PV/MV/GV)	dB(A)	31/34/36	32/35/37	33/35/37
Pression sonore Chaud (PV/MV/GV)	dB(A)	31/34/36	32/35/37	33/35/37
Puissance sonore Froid (nominale)	dB(A)	51	52	52

## Groupe extérieur

Caractéristiques générales				
Dimensions (capot et grilles inclus) - HxLxP	mm	734x954x401	734x954x401	734x954x401
Poids de l'unité	kg	52	52	52
Débit d'air Froid (nominal)	m³/h	3300	3300	3300
Débit d'air Chaud (nominal)	m³/h	3300	3300	3300
Acoustique				
Pression sonore Froid (nominale)	dB(A)	48	49	50
Pression sonore Chaud (nominale)	dB(A)	48	49	50
Puissance sonore Froid/Chaud (nominale)	dB(A)	62/62	63/63	64/64

## Caractéristiques frigorifiques

Réfrigérant/PRP				
Charge/Éq. CO2	kg/T	1,55/1,05	1,55/1,05	1,55/1,05
Préchargé d'usine jusqu'à	m	30	30	30
Longueur de tuyauterie max (UE > UI)	m	50	50	50
Dénivelé max (UE > UI)	m	30	30	30
Diamètre tube liquide	"	1/4	1/4	1/4
Diamètre tube gaz	"	3/8	1/2	1/2

## Caractéristiques électriques

Phase/Fréquence/Tension				
Calibre disjoncteur	A	1~/50/220-240	1~/50/220-240	1~/50/220-240
		16	16	20

## Tarifs

Unité intérieure	FHA35A9	FHA50A9	FHA60A9
Groupe extérieur	RZAG35A	RZAG50A	RZAG60A
Prix € HT unité intérieure + éco-participation	1 652	1 776	2 159
Prix € HT télécommande filaire blanche BRC1H52W	243	243	243
Prix € HT groupe extérieur + éco-participation	2 015	2 388	3 023
Prix € HT de l'ensemble + éco-participation	3 910	4 407	5 425
Accessoires (p. 242 à 259)			
Télécommande filaire	Télécommande filaire Madoka blanche/argent/noire BRC1H52W/S/K - 243 €HT		
Télécommande IR	Télécommande infrarouge BRC7GA53 - 383 €HT		
Carte de pilotage à distance Onecta	La télécommande filaire BRC1H52W/S/K devra être également installée pour activer l'option de pilotage à distance/BRP069C81 - 198 €HT		

9 zac de soriach 34970 lattes6/18



## Informations techniques

Unité intérieure	FHA35A9	FHA50A9	FHA60A9
Groupe extérieur	RXM35R9	RXM50R	RXM60R
Indice puissance frigorifique	3,4 kW	5 kW	5,7 kW

## Caractéristiques de l'ensemble en mode FROID

Performances				
Puissance restituée à +35°C (min./nom./max.)	kW	- /3,40 /-	- /5 /-	- /5,70 /-
Puissance absorbée à +35°C (nominale)	kW	0,91	1,56	1,73
EER*		3,73	3,21	3,29
Plage de fonctionnement	°CBS	-10~46	-10~46	-10~46
Performances saisonnières				
Label saisonnier		A++	A+	A+
SEER/Éligible CEE BAT-TH-158		6,24/✓	5,92	6,08
Pdesign	kW	3,40	5,00	5,70
Consommation énergétique annuelle	kWh	191	295	328

## Caractéristiques de l'ensemble en mode CHAUD

Performances				
Puissance restituée à +7°C (min./nom./max.)	kW	- /4,00 /-	- /6 /-	- /7,20 /-
Puissance restituée à -5°C (nominale)	kW	2,50	3,74	4,68
Puissance restituée à -10°C (nominale)	kW	2,12	3,18	3,98
Puissance absorbée à +7°C (nominale)	kW	0,98	1,79	2,17
COP*		4,08	3,35	3,32
Plage de fonctionnement	°CBH	-15~18	-15~18	-15~18
Performances saisonnières				
Label saisonnier		A+	A	A
SCOP/Éligible CEE BAT-TH-158		4,43/✓	3,86	3,87
Pdesign	kW	3,10	4,35	4,71
Consommation énergétique annuelle	kWh	979	1577	1704

## Unité intérieure

Caractéristiques générales				
Couleur		Blanc	Blanc	Blanc
Dimensions de l'unité - HxLxP	mm	235 x 960 x 690	235 x 960 x 690	235 x 1270 x 690
Poids de l'unité	kg	24	25	31
Débit d'air Froid (PV/MV/GV)	m³/h	600/690/840	600/720/900	690/900/1170
Débit d'air Chaud (PV/MV/GV)	m³/h	600/690/840	600/720/900	690/900/1170
Acoustique				
Pression sonore Froid (PV/MV/GV)	dB(A)	31/34/36	32/35/37	33/35/37
Pression sonore Chaud (PV/MV/GV)	dB(A)	31/34/36	32/35/37	33/35/37
Puissance sonore Froid (PV/MV/GV)	dB(A)	48/51/53	49/52/54	50/52/54

## Groupe extérieur

Caractéristiques générales				
Dimensions (capot et grilles inclus) - HxLxP	mm	552 x 840 x 350	734 x 954 x 401	734 x 954 x 401
Poids de l'unité	kg	32	49	49
Débit d'air Froid (nominal)	m³/h	2160	2796	2796
Débit d'air Chaud (nominal)	m³/h	1698	2646	2646
Acoustique				
Pression sonore Froid (nominale)	dB(A)	49	48	48
Pression sonore Chaud (nominale)	dB(A)	49	49	49
Puissance sonore Froid/Chaud (nominale)	dB(A)	61/61	62/62	63/63

## Caractéristiques frigorifiques

Réfrigérant/PRP		R-32/675	R-32/675	R-32/675
Charge/Éq. CO <sub>2</sub>	kg/T	0,76/0,52	1,15/0,78	1,15/0,78
Préchargé d'usine jusqu'à	m	10	10	10
Longueur de tuyauterie max (UE > UI)	m	20	30	30
Dénivelé max (UE > UI)	m	20	20	20
Diamètre tube liquide	"	1/4	1/4	1/4
Diamètre tube gaz	"	3/8	1/2	1/2

## Caractéristiques électriques

Phase/Fréquence/Tension	Ph/Hz/V	1~/50/220-240	1~/50/220-240	1~/50/220-240
Calibre disjoncteur	A	16	16	16

## Tarifs

Unité intérieure	FHA35A9	FHA50A9	FHA60A9
Groupe extérieur	RXM35R9	RXM50R	RXM60R
Prix € HT unité intérieure + éco-participation	1 652	1 776	2 159
Prix € HT télécommande filaire blanche BRC1H52W	243	243	243
Prix € HT groupe extérieur + éco-participation	1 462 6,67	2 257 6,67	2 895 6,67
Prix € HT de l'ensemble + éco-participation	<b>3 357</b> 6,67	<b>4 276</b> 6,67	<b>5 297</b> 6,67
Accessoires (p. 242 à 259)			
Télécommande filaire	Télécommande filaire Madoka blanche/argent/noire BRC1H52W/S/K - <b>243 € HT</b>		
Télécommande IR	Télécommande infrarouge BRC7GA53 - <b>383 € HT</b>		
Carte de pilotage à distance Onecta	La télécommande filaire BRC1H52W/S/K devra être également installée pour activer l'option de pilotage à distance/BRP069C81 - <b>198 € HT</b>		



Pilotage à distance  
Contrôle vocal via Google Assistant  
et Amazon Alexa

# FHA-A(9)

## Plafonnier apparent

Puissance 6,8 kW à 13,4 kW

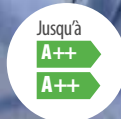

\*En association  
avec les groupes RZAG-N  
En savoir plus sur les CEE, voir p. 31

### Pour espaces commerciaux sans faux plafond

L'unité se positionne en sous face du plafond jusqu'à une hauteur de 4,3 m. Les températures sont maintenues grâce à une portée d'air moyenne de 10 m, ce qui fait de cette unité, la solution idéale pour les grands volumes du tertiaire.

### La sérénité en toutes saisons

Grâce à un fonctionnement assuré en mode chaud et en mode froid jusqu'à -20°C extérieur.

### Pilotage intuitif

Choix du mode de pilotage  
Contrôle aisé et possible par télécommande filaire, à infrarouge ou via l'interface Onecta depuis un smartphone. Pratique et programmable 7j/7 et 24h/24.

### Télécommandes filaires Madoka BRC1H52W/S/K



- > Design élégant et contemporain
- > Interface équipée de « l'œil bleu » Daikin
- > Modèle disponible en trois couleurs (blanc, gris, noir).

# RZAG-NV/Y1 - RZASG-MV/Y1

BLUEEVOLUTION

R-32

**SkyAir** A-series

## Une durabilité optimale

### Équivalent de CO<sub>2</sub> réduit grâce à l'utilisation du réfrigérant R-32

- > Potentiel de Réchauffement Planétaire (PRP) réduit de 68 % par rapport au réfrigérant R-410A
- > Réfrigérant monocomposant, facilement réutilisable et recyclable
- > Durabilité optimale sur l'intégralité du cycle de vie grâce à une efficacité saisonnière en conditions réelles de fonctionnement, inégalée sur le marché.

### Alpha-series

- > Solution de pointe pour les **applications commerciales**
- > Variation de la température de réfrigérant (VRT®)
- > Technologie de **remplacement (R-410A vers R-32)**
- > Plage de fonctionnement jusqu'à **-20 °C chaud / froid**
- > Solution privilégiée pour les **locaux serveurs**
- > Longueur de tubes **jusqu'à 85 m**



RZAG-NV/Y1

6,8 kW - 13,4 kW

85 m **A++**

TWIN

Éligible CEE\*

\* En savoir + page 31

### Advance-series

- > Technologie et confort combinés pour les **applications commerciales**
- > Groupes extérieurs compacts pour une **installation facilitée**
- > Technologie de **remplacement**
- > Plage de fonctionnement jusqu'à **-15 °C (RZASG-M) chaud / froid**
- > Solution privilégiée pour les **locaux serveurs**
- > Longueur de tubes **jusqu'à 50 m**



RZASG-MV/Y1

6,8 kW - 13,4 kW

50 m **A++**

TWIN



# Plafonnier apparent FHA-A(9) • RZAG-NV1/NY1 • R-32

www.energieclim.com

SkyAir Alpha-series

Pour accéder à plus d'informations techniques  
[https://lead.me/FHA-A9\\_2](https://lead.me/FHA-A9_2)  
<https://lead.me/RZAG-NV1> • <https://lead.me/RZAG-NY1>



## Informations techniques

Unité intérieure	FHA71A9		FHA100A		FHA125A		FHA140A	
Groupe extérieur Sky Air	RZAG71NV1	RZAG71NY1	RZAG100NV1	RZAG100NY1	RZAG125NV1	RZAG125NY1	RZAG140NV1	RZAG140NY1
Indice puissance frigorifique	6,8 kW		9,5 kW		12,1 kW		13,4 kW	

## Caractéristiques de l'ensemble en mode FROID

Performances		FHA71A9	FHA100A	FHA125A	FHA140A
Puissance restituée à +35°C (min./nom./max.)	kW	3,20/6,80/8	5/9,50/11,20	5,70/12,10/14	6,20/13,40/15,60
Puissance absorbée à +35°C (nominale)	kW	1,81	2,31	3,56	4,31
EER*		3,75	4,10	3,40	3,11
Plage de fonctionnement	°CBS	-20~52	-20~52	-20~52	-20~52
Performances saisonnières		FHA71A9	FHA100A	FHA125A	FHA140A
Label saisonnier		A++	A++	-	-
SEER /ηs,c/ Éligible CEE BAT-TH-158		7,11/✓	6,42/✓	7,14 / 283 %/✓	6,42 / 254 %/✓
Pdesign	kW	6,80	9,50	12,10	13,40
Consommation énergétique annuelle	kWh	335	518	1017	1253

## Caractéristiques de l'ensemble en mode CHAUD

Performances		FHA71A9	FHA100A	FHA125A	FHA140A
Puissance restituée à +7°C (min./nom./max.)	kW	3,50/7,50/9	5,10/10,80/12,80	6/13,50/16,20	6,20/15,50/18
Puissance restituée à -5°C (maximale)	kW	7,53	10	12,90	13,50
Puissance restituée à -10°C (maximale)	kW	7,07	9,43	12	12,70
Puissance absorbée à +7°C (nominale)	kW	1,89	2,72	3,58	4,33
COP*		3,95	3,97	4,02	3,58
Plage de fonctionnement	°CBH	-20~18	-20~18	-20~18	-20~18
Performances saisonnières		FHA71A9	FHA100A	FHA125A	FHA140A
Label saisonnier		A+	A++	-	-
SCOP /ηs,c/ Éligible CEE BAT-TH-158		4,32/✓	4,61/✓	4,20/165 %/✓	4,30/169 %/✓
Pdesign	kW	4,70	7,80	9,52	9,52
Consommation énergétique annuelle	kWh	1523	2369	3174	3100

## Unité intérieure

Caractéristiques générales		FHA71A9	FHA100A	FHA125A	FHA140A
Couleur		Blanc	Blanc	Blanc	Blanc
Dimensions de l'unité - H x L x P	mm	235 x 1270 x 690	235 x 1590 x 690	235 x 1590 x 690	235 x 1590 x 690
Poids de l'unité	kg	32	38	38	38
Débit d'air Froid (PV/MV/GV)	m³/h	840/1020/1230	1200/1440/1680	1380/1620/1860	1440/1740/2040
Débit d'air Chaud (PV/MV/GV)	m³/h	840/1020/1230	1200/1440/1680	1380/1620/1860	1440/1740/2040
Acoustique		FHA71A9	FHA100A	FHA125A	FHA140A
Pression sonore Froid (PV/MV/GV)	dB(A)	34/36/38	34/38/42	37/41/44	38/42/46
Pression sonore Chaud (PV/MV/GV)	dB(A)	34/36/38	34/38/42	37/41/44	38/42/46
Puissance sonore Froid/Chaud (nominale)	dB(A)	55/-	60/-	62/-	64/-

## Groupe extérieur

Caractéristiques générales		FHA71A9	FHA100A	FHA125A	FHA140A
Dimensions (capot et grilles inclus) - H x L x P	mm	870x1100x490	870x1100x490	870x1100x490	870x1100x490
Poids de l'unité	kg	81	85	95	95
Débit d'air Froid (nominal)	m³/h	4080	4020	4800	5220
Débit d'air Chaud (nominal)	m³/h	4500	4920	4800	5220
Acoustique		FHA71A9	FHA100A	FHA125A	FHA140A
Pression sonore Froid/Chaud (nominale)	dB(A)	46/48	47/50	49/52	50/52
Puissance sonore Froid/Chaud (nominale)	dB(A)	64/-	66/-	69/68	70/71
Mode réduit de nuit (N1/N2/N3)	dB(A)	44/42/40	45/43/41	47/45/43	48/46/44
Niveau pression sonore Froid/Chaud- avec caisson EKLN140A		37/39	38/42	43/46	43/45

## Caractéristiques frigorifiques

	R-32/675	R-32/675	R-32/675	R-32/675	R-32/675	R-32/675	R-32/675	R-32/675	R-32/675
Réfrigérant / PRP									
Charge / Eq. CO <sub>2</sub>	kg/T	3,20/2,16	3,20/2,16	3,20/2,16	3,20/2,16	3,70/2,50	3,70/2,50	3,70/2,50	3,70/2,50
Préchargé d'usine jusqu'à	m	40	40	40	40	40	40	40	40
Longueur de tuyauterie max (UE > UI)	m	55	55	85	85	85	85	85	85
Dénivelé max (UE > UI)	m	30	30	30	30	30	30	30	30
Diamètre tube liquide	"	3/8	3/8	3/8	3/8	3/8	3/8	3/8	3/8
Diamètre tube gaz	"	5/8	5/8	5/8	5/8	5/8	5/8	5/8	5/8

## Caractéristiques électriques

Phase/Fréquence/Tension	Ph/Hz/V	1~/50/220-240	3~/50/380-415	1~/50/220-240	3~/50/380-415	1~/50/220-240	3~/50/380-415	1~/50/220-240	3~/50/380-415
Calibre disjoncteur	A	20	16	32	16	32	16	32	16

## Tarifs

Unité intérieure	FHA71A9	FHA71A9	FHA100A	FHA100A	FHA125A	FHA125A	FHA140A	FHA140A
Groupe extérieur	RZAG71NV1	RZAG71NY1	RZAG100NV1	RZAG100NY1	RZAG125NV1	RZAG125NY1	RZAG140NV1	RZAG140NY1
Prix € HT unité intérieure + éco-participation	2495	2495	2565	2565	2853	2853	3135	3135
Prix € HT télécommande filaire blanche BRC1H52W	243	243	243	243	243	243	243	243
Prix € HT groupe extérieur + éco-participation	3421	3527	4926	5166	5423	5680	5917	6216
Prix € HT de l'ensemble + éco-participation	667	667	667	667	667	667	667	667
Prix € HT de l'ensemble + éco-participation	<b>6159</b>	<b>6265</b>	<b>7734</b>	<b>7974</b>	<b>8519</b>	<b>8776</b>	<b>9295</b>	<b>9594</b>
Accessoires (p. 242 à 259)								
Télécommande filaire	Télécommande filaire Madoka blanche / argent / noire BRC1H52W/S/K - <b>243 € HT</b>							
Télécommande IR	Télécommande infrarouge BRC7GA53 - <b>383 € HT</b>							
Carte de pilotage à distance Onecta	La télécommande filaire BRC1H52W/S/K devra être également installée pour activer l'option de pilotage à distance / BRPO69C81 - <b>198 € HT</b>							
Caisson Bas Niveaux Sonores	Compatible avec les groupes Alpha Série N - EKLN140A - <b>4985 € HT</b>							

9 zac de soriach 34970 lattes6/18

# Plafonnier apparent FHA-A(9) • RZASG-MV1/MY1 • R-32

www.energieclim.com

**SkyAir** Advance-series

Pour accéder à plus d'informations techniques  
[https://lead.me/FHA-A9\\_3](https://lead.me/FHA-A9_3)

<https://lead.me/RZASG-MV1> • <https://lead.me/RZASG-MY1>



## Informations techniques

Unité intérieure	FHA71A9	FHA100A	FHA125A	FHA140A
Groupe extérieur Sky Air	RZASG71MV1	RZASG100MV1   RZASG100MY1	RZASG125MV1   RZASG125MY1	RZASG140MV1   RZASG140MY1
Indice puissance frigorifique	6,8 kW	9,5 kW	12,1 kW	13,4 kW

## Caractéristiques de l'ensemble en mode FROID

Performances		FHA71A9	FHA100A	FHA125A	FHA140A
Puissance restituée à +35°C (min./nom./max.)	kW	3,20/6,80/8	5/9,50/11,20	5,70/12,10/14	6,20/13,40/15,40
Puissance absorbée à +35°C (nominale)	kW	1,78	2,97	4,60	4,84
EER*		3,81	3,20	2,63	2,77
Plage de fonctionnement	°CBS	-15~46	-15~46	-15~46	-15~46
<b>Performances saisonnières</b>					
Label saisonnier		A+	A+	-	-
SEER / ηs,c		5,95	5,83	5,83 / 230 %	5,88 / 232 %
Pdesign	kW	6,80	9,50	12,10	13,40
Consommation énergétique annuelle	kWh	400	570	1246	1368

## Caractéristiques de l'ensemble en mode CHAUD

Performances		FHA71A9	FHA100A	FHA125A	FHA140A
Puissance restituée à +7°C (min./nom./max.)	kW	3,50/7,50/9	5,10/10,80/12,80	6/13,50/16	6,20/15,50/18
Puissance restituée à -5°C (maximale)	kW	6,20	10	12,50	13,50
Puissance restituée à -10°C (maximale)	kW	5,67	9,43	11,80	12,70
Puissance absorbée à +7°C (nominale)	kW	2	2,83	3,49	4,07
COP*		3,75	3,81	3,87	3,81
Plage de fonctionnement	°CBH	-15~15,5	-15~15,5	-15~15,5	-15~15,5
<b>Performances saisonnières</b>					
Label saisonnier		A	A	-	-
SCOP / ηs,c		3,90	3,91	3,83 / 150 %	3,81 / 149 %
Pdesign	kW	4,50	6,00	6,00	7,80
Consommation énergétique annuelle	kWh	1616	2148	2193	2866

## Unité intérieure

Caractéristiques générales		FHA71A9	FHA100A	FHA125A	FHA140A
Couleur		Blanc	Blanc	Blanc	Blanc
Dimensions de l'unité - H x L x P	mm	235 x 1270 x 690	235 x 1590 x 690	235 x 1590 x 690	235 x 1590 x 690
Poids de l'unité	kg	32	38	38	38
Débit d'air Froid (PV/MV/GV)	m³/h	840/1020/1230	1200/1440/1680	1380/1620/1860	1440/1740/2040
Débit d'air Chaud (PV/MV/GV)	m³/h	840/1020/1230	1200/1440/1680	1380/1620/1860	1440/1740/2040
<b>Acoustique</b>					
Pression sonore Froid (PV/MV/GV)	dB(A)	34/36/38	34/38/42	37/41/44	38/42/46
Pression sonore Chaud (PV/MV/GV)	dB(A)	34/36/38	34/38/42	37/41/44	38/42/46
Puissance sonore Froid (PV/MV/GV)	dB(A)	51/53/55	52/56/60	55/59/62	56/60/64

## Groupe extérieur

Caractéristiques générales		FHA71A9	FHA100A	FHA100A	FHA125A	FHA125A	FHA140A	FHA140A
Dimensions (capot et grilles inclus) - H x L x P	mm	770 x 900 x 350	990 x 940 x 350	990 x 940 x 350	990 x 940 x 350	990 x 940 x 350	990 x 940 x 350	990 x 940 x 350
Poids de l'unité	kg	60	70	70	70	70	78	78
Débit d'air Froid (nominal)	m³/h	3360	4140	4140	4260	4260	4560	4560
Débit d'air Chaud (nominal)	m³/h	3000	4920	4920	4920	4920	4920	4920
<b>Acoustique</b>								
Pression sonore Froid/Chaud (nominale)	dB(A)	46/47	53/57	53/57	53/57	53/57	54/57	54/57
Puissance sonore Froid/Chaud (nominale)	dB(A)	65/-	70/-	70/-	71/71	71/71	73/73	73/73
Mode réduit de nuit	dB(A)	42	44	44	44	44	44	44

## Caractéristiques frigorifiques

	R-32/675	R-32/675	R-32/675	R-32/675	R-32/675	R-32/675	R-32/675
Réfrigérant / PRP	R-32/675	R-32/675	R-32/675	R-32/675	R-32/675	R-32/675	R-32/675
Charge / Eq. CO <sub>2</sub>	kg/T	2,45/1,65	2,60/1,76	2,60/1,76	2,60/1,76	2,60/1,76	2,90/1,96
Préchargé d'usine jusqu'à	m	30	30	30	30	30	30
Longueur de tuyauterie max (UE > UI)	m	50	50	50	50	50	50
Dénivelé max (UE > UI)	m	30	30	30	30	30	30
Diamètre tube liquide	"	3/8	3/8	3/8	3/8	3/8	3/8
Diamètre tube gaz	"	5/8	5/8	5/8	5/8	5/8	5/8

## Caractéristiques électriques

Phase / Fréquence / Tension	Ph/Hz/V	1~/50/220-240	1~/50/220-240	3~/50/380-415	1~/50/220-240	3~/50/380-415	1~/50/220-240	3~/50/380-415
Calibre disjoncteur	A	20	25	16	32	16	32	16

## Tarifs

Unité intérieure	FHA71A9	FHA100A	FHA100A	FHA125A	FHA125A	FHA140A	FHA140A
Groupe extérieur	RZASG71MV1	RZASG100MV1	RZASG100MY1	RZASG125MV1	RZASG125MY1	RZASG140MV1	RZASG140MY1
Prix € HT unité intérieure + éco-participation	2495	2565	2565	2853	2853	3135	3135
Prix € HT télécommande filaire blanche BRC1H52W	243	243	243	243	243	243	243
Prix € HT groupe extérieur + éco-participation	2744	3829	3948	4168	4291	4744	4887
Prix € HT de l'ensemble + éco-participation	5482	6637	6756	7264	7387	8122	8265
<b>Accessoires (p. 242 à 259)</b>							
Télécommande filaire	Télécommande filaire Madoka blanche / argent / noire BRC1H52W/S/K - <b>243 € HT</b>						
Télécommande IR	Télécommande infrarouge BRC7GA53 - <b>383 € HT</b>						
Carte de pilotage à distance Onecta	La télécommande filaire BRC1H52W/S/K devra être également installée pour activer l'option de pilotage à distance / BRP069C81 - <b>198 € HT</b>						

9 zac de soriach 34970 lattes6/18

\* EER/COP selon la norme Eurovent - Les informations présentées dans ce catalogue n'ont qu'un caractère documentaire et de vulgarisation. Ces informations doivent donc toujours être vérifiées. Daikin Airconditioning France ne saurait engager sa responsabilité en cas d'erreur ou de mauvaise interprétation.

# Gamme Multisplit

Onecta

DE SÉRIE OU EN OPTION SELON LES MODÈLES

Pilotage à distance  
Contrôle vocal via Google Assistant  
et Amazon Alexa  
Intégration dans les environnements  
connectés Somfy et Niko



\*En savoir + page 40

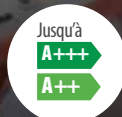

\*En savoir + page 31



# La solution Multisplit

Elle permet de connecter 2 à 5 unités intérieures à un groupe extérieur, au contraire d'une solution Monosplit permettant de raccorder une seule unité intérieure. C'est la solution à privilégier dès lors qu'il y a plusieurs pièces à traiter et constitue une solution de remplacement idéal de logements chauffés en radiateurs électriques.

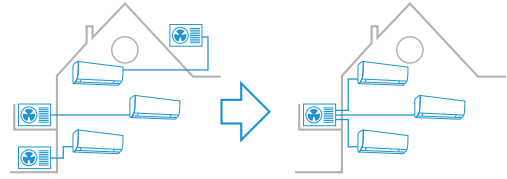

## Le Multisplit, une solution de chauffage économique de plus en plus plébiscitée

De nombreux facteurs peuvent expliquer cet engouement, à savoir :

### > La recherche d'économies d'énergie

L'augmentation du coût de l'énergie conduit vos clients à remplacer leur solution de chauffage principale par des solutions moins énergivores et/ou réduire leur dépendance vis-à-vis des énergies fossiles. La pompe à chaleur Air / Air est une solution idéale qui répond efficacement à cette problématique.

**Évolution du tarif réglementé EDF hors taxes pour des consommations résidentielles (année 2009 en base 100 %)**

Source : Commission de Régulation de l'Énergie (CRE)

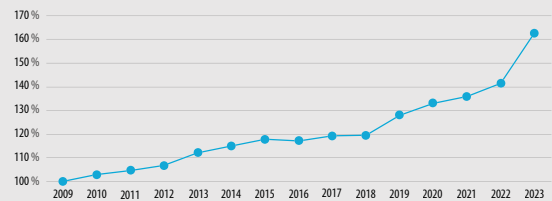

### > Le marché du remplacement

Vos clients vous sollicitent pour remplacer leurs solutions installées au cours du crédit d'impôts de la période 2006 à 2008, par des solutions plus récentes et performantes.

**Évolution des ventes de systèmes Multisplits**

Source : PAC&Clim'Info  
Données brutes du marché

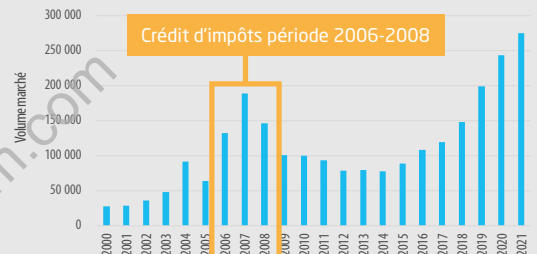

### > La recherche du confort d'été

Elle incite vos clients à vouloir bénéficier d'un confort en toute saison, et notamment lors de fortes chaleurs, grâce au mode rafraîchissement.

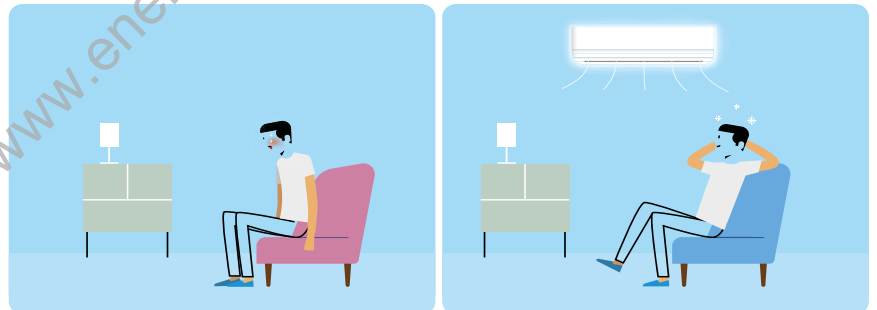

## Combinez-le à un système de production d'Eau Chaude Sanitaire performant pour encore plus d'économies d'énergie

Daikin vous accompagne auprès de vos clients avec 2 solutions distinctes combinant la production d'ÉCS à un système Multisplit.

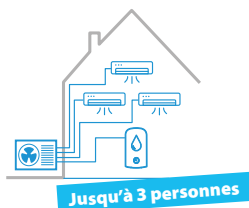

Une solution unique couvrant les besoins en chauffage, rafraîchissement et ECS au sein d'un même système.

**Découvrez la nouvelle solution Multi+ en page 214**

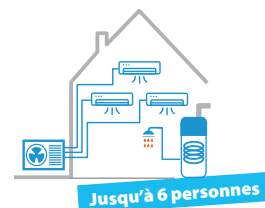

2 systèmes distincts couvrant d'une part la production de chauffage et le rafraîchissement par le biais de la solution Multisplit, et l'Eau Chaude Sanitaire par le chauffe-eau thermodynamique.

**Pour plus d'informations sur le chauffe-eau thermodynamique, veuillez prendre contact avec votre interlocuteur Daikin.**

## Gamme Multisplit

# Optimisation des installations grâce à la solution Multisplit



Nota : visuel d'ambiance du groupe extérieur Multisplit 2MXM-A(9)

Si vos clients sont à la recherche de solutions permettant d'améliorer leur confort et limiter en parallèle les dépenses et l'impact environnemental, alors la gamme Multisplit Daikin répond parfaitement à leurs attentes. En faisant le choix d'une solution Multisplit par rapport à l'installation de plusieurs Monosplits, vous ouvrez la voie à de nombreux avantages que vous pouvez valoriser auprès de vos clients.

## Réduction de l'espace requis, de la visibilité et niveau sonore



### Économie d'espace

Un seul groupe extérieur compact à installer.



### Confort visuel

Un seul groupe extérieur s'intégrant parfaitement dans votre espace extérieur.



### Plus silencieux

Un seul groupe en fonctionnement est plus silencieux que plusieurs.

De plus, les modèles 2MXM-A(9) (tailles 40 et 50) et 3MXM-A9 (tailles 40 et 52), disposent de la fonction de niveau sonore réduit.

## Installation et maintenance simplifiées



### Gain de temps à l'installation

L'installation d'une solution Multisplit est plus rapide que l'installation de plusieurs Monosplits, et est donc plus économique.



### Une installation plus sûre

Avec un seul groupe extérieur, la probabilité statistique de défaut est moindre par rapport à plusieurs groupes extérieurs.

## Encore plus de flexibilité : connectez jusqu'à 5 unités intérieures de votre choix



### Un large choix de possibilités

Une grande variété d'unités intérieures (murale, console, gainable, cassette et plafonnier) est possible pour répondre aux envies de vos clients et aux caractéristiques de chaque pièce.



### Régulation indépendante de chaque unité

Ajustez le besoin de vos clients pour chacune des pièces.



### Anticipation des besoins pour une installation à venir

Si votre client planifie l'installation d'une unité intérieure supplémentaire ultérieurement... tout reste possible. Il peut opter pour un groupe extérieur avec une puissance supérieure et procéder à son raccordement plus tard.



### Profitez d'unités spécialement conçues pour cette application

Des unités intérieures de faibles puissances (jusqu'à 1,5 kW) sont compatibles uniquement en Multisplit. Afin d'éviter de surdimensionner l'installation. Vous proposez ainsi une offre adaptée aux petites pièces, comme les chambres par exemple.

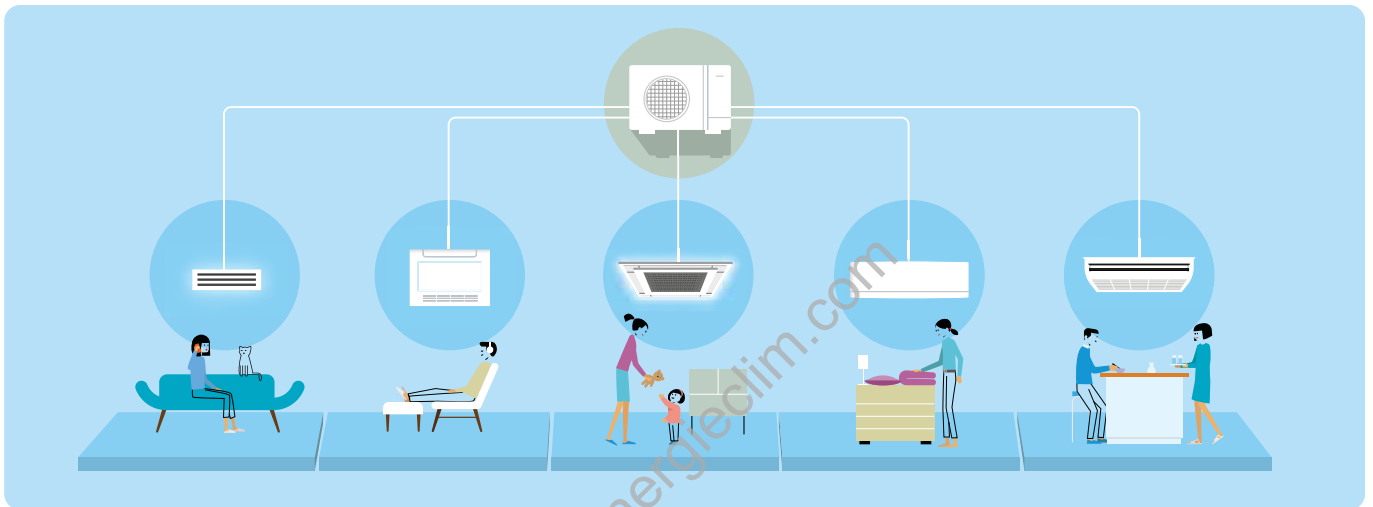

## Réduction de la consommation énergétique



Un groupe Multisplit fonctionnera plus efficacement que plusieurs Monosplits dont la somme de puissance est identique. Aussi, vos clients bénéficieront d'économies sur la puissance de veille.

## Le + Daikin

### La solution Multisplit est également éligible aux CEE (Certificats d'Économies d'Énergie) en France Métropolitaine

Sous réserve des conditions d'éligibilité, la gamme Multisplit Daikin permet l'accès aux primes CEE :

- > dans le résidentiel (BAR-TH-129)
- > dans le tertiaire (BAT-TH-158).

Plus d'informations en page 31.



9 zac de soriech 34970 lattes6/18

## Gamme Multisplit

# Notre souhait est de vous accompagner au mieux dans vos projets

Afin de vous accompagner efficacement non seulement en amont mais également en aval de vos projets, Daikin vous propose des outils pour simplifier votre quotidien et augmenter la différenciation de votre offre client.

## Outil de sélection « Multi Split Tool »

Réalisez une sélection de votre ensemble Multisplit Daikin en quelques étapes

- 1 - Identifiez-vous grâce à vos identifiants Daikin
- 2 - Créez un nouveau projet ou choisissez un projet préalablement créé
- 3 - Indiquez les conditions de sélection (mode de fonctionnement, températures de sélection intérieures et extérieures, niveau d'isolation, etc.)
- 4 - Déterminez les caractéristiques des pièces et leur nombre
- 5 - Découvrez la solution proposée
- 6 - Recevez le rapport complet par e-mail.

**Vous gagnerez en autonomie, car vous pourrez profiter :**

- > d'une flexibilité d'utilisation via smartphone, tablette ou PC
- > d'une facilité d'accès via l'identifiant unique Daikin
- > d'un accès rapide aux documentations sur notre extranet via un lien correspondant à la gamme
- > d'un accès rapide à l'étiquette énergétique via un lien correspondant à la combinaison sélectionnée et utile pour les dossiers CEE
- > d'un accès à un rapport détaillé via l'envoi par e-mail de la sélection du projet.

**Dernière mise à jour :** ajout de la solution Multi+, à découvrir à partir de la page 214.



> Accédez-y dès maintenant via [multi.daikin.eu](http://multi.daikin.eu) ou [my.daikin.fr](http://my.daikin.fr)



Visionnez la démo sur notre Chaîne YouTube.

## Application Daikin 3D

Grâce à cette nouvelle expérience de réalité virtuelle, vos clients pourront se projeter facilement dans chacune de leurs pièces.

### > Choix de la gamme

Sélectionnez le produit adapté



### > Détails du produit

Consultez les caractéristiques techniques



### > Visualisation 3D

Il est possible d'adapter la taille et la couleur de l'unité



### > Téléchargez l'appli Daikin 3D

L'application est disponible sur Google play et sur l'App Store. N'hésitez pas à la télécharger pour faire la démo à vos clients.



Disponible sur  
Google play

Disponible sur  
App Store



### > Mode d'emploi....

Visionnez la démo sur notre Chaîne YouTube.



# Gamme Multisplit

Unités intérieures	Indice puissance frigorifique (kW)								
	1,5	2	2,5	3,5	4,2	5	6	7,1	
<b>Mural Daikin Emura FTXJ-A</b> Prix € HT unité intérieure (hors éco-part 2,08€HT)		<b>FTXJ20</b> AW/AB/AS 865/917/917	<b>FTXJ25</b> AW/AB/AS 894/948/948	<b>FTXJ35</b> AW/AB/AS 1176/1246/1246	<b>FTXJ42</b> AW/AB/AS 1523/1612/1612	<b>FTXJ50</b> AW/AB/AS 1595/1688/1688			
<b>Mural Stylish CTXA-A/B/FTXA-A/B</b> Prix € HT unité intérieure (hors éco-part 2,08€HT)	<b>CTXA15</b> AW/BB/BS/BT 699/741/741/775	<b>FTXA20</b> AW/BB/BS/BT 721/764/764/798	<b>FTXA25</b> AW/BB/BS/BT 745/790/790/826	<b>FTXA35</b> AW/BB/BS/BT 981/1038/1038/1087	<b>FTXA42</b> AW/BB/BS/BT 1270/1343/1343/1405	<b>FTXA50</b> AW/BB/BS/BT 1329/1407/1407/1474			
<b>Mural Perfera CTXM-R/FTXM-R</b> Prix € HT unité intérieure (hors éco-part 2,08€HT)	<b>CTXM15R</b> 565	<b>FTXM20R</b> 583	<b>FTXM25R</b> 604	<b>FTXM35R</b> 793	<b>FTXM42R</b> 1024	<b>FTXM50R</b> 1074	<b>FTXM60R</b> 1226	<b>FTXM71R</b> 1380	
<b>Mural Comfora FTXP-N</b> Prix € HT unité intérieure (hors éco-part 1,04€HT)		<b>FTXP20N</b> 476	<b>FTXP25N</b> 511	<b>FTXP35N</b> 679					
<b>Console Perfera CVXM-A9 / FVXM-A9</b> Prix € HT unité intérieure (hors éco-part 4,17€HT)		<b>CVXM20A9</b> 1724	<b>FVXM25A9</b> 1815	<b>FVXM35A9</b> 1964		<b>FVXM50A9</b> 2099			
<b>Console Non Carrossée FNA-A9</b> Prix € HT unité intérieure (hors éco-part 4,17€HT)			<b>FNA25A9</b> 995	<b>FNA35A9</b> 1232		<b>FNA50A9</b> 1436	<b>FNA60A9</b> 1581		
<b>Cassette à 4 voies 600 x 600 extra-plate FFA-A9</b> Prix € HT unités intérieures (hors éco-part - 0€HT)			<b>FFA25A9</b> 1599	<b>FFA35A9</b> 1722		<b>FFA50A9</b> 1804	<b>FFA60A9</b> 1820		
<b>Cassette 8 voies intégrées Round Flow 900 x 900 FCAG-B</b> Prix € HT unité intérieure (hors éco-part - 0€HT)				<b>FCAG35B</b> 1987		<b>FCAG50B</b> 2071	<b>FCAG60B</b> 2090		
<b>Gainable Extra-plat FDXM-F9</b> Prix € HT unité intérieure (hors éco-part 4,17€HT)			<b>FDXM25F9</b> 923	<b>FDXM35F9</b> 1121		<b>FDXM50F9</b> 1403	<b>FDXM60F9</b> 1553		
<b>Gainable haute pression FBA-A9</b> Prix € HT unité intérieure (hors éco-part 4,17€HT)				<b>FBA35A9</b> 1930		<b>FBA50A9</b> 1993	<b>FBA60A9</b> 2080		
<b>Plafonnier apparent FHA-A9</b> Prix € HT unité intérieure (hors éco-part - 0€HT)				<b>FHA35A9</b> 1652		<b>FHA50A9</b> 1776	<b>FHA60A9</b> 2159		











Groupes extérieurs									
MXM-A(9)	2MXM40A	2MXM50A	2MXM68A9	3MXM40A9	3MXM52A9	3MXM68A9	4MXM68A9	4MXM80A9	5MXM90A9
Prix € HT groupe extérieur	2 280	2 646	3 440	2 741	3 218	3 873	4 437	4 900	5 359
+ éco-participation	6,67	6,67	6,67	6,67	6,67	6,67	6,67	6,67	6,67



## Groupe Multisplit MXM-A(9)

Design revisité pour une meilleure discrétion et intégration dans l'environnement extérieur

# Tableau de compatibilité

Type	Gamme	Modèle	Taille	2 sorties			3 sorties			4 sorties		5 sorties
				ZMXM40A(9)	ZMXM50A(9)	ZMXM68A9*	3MXM40A9	3MXM52A9	3MXM68A9	4MXM68A9	4MXM80A9	5MXM90A9
Muraux	Daikin Emura 3	 FTXJ-A	20	●	●	●	●	●	●	●	●	●
			25	●	●	●	●	●	●	●	●	●
			35	●	●	●	●	●	●	●	●	●
			42		●	●		●	●	●	●	●
			50		●	●		●	●	●	●	●
	Stylish	 CTXA-A/B FTXA-A/B	15	●	●	●	●	●	●	●	●	●
			20	●	●	●	●	●	●	●	●	●
			25	●	●	●	●	●	●	●	●	●
			35	●	●	●	●	●	●	●	●	●
			42		●	●		●	●	●	●	●
	Perfera	 CTXM-R FTXM-R	15	●	●	●	●	●	●	●	●	●
			20	●	●	●	●	●	●	●	●	●
			25	●	●	●	●	●	●	●	●	●
			35	●	●	●	●	●	●	●	●	●
			42		●	●		●	●	●	●	●
			50		●	●		●	●	●	●	●
	Comfora	 FTXP-N	20	●	●	●	●	●	●			
			25	●	●	●	●	●	●			
			35	●	●	●	●	●	●			
			42		●	●		●	●	●	●	●
	Consoles	Perfera	 CVXM-A9 FVXM-A9	20	●	●	●	●	●	●	●	●
25				●	●	●	●	●	●	●	●	
35				●	●	●	●	●	●	●	●	
50					●	●		●	●	●	●	
non carrossée		 FNA-A9	25			**	**	**	**	**	**	
			35			**	**	**	**	**	**	
			50			**		**	**	**	**	
			60			**		**	**	**	**	
Cassettes	à 4 voies 600 x 600 extra-plate	 FFA-A9	25		●	●	●	●	●	●	●	
			35		●	●	●	●	●	●	●	
			50		●	●		●	●	●	●	
			60			●		●	●	●	●	
	à 8 voies 900 x 900	 FCAG-B	35			●	●	●	●	●	●	
			50			●	●	●	●	●	●	
Gainables	Extra-plat	 FDXM-F9	25	●	●	●	●	●	●	●	●	
			35	●	●	●	●	●	●	●	●	
			50		●	●		●	●	●	●	
			60			●		●	●	●	●	
	Standard	 FBA-A9	35			●	●	●	●	●	●	
			50			●	●	●	●	●	●	
Plafonniers	Apparent	 FHA-A9	35			●	●	●	●	●	●	
			50			●	●	●	●	●	●	
			60			●		●	●	●	●	

\* Le groupe extérieur ZMXM68A9 disposant d'une entrée gaz de 3/8" et de 1/2", il faudra porter une attention à la sélection de l'unité. Ainsi deux unités intérieures raccordables en 1/2" ne pourront pas être installées.

\*\* Pour toute installation avec une charge de réfrigérant supérieure à 1,84 kg, l'installation de la télécommande Madoka BRC1H52 est requise.

# Gamme Multisplit



FTXJ-A - Mural Daikin Emura 3	FTXJ20AW/AB/AS	FTXJ25AW/AB/AS	FTXJ35AW/AB/AS	FTXJ42AW/AB/AS	FTXJ50AW/AB/AS
Débit d'air Froid (Silence/PV/MV/GV)	m <sup>3</sup> /h 276/360/504/660	276/360/516/684	276/360/516/708	276/432/570/780	312/456/624/810
Débit d'air Chaud (Silence/PV/MV/GV)	m <sup>3</sup> /h 276/384/522/666	276/384/540/678	276/384/540/702	312/462/630/864	342/492/666/900
Pression sonore Froid (Silence/PV/MV/GV)	dB(A) <b>21**/25/32/39</b>	<b>21**/25/33/40</b>	<b>21**/25/33/41</b>	<b>23**/29/37/45</b>	<b>26**/31/39/46</b>
Pression sonore Chaud (Silence/PV/MV/GV)	dB(A) <b>21**/25/32/39</b>	<b>21**/25/33/40</b>	<b>21**/25/33/41</b>	<b>23**/29/37/45</b>	<b>26**/31/39/46</b>
Dimensions de l'unité - HxLxP	mm 305x900x212	305x900x212	305x900x212	305x900x212	305x900x212
Diamètre tube liquide/gaz	" 1/4 - 3/8	1/4 - 3/8	1/4 - 3/8	1/4 - 1/2	1/4 - 1/2

\* Carte Onecta incluse. \*\* En application Multisplit, le niveau sonore est supérieur de 2 dB(A) en vitesse silence par rapport à une combinaison Monosplit.



CTXA-A/B / FTXA-A/B - Mural Stylish	CTXA15AW/BB/BS/BT	FTXA20AW/BB/BS/BT	FTXA25AW/BB/BS/BT	FTXA35AW/BB/BS/BT	FTXA42AW/BB/BS/BT	FTXA50AW/BB/BS/BT
Débit d'air Froid (Silence/PV/MV/GV)	m <sup>3</sup> /h 276/366/492/660	276/366/492/660	276/366/516/690	276/366/516/714	276/432/588/786	312/456/624/810
Débit d'air Chaud (Silence/PV/MV/GV)	m <sup>3</sup> /h 270/384/522/654	270/384/522/654	270/384/540/666	270/384/540/690	312/462/630/876	342/492/666/906
Pression sonore Froid (Silence/PV/MV/GV)	dB(A) <b>21**/25/32/39</b>	<b>21**/25/32/39</b>	<b>21**/25/33/40</b>	<b>21**/25/33/41</b>	<b>23**/29/37/45</b>	<b>26**/31/39/46</b>
Pression sonore Chaud (Silence/PV/MV/GV)	dB(A) <b>21**/25/32/39</b>	<b>21**/25/32/39</b>	<b>21**/25/33/40</b>	<b>21**/25/33/41</b>	<b>23**/29/37/45</b>	<b>26**/31/39/46</b>
Dimensions de l'unité - HxLxP	mm 295x798x189	295x798x189	295x798x189	295x798x189	295x798x189	295x798x189
Diamètre tube liquide/gaz	" 1/4 - 3/8	1/4 - 3/8	1/4 - 3/8	1/4 - 3/8	1/4 - 1/2	1/4 - 1/2

\* Carte Onecta incluse. \*\* En application Multisplit, le niveau sonore est supérieur de 2 dB(A) en vitesse silence par rapport à une combinaison Monosplit.



CTXM-R / FTXM-R - Mural Perfera	CTXM15R	FTXM20R	FTXM25R	FTXM35R
Débit d'air Froid (Silence/PV/MV/GV)	m <sup>3</sup> /h 258/342/450/630	258/342/450/630	246/342/456/630	252/360/468/678
Débit d'air Chaud (Silence/PV/MV/GV)	m <sup>3</sup> /h 306/372/492/558	306/372/492/558	294/378/480/588	294/390/510/588
Pression sonore Froid (Silence/PV/MV/GV)	dB(A) <b>21**/25/33/41</b>	<b>21**/25/33/41</b>	<b>21**/25/33/41</b>	<b>21**/29/33/45</b>
Pression sonore Chaud (Silence/PV/MV/GV)	dB(A) <b>22**/26/34/39</b>	<b>22**/26/34/39</b>	<b>22**/27/34/39</b>	<b>22**/28/35/39</b>
Dimensions de l'unité - HxLxP	mm 295x778x272	295x778x272	295x778x272	295x778x272
Diamètre tube liquide/gaz	" 1/4 - 3/8	1/4 - 3/8	1/4 - 3/8	1/4 - 3/8

FTXM-R - Mural Perfera	FTXM42R	FTXM50R	FTXM60R	FTXM71R
Débit d'air Froid (Silence/PV/MV/GV)	m <sup>3</sup> /h 258/390/540/714	498/684/840/948	546/708/840/1002	600/732/900/1014
Débit d'air Chaud (Silence/PV/MV/GV)	m <sup>3</sup> /h 294/390/582/744	630/720/852/948	666/744/912/990	696/762/948/1062
Pression sonore Froid (Silence/PV/MV/GV)	dB(A) <b>23**/30/39/45</b>	<b>27/36/40/44</b>	<b>30/37/42/46</b>	<b>32/38/43/47</b>
Pression sonore Chaud (Silence/PV/MV/GV)	dB(A) <b>23**/29/39/45</b>	<b>31/34/39/43</b>	<b>33/36/41/45</b>	<b>34/37/42/46</b>
Dimensions de l'unité - HxLxP	mm 295x778x272	299x998x292	299x998x292	299x998x292
Diamètre tube liquide/gaz	" 1/4 - 3/8	1/4 - 1/2	1/4 - 1/2	1/4 - 5/8

\* Carte Onecta incluse. \*\* En application Multisplit, le niveau sonore est supérieur de 2 dB(A) en vitesse silence par rapport à une combinaison Monosplit.



FTXP-N - Mural Comfora	FTXP20N	FTXP25N	FTXP35N
Débit d'air Froid (Silence/PV/MV/GV)	m <sup>3</sup> /h 264/354/474/588	264/366/486/606	270/378/498/690
Débit d'air Chaud (Silence/PV/MV/GV)	m <sup>3</sup> /h 318/390/504/618	318/402/516/618	318/420/540/690
Pression sonore Froid (Silence/PV/MV/GV)	dB(A) <b>21**/25/33/39</b>	<b>21**/26/33/40</b>	<b>22**/27/34/43</b>
Pression sonore Chaud (Silence/PV/MV/GV)	dB(A) <b>23**/28/34/39</b>	<b>23**/28/34/40</b>	<b>23**/29/35/40</b>
Dimensions de l'unité - HxLxP	mm 286x770x225	286x770x225	286x770x225
Diamètre tube liquide/gaz	" 1/4 - 3/8	1/4 - 3/8	1/4 - 3/8

\* Carte Onecta incluse. \*\* En application Multisplit, le niveau sonore est supérieur de 2 dB(A) en vitesse silence par rapport à une combinaison Monosplit.



CVXM-A9 / FVXM-A9 - Console Perfera	CVXM20A9	FVXM25A9	FVXM35A9	FVXM50A9
Débit d'air Froid (Silence/PV/MV/GV)	m <sup>3</sup> /h 246/294/420/522	246/294/420/522	246/294/420/552	324/396/540/696
Débit d'air Chaud (Silence/PV/MV/GV)	m <sup>3</sup> /h 246/336/432/552	246/336/432/552	246/336/432/588	354/504/600/768
Pression sonore Froid (Silence/PV/MV/GV)	dB(A) <b>22**/25/32/38</b>	<b>22**/25/32/38</b>	<b>22**/25/32/39</b>	<b>27/31/38/44</b>
Pression sonore Chaud (Silence/PV/MV/GV)	dB(A) <b>21**/25/32/38</b>	<b>21**/25/32/38</b>	<b>21**/25/32/39</b>	<b>29/35/40/46</b>
Dimensions de l'unité - HxLxP	mm 600x750x238	600x750x238	600x750x238	600x750x238
Diamètre tube liquide/gaz	" 1/4 - 3/8	1/4 - 3/8	1/4 - 3/8	1/4 - 1/2

\* Carte Onecta incluse. \*\* En application Multisplit, le niveau sonore est supérieur de 2 dB(A) en vitesse silence par rapport à une combinaison Monosplit.



FNA-A9 - Console non carrossée	FNA25A9	FNA35A9	FNA50A9	FNA60A9
Débit d'air Froid/Chaud (PV/MV/GV)	m <sup>3</sup> /h 438/480/522	438/480/522	810/888/960	810/888/960
Pression sonore Froid/Chaud (PV/MV/GV)	dB(A) <b>28/31/33</b>	<b>28/31/33</b>	<b>30/33/36</b>	<b>30/33/36</b>
Dimensions de l'unité - HxLxP	mm 620x750x200	620x750x200	620x1150x200	620x1150x200
Diamètre tube liquide/gaz	" 1/4 - 3/8	1/4 - 3/8	1/4 - 1/2	1/4 - 1/2

\* Option BRP069C81. Note : la télécommande filaire BRCLH52W/S/K devra être installée dès lors que la carte BRP069C81 sera sélectionnée.



FFA-A9 - Cassette à 4 voies 600 x 600 extra-plate	FFA25A9	FFA35A9	FFA50A9	FFA60A9
Débit d'air Froid/Chaud (PV/MV/GV)	m <sup>3</sup> /h 390/480/540	390/510/600	450/600/720	570/750/870
Pression sonore Froid/Chaud (PV/MV/GV)	dB(A) <b>25/28,5/32</b>	<b>25/30,5/34</b>	<b>27/34/39</b>	<b>32/40/43</b>
Dimensions de l'unité - HxLxP	mm 260x575x575	260x575x575	260x575x575	260x575x575
Dimensions de façade - HxLxP	" 46x620x620	46x620x620	46x620x620	46x620x620
Diamètre tube liquide/gaz	" 1/4 - 3/8	1/4 - 3/8	1/4 - 1/2	1/4 - 1/2

\* Option BRP069C81. Note : la télécommande filaire BRCLH52W/S/K devra être installée dès lors que la carte BRP069C81 sera sélectionnée.



Les informations présentées dans ce catalogue n'ont qu'un caractère documentaire et de vulgarisation. Ces informations doivent donc toujours être vérifiées. Daikin Airconditioning France ne saurait engager sa responsabilité en cas d'erreur ou de mauvaise interprétation.





FCAG-B - Cassette 8 voies Round Flow 900x900	FCAG35B	FCAG50B	FCAG60B	
Débit d'air Froid / Chaud (PV / MV / GV)	m <sup>3</sup> /h	522/636/750	522/642/756	522/672/816
Pression sonore Froid / Chaud (PV / MV / GV)	dB(A)	27/29/31	27/29/31	28/31/33
Dimensions de l'unité - H x L x P	mm	204 x 840 x 840	204 x 840 x 840	204 x 840 x 840
Dimensions de façade - H x L x P	"	65 x 950 x 950	65 x 950 x 950	65 x 950 x 950
Diamètre tube liquide / gaz	"	1/4 - 3/8	1/4 - 1/2	1/4 - 1/2

\* Option BRP069C82. Note : la télécommande filaire BRC1H52W/S/K devra être installée dès lors que la carte BRP069C82 sera sélectionnée.



FDXM-F9 - Gainable Extra-plat	FDXM25F9	FDXM35F9	FDXM50F9	FDXM60F9	
Débit d'air Froid / Chaud (PV / MV / GV)	m <sup>3</sup> /h	438/480/522	438/480/522	600/660/720	810/888/960
Pression sonore Froid / Chaud (PV / MV / GV)	dB(A)	27/33/35	27/33/35	29/35/37	30/36/38
Pression statique disponible (Max.)	Pa	30	30	40	40
Dimensions de l'unité - H x L x P	mm	200 x 750 x 620	200 x 750 x 620	200 x 1150 x 620	200 x 1150 x 620
Diamètre tube liquide / gaz	"	1/4 - 3/8	1/4 - 3/8	1/4 - 1/2	1/4 - 1/2

\* Option BRP069C81. Note : la télécommande filaire BRC1H52W/S/K devra être installée dès lors que la carte BRP069C81 sera sélectionnée.



FBA-A9 - Gainable haute pression	FBA35A9	FBA50A9	FBA60A9	
Débit d'air Froid / Chaud (PV / GV)	m <sup>3</sup> /h	630/900	630/900	750/1080
Pression sonore Froid (PV / GV)	dB(A)	29/35	29/35	25/30
Pression sonore Chaud (PV / GV)	dB(A)	29/37	29/37	25/31
Pression statique disponible (Max.)	Pa	30/150	30/150	30/150
Dimensions de l'unité - H x L x P	mm	245 x 700 x 800	245 x 700 x 800	245 x 1000 x 800
Diamètre tube liquide / gaz	"	1/4 - 3/8	1/4 - 1/2	1/4 - 1/2

\* Option BRP069C81. Note : la télécommande filaire BRC1H52W/S/K devra être installée dès lors que la carte BRP069C81 sera sélectionnée.



FHA-A9 - Plafonnier apparent	FHA35A9	FHA50A9	FHA60A9	
Débit d'air Froid / Chaud (PV / MV / GV)	m <sup>3</sup> /h	600/690/840	600/720/900	690/900/1170
Pression sonore Froid / Chaud (PV / MV / GV)	dB(A)	31/34/36	32/35/37	33/35/37
Dimensions de l'unité - H x L x P	mm	235 x 960 x 690	235 x 960 x 690	235 x 1270 x 690
Diamètre tube liquide / gaz	"	1/4 - 3/8	1/4 - 1/2	1/4 - 1/2

\* Option BRP069C81. Note : la télécommande filaire BRC1H52W/S/K devra être installée dès lors que la carte BRP069C81 sera sélectionnée.

ZMXM-A(9) - Groupe extérieur	ZMXM40A(9)	ZMXM50A(9)	ZMXM68A9	3MXM40A9	3MXM52A9	3MXM68A9	4MXM68A9	4MXM80A9	5MXM90A9
Combinaisons (1)	20+20	25+25	35 + 35	15+15+15	20+20+20	25+25+25	20+20+20+20	25+25+25+25	25+25+25+25+25

## Caractéristiques de l'ensemble en mode FROID

Performances		ZMXM40A(9)	ZMXM50A(9)	ZMXM68A9	3MXM40A9	3MXM52A9	3MXM68A9	4MXM68A9	4MXM80A9	5MXM90A9
Puissance restituée à +35°C (min./nom./max.)	kW	1,50/4,4/20	1,80/5,5/30	1,95/6,80/7,13	1,70/4,4/60	1,80/5,20/7,00	1,96/6,80/7,53	1,97/6,80/7,78	2,65/8,9/0,3	3,21/9/10,19
Puissance restituée à +35°C (nominale)	kW	0,97	1,25	1,76	0,79	1,07	1,76	1,58	2,53	2,26
EER*		4,13	4,01	3,86	5,18	5,20	3,87	4,31	3,93	3,98
Plage de fonctionnement	°CBS	-10~46	-10~46	-10~46	-10~46	-10~46	-10~46	-10~46	-10~46	-10~46
<b>Performances saisonnières</b>										
Label saisonnier		A+++	A+++	A++	A+++	A+++	A++	A++	A++	A++
SEER		8,53	8,53	6,97	8,55	8,51	7,70	8,03	7,33	7,65
Pdesign	kW	4,00	5,00	6,80	4,00	5,20	6,80	6,80	8,00	9,00
Consommation énergétique annuelle	kWh	165	205	342	164	214	313	297	389	413

## Caractéristiques de l'ensemble en mode CHAUD

Performances		ZMXM40A(9)	ZMXM50A(9)	ZMXM68A9	3MXM40A9	3MXM52A9	3MXM68A9	4MXM68A9	4MXM80A9	5MXM90A9
Puissance restituée à +7°C (min./nom./max.)	kW	1,30/4,20/4,60	1,20/5,50/5,80	2,17/8,60/9,38	1,30/4,60/5,10	1,30/6,80/8	2,31/8,60/10,65	2,47/8,60/10,81	3,39/9,60/11,16	4,36/10/11,65
Puissance restituée à -5°C (maximale)	kW	3,46	4	7,14	3,70	6	8,16	8,23	8,71	8,87
Puissance restituée à -10°C (maximale)	kW	2,94	3,12	6,12	3,02	5,09	7,02	7,06	7,61	7,60
Puissance absorbée à +7°C (nominale)	kW	0,98	1,37	2,26	0,89	1,39	1,99	1,86	2,11	2,04
COP*		4,30	4,08	3,81	5,18	4,91	4,32	4,63	4,58	4,90
Plage de fonctionnement	°CBH	-15~18	-15~18	-15~18	-15~18	-15~18	-15~18	-15~18	-15~18	-15~18
<b>Performances saisonnières</b>										
Label saisonnier		A++	A++	A+	A++	A++	A+	A+	A++	A++
SCOP		4,64	4,61	4,00	4,65	4,61	4,12	4,22	4,61	4,65
Pdesign	kW	3,20	4,20	4,80	4,93	5,00	5,30	5,80	6,23	6,46
Consommation énergétique annuelle	kWh	966	1275	1680	1505	1516	1800	1921	1893	1947

## Groupe extérieur

Caractéristiques générales		ZMXM40A(9)	ZMXM50A(9)	ZMXM68A9	3MXM40A9	3MXM52A9	3MXM68A9	4MXM68A9	4MXM80A9	5MXM90A9
Dimensions (capot et grilles inclus) - H x L x P	mm	552x852x350	552x852x350	734x974x408	734x974x408	734x974x408	734x974x408	734x974x408	734x974x408	734x974x408
Poids de l'unité	kg	36	41	60	57	57	62	63	67	68
<b>Acoustique</b>										
Pression sonore Froid (nominale / GV)	dB(A)	-/46	-/48	48/-	46/-	46/-	48/-	48/-	48/-	52/-
Pression sonore Chaud (nominale / GV)	dB(A)	-/48	-/50	48/-	47/-	47/-	48/-	49/-	49/-	52/-
Puissance sonore Froid (nominale / GV)	dB(A)	-/62	-/62	-/63	-/63	-/63	-/63	61/-	61/-	64/-
Puissance sonore Chaud (nominale / GV)	dB(A)	62/62	62/62	61/63	59/63	59/63	61/63	61/-	61/-	64/-

## Caractéristiques frigorifiques

Réfrigérant / PRP		R-32/675	R-32/675	R-32/675	R-32/675	R-32/675	R-32/675	R-32/675	R-32/675	R-32/675
Charge / Eq. CO <sub>2</sub>	kg/T	0,88/0,60	1,15/0,78	2,00/1,35	1,80/1,22	1,80/1,22	2,00/1,35	2,00/1,35	2,40/1,62	2,40/1,62
Préchargé d'usine jusqu'à	m	20	20	30	30	30	30	30	30	30
Long. de tuyauterie max par circuit (UE > UI)	m	20	20	25	25	25	25	25	25	25
Long. de tuyauterie max total cumulé (UE > UI)	m	30	30	50	50	50	50	60	70	75
Dénivelé max (UE position la plus élevée > UI)	m	15	15	15	15	15	15	15	15	15
Dénivelé max (UE > UI position la plus élevée)	m	7,50	7,50	7,50	7,50	7,50	7,50	7,50	7,50	7,50
Diamètre tube liquide	"	2x1/4	2x1/4	2x1/4	3x1/4	3x1/4	3x1/4	4x1/4	4x1/4	5x1/4
Diamètre tube gaz	"	2x3/8	3/8 - 1/2	3/8 - 1/2	3/8 - 2x1/2	3/8 - 2x1/2	3/8 - 2x1/2	2x3/8 - 2x1/2	3/8 - 1/2 - 2x5/8	2x3/8 - 1/2 - 2x5/8

## Caractéristiques électriques

Phase / Fréquence / Tension	Ph/Hz/V	50/220-240	50/220-240	50/220-240	50/220-240	50/220-240	50/220-240	50/220-240	50/220-240	50/220-240
Calibre disjoncteur	A	16	16	20	16	20	20	20	25	32

## Tarifs

Groupe extérieur	ZMXM40A	ZMXM50A	ZMXM68A9	3MXM40A9	3MXM52A9	3MXM68A9	4MXM68A9	4MXM80A9	5MXM90A9
Prix € HT groupe extérieur	2280	2646	3440	2741	3218	3873	4437	4900	5359
+ éco-participation	6,67	6,67	6,67	6,67	6,67	6,67	6,67	6,67	6,67

9 zac de soriech 34970 lattes6/18

(1) Sélection d'unités intérieures de la gamme Perfera Bluevolution CTXM-R et/ou FTXM-R, pour un taux de connexion de 100%  
Les informations présentées dans ce catalogue n'ont qu'un caractère documentaire et de vulgarisation. Ces informations doivent donc toujours être vérifiées. Daikin Airconditioning France ne saurait engager sa responsabilité cas d'erreur ou de mauvaise interprétation.

Tableaux des combinaisons

Rafraîchissement

Chauffage

Unité intérieure	Puissance frigorifique (kW)		Puissance totale (kW)			Puissance absorbée (kW)			EER	Puissance calorifique (kW)		Puissance totale (kW)			Puissance absorbée (kW)			COP
	Pièce A	Pièce B	Mini.	Nom.	Maxi.	Mini.	Nom.	Maxi.		Pièce A	Pièce B	Mini.	Nom.	Maxi.	Mini.	Nom.	Maxi.	
1,5	1,50	---	1,30	1,50	2,00	0,33	0,31	0,40	---	2,00	---	1,00	2,00	3,30	0,26	0,68	1,04	---
2,0	2,00	---	1,30	2,00	2,40	0,33	0,44	0,57	---	3,00	---	1,00	3,00	3,70	0,26	0,83	1,24	---
2,5	2,50	---	1,30	2,50	3,00	0,33	0,61	0,80	---	3,40	---	1,00	3,40	4,10	0,26	1,02	1,48	---
3,5	3,50	---	1,30	3,50	4,00	0,33	1,04	1,35	---	3,80	---	1,00	3,80	4,40	0,26	1,28	1,71	---
1,5+1,5	1,50	1,50	1,50	3,00	3,60	0,31	0,60	0,73	4,97	1,75	1,75	1,20	3,50	4,30	0,24	0,80	0,99	4,35
1,5+2,0	1,50	2,00	1,50	3,50	4,00	0,31	0,79	0,91	4,43	1,63	2,17	1,20	3,80	4,50	0,24	0,88	1,04	4,32
1,5+2,5	1,50	2,50	1,50	4,00	4,20	0,31	0,98	1,03	4,10	1,58	2,63	1,20	4,20	4,60	0,24	1,00	1,10	4,18
1,5+3,5	1,20	2,80	1,50	4,00	4,40	0,31	0,96	1,06	4,16	1,26	2,94	1,20	4,20	4,70	0,24	0,96	1,12	4,37
2,0+2,0	2,00	2,00	1,50	4,00	4,20	0,31	0,97	1,02	4,13	2,10	2,10	1,30	4,20	4,60	0,24	0,98	1,08	4,28
2,0+2,5	1,78	2,22	1,50	4,00	4,30	0,31	0,96	1,04	4,16	1,87	2,33	1,30	4,20	4,70	0,24	0,97	1,09	4,32
2,0+3,5	1,45	2,55	1,50	4,00	4,50	0,31	0,95	1,08	4,20	1,53	2,67	1,30	4,20	4,80	0,24	0,95	1,09	4,41
2,5+2,5	2,00	2,00	1,50	4,00	4,40	0,31	0,96	1,06	4,18	2,10	2,10	1,30	4,20	4,70	0,24	0,96	1,08	4,37
2,5+3,5	1,67	2,33	1,50	4,00	4,60	0,31	0,94	1,09	4,24	1,75	2,45	1,30	4,20	4,80	0,24	0,94	1,08	4,46

Remarques : 1. La puissance frigorifique est basée sur les conditions suivantes : 27°CBS/19°CBH (température intérieure), 35°CBS (température extérieure). La puissance calorifique est basée sur les conditions suivantes : 20°CBS (température intérieure), 7°CBS/6°CBH (température extérieure).  
 2. Raccorder au minimum 2 unités intérieures au groupe Multisplit.  
 3. La valeur ci-avant est la valeur pour la connexion aux unités intérieures suivantes : 1,5 kW : unité murale série CTXM-R ; 2,0, 2,5, 3,5, 4,2, 5,0, 6,0, 7,1 kW : unité murale série FTXM-R.

2MXM50A(9)

Tableaux des combinaisons

Rafraîchissement

Chauffage

Unité intérieure	Puissance frigorifique (kW)		Puissance totale (kW)			Puissance absorbée (kW)			EER	Puissance calorifique (kW)		Puissance totale (kW)			Puissance absorbée (kW)			COP
	Pièce A	Pièce B	Mini.	Nom.	Maxi.	Mini.	Nom.	Maxi.		Pièce A	Pièce B	Mini.	Nom.	Maxi.	Mini.	Nom.	Maxi.	
1,5	1,50	---	1,40	1,50	2,20	0,31	0,32	0,52	---	2,00	---	1,10	2,00	3,30	0,29	0,68	0,95	---
2,0	2,00	---	1,40	2,00	2,60	0,31	0,47	0,69	---	3,00	---	1,10	3,00	3,70	0,27	0,82	1,13	---
2,5	2,50	---	1,40	2,50	3,10	0,31	0,67	0,92	---	3,40	---	1,10	3,40	4,10	0,25	0,99	1,34	---
3,5	3,50	---	1,40	3,50	4,00	0,31	1,09	1,42	---	4,00	---	1,10	4,00	4,60	0,25	1,24	1,53	---
4,2	4,20	---	1,40	4,20	4,70	0,31	1,59	1,75	---	4,60	---	1,10	4,60	5,00	0,23	1,49	1,81	---
5,0	5,00	---	1,60	5,00	5,30	0,33	1,30	1,44	---	5,50	---	1,20	5,50	5,60	0,23	1,35	1,51	---
1,5+1,5	1,50	1,50	1,60	3,00	3,20	0,33	0,62	0,66	4,84	2,00	2,00	1,20	4,00	4,54	0,23	0,87	0,99	4,58
1,5+2,0	1,50	2,00	1,60	3,50	3,70	0,33	0,76	0,80	4,61	1,89	2,51	1,20	4,40	4,89	0,23	1,02	1,13	4,33
1,5+2,5	1,50	2,50	1,60	4,00	4,20	0,33	0,94	0,99	4,25	1,80	3,00	1,20	4,80	5,19	0,23	1,18	1,27	4,08
1,5+3,5	1,50	3,50	1,60	5,00	5,00	0,33	1,25	1,25	4,01	1,56	3,64	1,20	5,20	5,70	0,25	1,28	1,40	4,07
1,5+4,2	1,32	3,68	1,60	5,00	5,40	0,33	1,23	1,54	4,05	1,47	4,13	1,20	5,60	5,96	0,25	1,37	1,46	4,08
1,5+5,0	1,15	3,85	1,80	5,00	5,50	0,33	1,23	1,68	4,08	1,29	4,31	1,20	5,60	6,16	0,25	1,37	1,50	4,10
2,0+2,0	2,00	2,00	1,80	4,00	5,00	0,33	0,94	1,28	4,25	2,60	2,60	1,20	5,20	5,70	0,23	1,27	1,40	4,09
2,0+2,5	2,00	2,50	1,80	4,50	5,10	0,33	1,07	1,31	4,21	2,49	3,11	1,20	5,60	5,80	0,23	1,37	1,42	4,10
2,0+3,5	1,82	3,18	1,80	5,00	5,40	0,33	1,24	1,49	4,04	2,04	3,56	1,20	5,60	5,90	0,25	1,36	1,43	4,12
2,0+4,2	1,61	3,39	1,80	5,00	5,50	0,33	1,23	1,51	4,07	1,81	3,79	1,20	5,60	6,00	0,25	1,36	1,46	4,13
2,0+5,0	1,43	3,57	1,80	5,00	5,50	0,33	1,22	1,44	4,11	1,60	4,00	1,20	5,60	6,20	0,25	1,35	1,50	4,15
2,5+2,5	2,50	2,50	1,80	5,00	5,30	0,33	1,25	1,42	4,01	2,80	2,80	1,20	5,60	5,80	0,23	1,37	1,42	4,08
2,5+3,5	2,08	2,92	1,80	5,00	5,40	0,33	1,23	1,43	4,06	2,33	3,27	1,20	5,60	6,00	0,25	1,38	1,48	4,05
2,5+4,2	1,87	3,13	1,80	5,00	5,50	0,33	1,22	1,45	4,09	2,09	3,51	1,20	5,60	6,10	0,25	1,39	1,51	4,03
2,5+5,0	1,67	3,33	1,80	5,00	5,50	0,33	1,21	1,38	4,13	1,87	3,73	1,30	5,60	6,30	0,25	1,41	1,58	3,98
3,5+3,5	2,50	2,50	1,80	5,00	5,40	0,33	1,22	1,42	4,11	2,80	2,80	1,30	5,60	6,10	0,25	1,40	1,52	4,01
3,5+4,2	2,27	2,73	1,80	5,00	5,50	0,33	1,21	1,40	4,14	2,55	3,05	1,30	5,60	6,20	0,25	1,40	1,55	4,00
3,5+5,0	2,06	2,94	1,80	5,00	5,50	0,33	1,20	1,34	4,18	2,31	3,29	1,30	5,60	6,40	0,25	1,42	1,63	3,94
4,2+4,2	2,50	2,50	1,80	5,00	5,50	0,33	1,20	1,38	4,16	2,80	2,80	1,30	5,60	6,30	0,25	1,41	1,58	3,98

Remarques : 1. La puissance frigorifique est basée sur les conditions suivantes : 27°CBS/19°CBH (température intérieure), 35°CBS (température extérieure). La puissance calorifique est basée sur les conditions suivantes : 20°CBS (température intérieure), 7°CBS/6°CBH (température extérieure).  
 2. Raccorder au minimum 2 unités intérieures au groupe Multisplit.  
 3. La valeur ci-avant est la valeur pour la connexion aux unités intérieures suivantes : 1,5 kW : unité murale série CTXM-R ; 2,0, 2,5, 3,5, 4,2, 5,0, 6,0, 7,1 kW : unité murale série FTXM-R.

Retrouvez les performances énergétiques saisonnières de chaque ensemble sur [https://energylabel.daikin.eu/fr/fr\\_FR/lot10.html](https://energylabel.daikin.eu/fr/fr_FR/lot10.html)



Tableaux des combinaisons

Rafraîchissement

Unité intérieure	Puissance frigorifique (kW)		Puissance totale (kW)			Puissance absorbée (kW)			EER
	Pièce A	Pièce B	Mini.	Nom.	Maxi.	Mini.	Nom.	Maxi.	
1,5	1,60	---	1,52	1,60	2,49	0,40	0,42	0,59	
2,0	2,00	---	1,66	2,00	2,68	0,42	0,43	0,60	
2,5	2,50	---	1,74	2,50	3,44	0,44	0,55	0,82	
3,5	3,50	---	1,93	3,50	4,86	0,46	0,80	1,43	
4,2	---	4,20	1,93	4,20	5,33	0,46	0,82	1,44	
5,0	---	5,00	1,94	5,00	6,03	0,44	1,50	2,13	
6,0	---	6,00	1,94	6,00	6,51	0,44	1,52	2,13	
1,5+1,5	1,50	1,50	1,95	3,00	4,79	0,40	0,60	1,15	
1,5+2,0	1,50	2,00	1,95	3,50	4,96	0,40	0,74	1,22	
1,5+2,5	1,50	2,50	1,95	4,00	5,28	0,40	0,89	1,36	
1,5+3,5	1,50	3,50	1,95	5,00	6,17	0,39	1,24	1,83	
1,5+4,2	1,50	4,20	1,95	5,70	6,39	0,39	1,51	1,96	
1,5+5,0	1,50	5,00	1,95	6,50	7,08	0,38	1,78	2,23	
1,5+6,0	1,36	5,44	1,96	6,80	7,59	0,37	1,93	2,36	
2,0+2,0	2,00	2,00	1,95	4,00	5,12	0,40	0,89	1,29	
2,0+2,5	2,00	2,50	1,95	4,50	5,44	0,40	1,06	1,43	
2,0+3,5	2,00	3,50	1,95	5,50	6,30	0,39	1,39	1,91	
2,0+4,2	2,00	4,20	1,95	6,20	6,51	0,39	1,70	2,05	
2,0+5,0	1,94	4,86	1,95	6,80	7,26	0,38	1,90	2,36	
2,0+6,0	1,70	5,10	1,96	6,80	7,71	0,37	1,92	2,45	
2,5+2,5	2,50	2,50	1,95	5,00	6,10	0,41	1,20	1,78	
2,5+3,5	2,50	3,50	1,95	6,00	6,57	0,40	1,54	2,11	
2,5+4,2	2,50	4,20	1,95	6,70	6,95	0,40	1,79	2,38	
2,5+5,0	2,27	4,53	1,95	6,80	7,37	0,37	1,78	2,45	
2,5+6,0	2,00	4,80	1,96	6,80	7,71	0,35	1,76	2,45	
3,5+3,5	3,40	3,40	1,95	6,80	7,13	0,38	1,73	2,37	
3,5+4,2	3,09	3,71	1,95	6,80	7,24	0,38	1,72	2,46	
3,5+5,0	2,80	4,00	1,95	6,80	7,76	0,35	1,68	2,78	
3,5+6,0	2,51	4,29	2,26	6,80	8,07	0,40	1,67	2,72	
4,2+4,2	3,40	3,40	1,95	6,80	7,14	0,38	1,71	2,37	
4,2+5,0	3,10	3,70	1,95	6,80	7,77	0,35	1,68	2,78	
4,2+6,0	2,80	4,00	2,26	6,80	8,08	0,40	1,66	2,72	

Chauffage

Unité intérieure	Puissance frigorifique (kW)		Puissance totale (kW)			Puissance absorbée (kW)			COP
	Pièce A	Pièce B	Mini.	Nom.	Maxi.	Mini.	Nom.	Maxi.	
2,70	---	---	1,47	2,70	4,08	0,42	0,72	1,22	
2,72	---	---	1,48	2,72	4,09	0,43	0,73	1,28	
3,40	---	---	1,44	3,40	4,30	0,42	1,02	1,37	
4,30	---	---	1,45	4,30	4,90	0,40	1,41	1,75	
---	4,32	1,44	4,32	5,70	0,40	1,40	2,04		
---	5,60	1,66	5,60	6,90	0,39	1,82	2,59		
---	7,90	1,88	7,90	8,91	0,37	2,62	2,64		
2,65	2,65	1,65	5,30	7,38	0,36	1,19	1,83		
2,44	3,26	1,65	5,70	7,76	0,36	1,31	1,99		
2,29	3,81	1,65	6,10	7,95	0,36	1,43	2,06		
2,07	4,83	1,80	6,90	8,50	0,37	1,69	2,35		
1,97	5,53	1,80	7,50	8,85	0,37	1,90	2,57		
1,89	6,31	2,18	8,20	10,38	0,45	2,13	2,91		
1,72	6,88	2,46	8,60	10,58	0,48	2,28	2,67		
3,25	3,25	1,65	6,50	7,95	0,36	1,37	2,31		
3,07	3,83	1,65	6,90	8,12	0,36	1,52	2,32		
2,73	4,77	1,80	7,50	8,67	0,37	1,75	2,43		
2,58	5,42	1,80	8,00	9,03	0,37	1,98	2,66		
2,46	6,14	2,18	8,60	10,56	0,45	2,26	3,00		
2,15	6,45	2,46	8,60	10,75	0,48	2,24	2,74		
3,60	3,60	1,65	7,20	8,49	0,36	1,62	2,36		
3,29	4,61	1,89	7,90	9,03	0,38	1,91	2,66		
3,10	5,20	1,89	8,30	9,29	0,38	2,11	2,82		
2,87	5,73	2,27	8,60	10,68	0,46	2,24	3,09		
2,53	6,07	2,55	8,60	10,88	0,50	2,22	2,77		
4,30	4,30	2,17	8,60	9,38	0,42	2,26	2,86		
3,91	4,69	2,17	8,60	9,47	0,42	2,26	2,91		
3,54	5,06	2,56	8,60	10,90	0,51	2,22	3,13		
3,17	5,43	2,74	8,60	11,01	0,52	2,21	2,76		
4,30	4,30	2,17	8,60	9,56	0,42	2,22	2,94		
3,93	4,67	2,56	8,60	10,91	0,51	2,21	3,19		
3,54	5,06	2,74	8,60	11,02	0,51	2,20	2,79		

Remarques : 1. La puissance frigorifique est basée sur les conditions suivantes : 27°CBS/19°CBH (température intérieure), 35°CBS (température extérieure). La puissance calorifique est basée sur les conditions suivantes : 20°CBS (température intérieure), 7°CBS/6°CBH (température extérieure).  
 2. Raccorder au minimum 2 unités intérieures au groupe Multisplit.  
 3. La valeur ci-avant est la valeur pour la connexion aux unités intérieures suivantes : 1,5 kW : unité murale série CTXM-R ; 2,0, 2,5, 3,5, 4,2, 5,0, 6,0, 7,1 kW : unité murale série FTXM-R.

**Important :** le groupe extérieur 2MXM68N disposant d'une entrée gaz de 3/8" et de 1/2", il faudra porter une attention à la sélection de l'unité. Ainsi deux unités intérieures raccordables en 1/2" ne pourront pas être installées.

3MXM40A9

Tableaux des combinaisons

Rafraîchissement

Unité intérieure	Puissance frigorifique (kW)			Puissance totale (kW)			Puissance absorbée (kW)			EER
	Pièce A	Pièce B	Pièce C	Mini.	Nom.	Maxi.	Mini.	Nom.	Maxi.	
1,50	1,50	---	---	1,40	1,50	2,20	0,32	0,35	0,46	---
2,00	2,00	---	---	1,40	2,00	2,90	0,32	0,48	0,71	---
2,50	2,50	---	---	1,40	2,50	3,10	0,32	0,64	0,82	---
3,50	3,50	---	---	1,40	3,50	4,10	0,32	0,98	1,19	---
1,5+1,5	1,50	1,50	---	1,60	3,00	4,20	0,34	0,59	1,14	5,12
1,5+2,0	1,50	2,00	---	1,60	3,50	4,20	0,34	0,71	1,12	4,96
1,5+2,5	1,50	2,50	---	1,60	4,00	4,20	0,34	0,86	1,10	4,68
1,5+3,5	1,20	2,80	---	1,60	4,00	4,20	0,34	0,85	1,08	4,72
2,0+2,0	2,00	2,00	---	1,60	4,00	4,50	0,34	0,84	1,09	4,76
2,0+2,5	1,78	2,22	---	1,60	4,00	4,50	0,34	0,83	1,07	4,82
2,0+3,5	1,45	2,55	---	1,60	4,00	4,50	0,34	0,83	1,03	4,86
2,5+2,5	2,00	2,00	---	1,60	4,00	4,50	0,34	0,83	1,05	4,84
2,5+3,5	1,67	2,33	---	1,60	4,00	4,50	0,34	0,82	1,01	4,88
3,5+3,5	2,00	2,00	---	1,60	4,00	4,50	0,34	0,82	0,99	4,92
1,5+1,5+1,5	1,33	1,33	1,33	1,70	4,00	4,60	0,36	0,78	0,98	5,18
1,5+1,5+2,0	1,20	1,20	1,60	1,70	4,00	4,60	0,36	0,77	0,96	5,20
1,5+1,5+2,5	1,09	1,09	1,82	1,70	4,00	4,60	0,36	0,77	0,94	5,22
1,5+1,5+3,5	0,92	0,92	2,15	1,70	4,00	4,60	0,36	0,76	0,90	5,26
1,5+2,0+2,0	1,09	1,45	1,45	1,70	4,00	4,60	0,36	0,77	0,92	5,25
1,5+2,0+2,5	1,00	1,33	1,67	1,70	4,00	4,60	0,36	0,76	0,91	5,29
1,5+2,0+3,5	0,86	1,14	2,00	1,70	4,00	4,60	0,36	0,76	0,89	5,31
1,5+2,5+2,5	0,92	1,54	1,54	1,70	4,00	4,60	0,36	0,76	0,87	5,27
2,0+2,0+2,0	1,33	1,33	1,33	1,70	4,00	4,60	0,36	0,76	0,85	5,30
2,0+2,0+2,5	1,23	1,23	1,54	1,70	4,00	4,60	0,36	0,76	0,83	5,32
2,0+2,5+2,5	1,14	1,43	1,43	1,70	4,00	4,60	0,36	0,75	0,81	5,35

Chauffage

Unité intérieure	Puissance calorifique (kW)			Puissance totale (kW)			Puissance absorbée (kW)			COP
	Pièce A	Pièce B	Pièce C	Mini.	Nom.	Maxi.	Mini.	Nom.	Maxi.	
2,30	---	---	---	1,10	2,30	3,30	0,30	0,60	0,82	---
2,70	---	---	---	1,10	2,70	3,70	0,30	0,76	1,23	---
3,40	---	---	---	1,10	3,40	4,10	0,30	1,01	1,28	---
4,20	---	---	---	1,10	4,20	4,80	0,30	1,42	1,71	---
1,80	1,80	---	---	1,20	3,60	5,00	0,32	0,69	1,30	5,25
1,54	2,06	---	---	1,20	3,60	5,00	0,32	0,69	1,28	5,29
1,50	2,50	---	---	1,20	4,00	5,00	0,32	0,86	1,26	4,68
1,38	3,22	---	---	1,20	4,60	5,00	0,32	0,98	1,22	4,72
2,30	2,30	---	---	1,20	4,60	5,00	0,32	0,97	1,25	4,76
2,04	2,56	---	---	1,20	4,60	5,00	0,32	0,98	1,23	4,72
1,67	2,93	---	---	1,20	4,60	5,00	0,32	0,97	1,19	4,76
2,30	2,30	---	---	1,20	4,60	5,00	0,32	0,96	1,21	4,84
1,92	2,68	---	---	1,20	4,60	5,00	0,32	0,95	1,17	4,88
2,30	2,30	---	---	1,20	4,60	5,00	0,32	0,94	1,15	4,92
1,53	1,53	1,53	---	1,30	4,60	5,10	0,32	0,89	1,02	5,18
1,38	1,38	1,84	---	1,30	4,60	5,10	0,32	0,89	1,01	5,2
1,25	1,25	2,09	---	1,30	4,60	5,10	0,32	0,89	0,99	5,22
1,06	1,06	2,48	---	1,30	4,60	5,10	0,32	0,88	0,97	5,26
1,25	1,67	1,67	---	1,30	4,60	5,10	0,32	0,88	0,95	5,25
1,15	1,53	1,92	---	1,30	4,60	5,10	0,32	0,87	0,93	5,29
0,99	1,31	2,30	---	1,30	4,60	5,10	0,32	0,87	0,91	5,31
1,06	1,77	1,77	---	1,30	4,60	5,10	0,32	0,88	0,87	5,27
1,53	1,53	1,53	---	1,30	4,60	5,10	0,32	0,87	0,89	5,3
1,42	1,42	1,77	---	1,30	4,60	5,10	0,32	0,87	0,86	5,32
1,31	1,64	1,64	---	1,30	4,60	5,10	0,32	0,86	0,84	5,35

Remarques : 1. La puissance frigorifique est basée sur les conditions suivantes : 27°CBS/19°CBH (température intérieure), 35°CBS (température extérieure). La puissance calorifique est basée sur les conditions suivantes : 20°CBS (température intérieure), 7°CBS/6°CBH (température extérieure).  
 2. Raccorder au minimum 2 unités intérieures au groupe Multisplit.  
 3. La valeur ci-avant est la valeur pour la connexion aux unités intérieures suivantes : 1,5 kW : unité murale série CTXM-R ; 2,0, 2,5, 3,5, 4,2, 5,0, 6,0, 7,1 kW : unité murale série FTXM-R.

Tableaux des combinaisons

Rafraîchissement

Chauffage

Unité intérieure	Puissance frigorifique (kW)			Puissance totale (kW)			Puissance absorbée (kW)			EER	Puissance calorifique (kW)			Puissance totale (kW)			Puissance absorbée (kW)			COP
	Pièce A	Pièce B	Pièce C	Mini.	Nom.	Maxi.	Mini.	Nom.	Maxi.		Pièce A	Pièce B	Pièce C	Mini.	Nom.	Maxi.	Mini.	Nom.	Maxi.	
1,5	1,50	---	---	1,40	1,50	2,40	0,34	0,36	0,63	---	2,3	---	---	1,10	2,30	3,40	0,30	0,57	1,09	---
2,0	2,00	---	---	1,60	2,00	3,00	0,36	0,48	0,78	---	2,7	---	---	1,10	2,70	3,80	0,30	0,76	1,27	---
2,5	2,50	---	---	1,60	2,50	3,20	0,36	0,64	0,87	---	3,4	---	---	1,10	3,40	4,20	0,30	1,01	1,36	---
3,5	3,50	---	---	1,60	3,50	4,20	0,37	0,98	1,30	---	4,2	---	---	1,10	4,20	4,80	0,30	1,42	1,74	---
4,2	4,20	---	---	1,60	4,20	4,60	0,37	1,21	1,49	---	4,8	---	---	1,10	4,80	5,60	0,30	1,62	2,03	---
5,0	---	5,00	---	1,60	5,00	5,40	0,35	1,76	2,03	---	---	5,8	---	1,10	5,80	6,80	0,30	2,17	2,58	---
1,5+1,5	1,50	1,50	---	1,70	3,00	4,70	0,35	0,55	1,32	5,48	1,8	1,8	---	1,20	3,60	5,80	0,32	0,67	1,62	5,42
1,5+2,0	1,50	2,00	---	1,70	3,50	4,70	0,35	0,66	1,30	5,31	1,7	2,3	---	1,20	4,00	5,80	0,32	0,77	1,60	5,21
1,5+2,5	1,50	2,50	---	1,70	4,00	5,00	0,35	0,78	1,92	5,16	1,7	2,8	---	1,20	4,50	6,90	0,32	0,91	2,06	4,96
1,5+3,5	1,50	3,50	---	1,70	5,00	6,00	0,35	1,06	2,17	4,75	1,7	3,9	---	1,20	5,50	7,00	0,32	1,22	2,25	4,53
1,5+4,2	1,37	3,83	---	1,70	5,20	6,10	0,35	1,10	2,26	4,74	1,6	4,4	---	1,20	6,00	7,00	0,32	1,42	2,23	4,24
1,5+5,0	1,20	4,00	---	1,70	5,20	6,30	0,35	1,10	2,28	4,77	1,6	5,2	---	1,30	6,80	7,20	0,32	1,58	2,30	4,33
2,0+2,0	2,00	2,00	---	1,70	4,00	6,00	0,35	0,85	2,25	4,72	3,4	3,4	---	1,20	6,80	7,00	0,32	1,59	2,26	4,28
2,0+2,5	2,00	2,50	---	1,70	4,50	6,20	0,35	0,95	2,21	4,74	3,0	3,8	---	1,20	6,80	7,00	0,32	1,58	2,25	4,32
2,0+3,5	1,89	3,31	---	1,70	5,20	6,30	0,35	1,10	2,30	4,76	2,5	4,3	---	1,20	6,80	7,10	0,32	1,57	2,26	4,34
2,0+4,2	1,68	3,52	---	1,70	5,20	6,30	0,35	1,09	2,25	4,78	2,2	4,6	---	1,20	6,80	7,10	0,32	1,56	2,24	4,36
2,0+5,0	1,49	3,71	---	1,70	5,20	6,50	0,35	1,09	2,19	4,80	1,9	4,9	---	1,40	6,80	7,20	0,32	1,53	2,28	4,46
2,5+2,5	2,50	2,50	---	1,70	5,00	6,30	0,35	1,04	2,34	4,85	3,4	3,4	---	1,20	6,80	7,00	0,32	1,53	2,23	4,45
2,5+3,5	2,17	3,03	---	1,70	5,20	6,30	0,35	1,09	2,28	4,78	2,8	4,0	---	1,30	6,80	7,20	0,32	1,53	2,35	4,46
2,5+4,2	1,94	3,26	---	1,70	5,20	6,40	0,35	1,09	2,30	4,80	2,5	4,3	---	1,30	6,80	7,20	0,32	1,52	2,33	4,48
2,5+5,0	1,73	3,47	---	1,70	5,20	6,50	0,35	1,06	2,14	4,92	2,3	4,5	---	1,40	6,80	7,40	0,32	1,50	2,33	4,54
3,5+3,5	2,60	2,60	---	1,70	5,20	6,40	0,35	1,08	2,28	4,82	3,4	3,4	---	1,40	6,80	7,30	0,32	1,52	2,38	4,50
3,5+4,2	2,36	2,84	---	1,70	5,20	6,40	0,35	1,08	2,26	4,83	3,1	3,7	---	1,40	6,80	7,30	0,32	1,51	2,36	4,52
3,5+5,0	2,14	3,06	---	1,70	5,20	6,60	0,35	1,06	2,19	4,94	2,8	4,0	---	1,45	6,80	7,50	0,32	1,50	2,30	4,56
4,2+4,2	2,60	2,60	---	1,70	5,20	6,50	0,35	1,07	2,24	4,88	3,4	3,4	---	1,40	6,80	7,30	0,32	1,50	2,35	4,55
1,5+1,5+1,5	1,50	1,50	1,50	1,80	4,50	6,70	0,37	0,90	2,28	5,00	2,3	2,3	2,3	1,30	6,80	8,00	0,32	1,40	2,12	4,87
1,5+1,5+2,0	1,50	1,50	2,00	1,80	5,00	6,70	0,37	1,06	2,26	4,76	2,0	2,0	2,7	1,30	6,80	8,00	0,32	1,40	2,10	4,88
1,5+1,5+2,5	1,42	1,42	2,36	1,80	5,20	6,70	0,37	1,09	2,23	4,78	1,9	1,9	3,1	1,30	6,80	8,00	0,32	1,39	2,08	4,91
1,5+1,5+3,5	1,20	1,20	2,80	1,90	5,20	6,80	0,37	1,09	2,28	4,81	1,6	1,6	3,7	1,40	6,80	8,10	0,32	1,38	2,13	4,94
1,5+1,5+4,2	1,08	1,08	3,03	1,90	5,20	6,80	0,37	1,08	2,26	4,83	1,4	1,4	4,0	1,40	6,80	8,10	0,32	1,38	2,11	4,96
1,5+1,5+5,0	0,98	0,98	3,25	2,00	5,20	7,10	0,35	1,05	2,17	4,98	1,3	1,3	4,3	1,60	6,80	8,30	0,32	1,32	2,09	5,18
1,5+2,0+2,0	1,42	1,89	1,89	1,80	5,20	6,70	0,37	1,10	2,21	4,77	1,9	2,5	2,5	1,30	6,80	8,00	0,32	1,39	2,14	4,90
1,5+2,0+2,5	1,30	1,73	2,17	1,80	5,20	6,70	0,37	1,09	2,19	4,79	1,7	2,3	2,8	1,30	6,80	8,00	0,32	1,38	2,12	4,93
1,5+2,0+3,5	1,11	1,49	2,60	1,90	5,20	6,80	0,37	1,08	2,23	4,82	1,5	1,9	3,4	1,40	6,80	8,10	0,32	1,37	2,16	4,97
1,5+2,0+4,2	1,01	1,35	2,84	1,90	5,20	6,80	0,37	1,08	2,19	4,84	1,3	1,8	3,7	1,40	6,80	8,10	0,32	1,36	2,14	5,00
1,5+2,0+5,0	0,92	1,22	3,06	2,00	5,20	7,20	0,35	1,04	2,15	5,01	1,2	1,6	4,0	1,60	6,80	8,30	0,32	1,31	2,07	5,22
1,5+2,5+2,5	1,20	2,00	2,00	1,80	5,20	6,70	0,37	1,09	2,17	4,81	1,6	2,6	2,6	1,30	6,80	8,00	0,32	1,38	2,12	4,95
1,5+2,5+3,5	1,04	1,73	2,43	1,90	5,20	6,80	0,37	1,08	2,21	4,85	1,4	2,3	3,2	1,40	6,80	8,10	0,32	1,37	2,13	4,99
1,5+2,5+4,2	0,95	1,59	2,66	1,90	5,20	6,80	0,37	1,07	2,19	4,87	1,2	2,1	3,5	1,40	6,80	8,10	0,32	1,36	2,11	5,01
1,5+2,5+5,0	0,87	1,44	2,89	2,00	5,20	7,30	0,35	1,04	2,17	5,03	1,1	1,9	3,8	1,60	6,80	8,30	0,32	1,30	2,09	5,26
1,5+3,5+3,5	0,92	2,14	2,14	1,80	5,20	7,30	0,37	1,07	2,15	4,89	1,2	2,8	2,8	1,30	6,80	8,20	0,32	1,36	2,14	5,02
2,0+2,0+2,0	1,73	1,73	1,73	1,80	5,20	7,00	0,37	1,07	2,22	4,87	2,3	2,3	2,3	1,30	6,80	8,00	0,32	1,39	2,13	4,91
2,0+2,0+2,5	1,60	1,60	2,00	1,80	5,20	7,00	0,37	1,06	2,21	4,94	2,1	2,1	2,6	1,30	6,80	8,00	0,32	1,38	2,11	4,95
2,0+2,0+3,5	1,39	1,39	2,43	1,90	5,20	7,20	0,39	1,05	2,17	4,96	1,8	1,8	3,2	1,40	6,80	8,10	0,32	1,37	2,12	4,98
2,0+2,0+4,2	1,27	1,27	2,66	1,90	5,20	7,20	0,39	1,04	2,15	5,00	1,7	1,7	3,5	1,40	6,80	8,10	0,32	1,36	2,10	5,01
2,0+2,0+5,0	1,16	1,16	2,89	2,00	5,20	7,30	0,37	1,03	2,19	5,05	1,5	1,5	3,8	1,60	6,80	8,30	0,32	1,29	2,08	5,30
2,0+2,5+2,5	1,49	1,86	1,86	1,80	5,20	7,10	0,39	1,05	2,12	4,98	1,9	2,4	2,4	1,30	6,80	8,00	0,32	1,37	2,09	4,99
2,0+2,5+3,5	1,30	1,63	2,28	1,90	5,20	7,20	0,39	1,04	2,15	5,01	1,7	2,1	3,0	1,50	6,80	8,10	0,32	1,36	2,11	5,03
2,0+2,5+4,2	1,20	1,49	2,51	1,90	5,20	7,20	0,39	1,04	2,14	5,03	1,6	2,0	3,3	1,50	6,80	8,10	0,32	1,35	2,11	5,07
2,0+3,5+3,5	1,16	2,02	2,02	1,90	5,20	7,30	0,39	1,04	2,15	5,02	1,5	2,6	2,6	1,50	6,80	8,20	0,32	1,35	2,15	5,05
2,5+2,5+2,5	1,73	1,73	1,73	1,90	5,20	7,10	0,39	1,04	2,19	5,00	2,3	2,3	2,3	1,40	6,80	8,00	0,32	1,36	2,07	5,02
2,5+2,5+3,5	1,53	1,53	2,14	1,90	5,20	7,20	0,39	1,04	2,16	5,02	2,0	2,0	2,8	1,50	6,80	8,10	0,32	1,35	2,09	5,05

Remarques : 1. La puissance frigorifique est basée sur les conditions suivantes : 27°CBS/19°CBSH (température intérieure), 35°CBS (température extérieure).  
 La puissance calorifique est basée sur les conditions suivantes : 20°CBS (température intérieure), 7°CBS/6°CBSH (température extérieure).  
 2. Raccorder au minimum 2 unités intérieures au groupe Multisplit.  
 3. La valeur ci-avant est la valeur pour la connexion aux unités intérieures suivantes :  
 1,5 kW : unité murale série CTXM-R ; 2,0, 2,5, 3,5, 4,2, 5,0, 6,0, 7,1 kW : unité murale série FTXM-R.

Tableaux des combinaisons

Rafraîchissement

Chauffage

Unité intérieure	Puissance frigorifique (kW)			Puissance totale (kW)			Puissance absorbée (kW)			EER
	Pièce A	Pièce B	Pièce C	Mini.	Nom.	Maxi.	Mini.	Nom.	Maxi.	
1,5	1,60	---	---	1,52	1,60	2,49	0,40	0,42	0,59	---
2,0	2,00	---	---	1,66	2,00	2,68	0,42	0,43	0,60	---
2,5	2,50	---	---	1,74	2,50	3,44	0,44	0,44	0,82	---
3,5	3,50	---	---	1,93	3,50	4,86	0,46	0,46	1,43	---
4,2	---	---	4,20	1,93	4,20	5,33	0,46	0,46	1,44	---
5,0	---	---	5,00	1,94	5,00	6,03	0,44	0,44	2,13	---
6,0	---	---	6,00	1,94	6,00	6,51	0,44	0,44	2,13	---
1,5+1,5	1,50	1,50	---	1,95	3,00	4,79	0,40	0,51	1,15	5,96
1,5+2,0	1,50	2,00	---	1,95	3,50	4,96	0,40	0,62	1,22	5,66
1,5+2,5	1,50	2,50	---	1,95	4,00	5,28	0,40	0,75	1,36	5,36
1,5+3,5	1,50	3,50	---	1,95	5,00	6,17	0,39	1,04	1,83	4,81
1,5+4,2	1,50	4,20	---	1,95	5,70	6,39	0,39	1,27	1,96	4,51
1,5+5,0	1,50	5,00	---	1,95	6,50	7,08	0,38	1,50	2,23	4,36
1,5+6,0	1,36	5,44	---	1,96	6,80	7,59	0,37	1,62	2,36	4,21
2,0+2,0	2,00	2,00	---	1,95	4,00	5,12	0,40	0,75	1,29	5,36
2,0+2,5	2,00	2,50	---	1,95	4,50	5,44	0,40	0,89	1,43	5,06
2,0+3,5	2,00	3,50	---	1,95	5,50	6,30	0,39	1,17	1,91	4,71
2,0+4,2	2,00	4,20	---	1,95	6,20	6,51	0,39	1,43	2,05	4,36
2,0+5,0	1,94	4,86	---	1,95	6,80	7,26	0,38	1,59	2,36	4,28
2,0+6,0	1,70	5,10	---	1,96	6,80	7,71	0,37	1,61	2,45	4,23
2,5+2,5	2,50	2,50	---	1,95	5,00	6,10	0,41	1,01	1,78	4,96
2,5+3,5	2,50	3,50	---	1,95	6,00	6,57	0,40	1,29	2,11	4,66
2,5+4,2	2,50	4,20	---	1,95	6,70	6,95	0,40	1,51	2,38	4,46
2,5+5,0	2,27	4,53	---	1,95	6,80	7,37	0,37	1,50	2,45	4,56
2,5+6,0	2,00	4,80	---	1,96	6,80	7,71	0,35	1,48	2,45	4,61
3,5+3,5	3,40	3,40	---	1,95	6,80	7,13	0,38	1,45	2,37	4,70
3,5+4,2	3,09	3,71	---	1,95	6,80	7,24	0,38	1,45	2,46	4,72
3,5+5,0	2,80	4,00	---	1,95	6,80	7,76	0,35	1,42	2,78	4,82
3,5+6,0	2,51	4,29	---	2,26	6,80	8,07	0,40	1,40	2,72	4,87
4,2+4,2	---	3,40	3,40	1,95	6,80	7,14	0,38	1,44	2,37	4,74
4,2+5,0	---	3,10	3,70	1,95	6,80	7,77	0,35	1,41	2,78	4,84
4,2+6,0	---	2,80	4,00	2,26	6,80	8,08	0,40	1,40	2,72	4,89
5,0+5,0	---	3,40	3,40	2,34	6,80	8,22	0,43	1,38	2,98	4,94
5,0+6,0	---	3,09	3,71	2,47	6,80	8,45	0,44	1,37	2,92	4,99
1,5+1,5+1,5	1,50	1,50	1,50	1,96	4,50	6,40	0,39	0,61	1,57	7,46
1,5+1,5+2,0	1,44	1,44	1,92	1,96	4,80	6,56	0,39	0,70	1,65	6,86
1,5+1,5+2,5	1,42	1,42	2,36	1,96	5,20	6,72	0,39	0,80	1,73	6,26
1,5+1,5+3,5	1,50	1,50	3,50	1,96	6,50	7,11	0,38	1,56	1,92	4,19
1,5+1,5+4,2	1,42	1,42	3,97	1,96	6,80	7,33	0,38	1,80	2,05	3,79
1,5+1,5+5,0	1,28	1,28	4,25	1,96	6,80	7,74	0,36	1,75	2,22	3,89
1,5+1,5+6,0	1,13	1,13	4,53	2,31	6,80	7,99	0,40	1,73	2,17	3,94
1,5+2,0+2,0	1,50	2,00	2,00	1,96	5,50	6,48	0,39	1,01	1,61	5,46
1,5+2,0+2,5	1,50	2,00	2,50	1,96	6,00	6,87	0,39	1,32	1,81	4,56
1,5+2,0+3,5	1,46	1,94	3,40	1,96	6,80	7,25	0,38	1,80	2,01	3,79
1,5+2,0+4,2	1,32	1,77	3,71	1,96	6,80	7,47	0,38	1,79	2,14	3,81
1,5+2,0+5,0	1,20	1,60	4,00	1,96	6,80	7,87	0,36	1,74	2,31	3,91
1,5+2,0+6,0	1,07	1,43	4,29	2,31	6,80	8,13	0,40	1,72	2,26	3,96
1,5+2,5+2,5	1,50	2,50	2,50	1,96	6,50	7,10	0,38	1,63	1,92	4,01
1,5+2,5+3,5	1,36	2,27	3,17	1,96	6,80	7,60	0,36	1,79	2,23	3,81
1,5+2,5+4,2	1,24	2,07	3,48	1,96	6,80	7,81	0,36	1,78	2,35	3,83
1,5+2,5+5,0	1,13	1,89	3,78	1,96	6,80	7,95	0,36	1,74	2,35	3,93
1,5+2,5+6,0	1,02	1,70	4,08	2,31	6,80	8,42	0,41	1,71	2,44	3,98
1,5+3,5+3,5	1,20	2,80	2,80	1,96	6,80	7,94	0,37	1,77	2,45	3,85
1,5+3,5+4,2	1,11	2,59	3,10	1,96	6,80	8,13	0,37	1,76	2,58	3,87
1,5+3,5+5,0	1,02	2,38	3,40	1,96	6,80	8,46	0,33	1,72	2,72	3,97
1,5+3,5+6,0	0,93	2,16	3,71	2,31	6,80	8,56	0,41	1,70	2,53	4,02
1,5+4,2+4,2	1,03	2,88	2,88	1,96	6,80	8,26	0,37	1,75	2,68	3,89
1,5+4,2+5,0	0,95	2,67	3,18	1,96	6,80	8,53	0,33	1,71	2,77	3,99
2,0+2,0+2,0	2,00	2,00	2,00	1,96	6,00	6,64	0,39	1,34	1,68	4,51
2,0+2,0+2,5	2,00	2,00	2,50	1,96	6,50	7,03	0,39	1,63	1,89	4,01
2,0+2,0+3,5	1,81	1,81	3,17	1,96	6,80	7,40	0,38	1,79	2,09	3,81
2,0+2,0+4,2	1,66	1,66	3,48	1,96	6,80	7,61	0,38	1,78	2,23	3,83
2,0+2,0+5,0	1,51	1,51	3,78	1,96	6,80	8,01	0,36	1,74	2,39	3,93
2,0+2,0+6,0	1,36	1,36	4,08	2,31	6,80	8,27	0,40	1,71	2,35	3,98
2,0+2,5+2,5	1,94	2,43	2,43	1,96	6,80	7,24	0,38	1,77	2,01	3,85
2,0+2,5+3,5	1,70	2,13	2,98	1,96	6,80	7,74	0,36	1,76	2,31	3,87
2,0+2,5+4,2	1,56	1,95	3,28	1,96	6,80	7,94	0,36	1,75	2,45	3,89
2,0+2,5+5,0	1,43	1,79	3,58	1,96	6,80	8,08	0,36	1,71	2,44	3,99
2,0+2,5+6,0	1,30	1,62	3,89	2,31	6,80	8,55	0,41	1,69	2,53	4,04
2,0+3,5+3,5	1,51	2,64	2,64	1,96	6,80	8,07	0,37	1,74	2,54	3,91
2,0+3,5+4,2	1,40	2,45	2,94	1,96	6,80	8,25	0,37	1,74	2,68	3,93
2,0+3,5+5,0	1,30	2,27	3,24	2,28	6,80	8,58	0,40	1,69	2,82	4,03
2,0+4,2+4,2	1,31	2,75	2,75	1,96	6,80	8,37	0,37	1,73	2,77	3,95
2,5+2,5+2,5	2,27	2,27	2,27	1,96	6,80	7,53	0,38	1,76	2,18	3,87
2,5+2,5+3,5	2,00	2,00	2,80	1,96	6,80	7,94	0,36	1,72	2,45	3,97
2,5+2,5+4,2	1,85	1,85	3,10	1,96	6,80	8,12	0,36	1,71	2,58	3,99
2,5+2,5+5,0	1,70	1,70	3,40	2,28	6,80	8,45	0,40	1,67	2,72	4,09
2,5+2,5+6,0	1,55	1,55	3,71	2,42	6,80	8,74	0,40	1,65	2,67	4,14
2,5+3,5+3,5	1,79	2,51	2,51	2,27	6,80	8,30	0,40	1,70	2,72	4,01
2,5+3,5+4,2	1,67	2,33	2,80	2,27	6,80	8,43	0,40	1,69	2,82	4,03
2,5+3,5+5,0	1,55	2,16	3,09	2,48	6,80	8,74	0,42	1,65	2,96	4,13
2,5+4,2+4,2	1,56	2,62	2,62	2,27	6,80	8,49	0,40	1,68	2,87	4,05
3,5+3,5+3,5	2,27	2,27	2,27	2,38	6,80	8,59	0,40	1,68	2,96	4,05

Unité intérieure	Puissance calorifique (kW)			Puissance totale (kW)			Puissance absorbée (kW)			COP
	Pièce A	Pièce B	Pièce C	Mini.	Nom.	Maxi.	Mini.	Nom.	Maxi.	
2,70	---	---	---	1,47	2,70	4,08	0,42	0,72	1,22	---
2,72	---	---	---	1,48	2,72	4,09	0,43	0,73	1,28	---
3,40	---	---	---	1,44	3,40	4,30	0,42	1,02	1,37	---
4,30	---	---	---	1,45	4,30	4,90	0,40	1,41	1,75	---
---	---	4,32	---	1,44	4,32	5,70	0,40	1,40	2,04	---
---	---	5,60	---	1,66	5,60	6,90	0,39	1,82	2,59	---
---	---	7,90	---	1,88	7,90	8,91	0,37	2,62	2,64	---
2,65	---	---	---	1,65	5,30	7,38	0,36	1,19	1,83	4,45
2,44	3,26	---	---	1,65	5,70	7,76	0,36	1,31	1,99	4,35
2,29	3,81	---	---	1,65	6,10	7,95	0,36	1,43	2,06	4,27
2,07	4,83	---	---	1,80	6,90	8,50	0,37	1,69	2,35	4,10
1,97	5,53	---	---	1,80	7,50	8,85	0,37	1,90	2,57	3,97
1,89	6,31	---	---	2,18	8,20	10,38	0,45	2,13	2,91	3,86
1,72	6,88	---	---	2,46	8,60	10,58	0,48	2,28	2,67	3,78
3,25	3,25	---	---	1,65	6,50	7,95	0,36	1,37	2,31	4,75
3,07	3,83	---	---	1,65	6,90	8,12	0,36	1,52	2,32	4,56
2,73	4,77	---	---	1,80	7,50	8,67	0,37	1,75	2,43	4,30
2,58	5,42	---	---	1,80	8,00	9,03	0,37	1,98	2,66	4,06
2,46	6,14	---	---	2,18	8,60	10,56	0,45	2,26	3,00	3,82
2,15	6,45	---	---	2,46	8,60	10,75	0,48	2,24	2,74	3,84
3,60	3,60	---	---	1,65	7,20	8,49	0,36	1,62	2,36	4,46
3,29	4,61	---	---	1,89	7,90	9,03	0,38	1,91	2,66	4,14
3,10	5,20	---	---	1,89	8,30	9,29	0,38	2,11	2,82	3,95
2,87	5,73	---	---	2,27	8,60	10,68	0,46	2,24	3,09	3,86
2,53	6,07	---	---	2,55	8,60	10,88	0,50	2,22	2,77	3,88
4,30	4,30	---	---	2,17	8,60	9,38	0,42	2,26	2,86	3,81
3,91	4,69	---	---	2,17	8,60	9,47	0,42	2,26	2,91	3,82
3,54	5,06	---	---	2,56	8,60	10,90	0,51	2,22	3,13	3,88
3,17	5,43	---	---	2,74	8,60	11,01	0,52	2,21	2,76	3,91
---	4,30	4,30	---	2,17	8,60	9,56	0,42	2,22	2,94	3,88
---	3,93	4,67	---	2,56	8,60	10,91	0,51	2,21	3,19	

Tableaux des combinaisons

Rafraîchissement

Chauffage

Unité intérieure	Puissance frigorifique (kW)				Puissance totale (kW)			Puissance absorbée (kW)			EER	Puissance calorifique (kW)				Puissance totale (kW)			Puissance absorbée (kW)			COP
	Pièce A	Pièce B	Pièce C	Pièce D	Mini.	Nom.	Maxi.	Mini.	Nom.	Maxi.		Pièce A	Pièce B	Pièce C	Pièce D	Mini.	Nom.	Maxi.	Mini.	Nom.	Maxi.	
1,5	1,60	---	---	---	1,57	1,60	2,49	0,40	0,42	0,59	---	2,70	---	---	---	1,47	2,70	4,08	0,42	0,73	1,22	---
2,0	2,00	---	---	---	1,65	2,00	2,68	0,42	0,43	0,60	---	2,72	---	---	---	1,48	2,72	4,09	0,43	0,74	1,28	---
2,5	2,50	---	---	---	1,74	2,50	3,44	0,44	0,44	0,82	---	3,40	---	---	---	1,44	3,40	4,30	0,42	1,03	1,37	---
3,5	3,50	---	---	---	1,93	3,50	4,86	0,46	0,46	1,43	---	4,30	---	---	---	1,45	4,30	4,90	0,40	1,42	1,75	---
4,2	---	---	4,20	---	1,93	4,20	5,33	0,46	0,46	1,44	---	---	---	4,32	---	1,44	4,32	5,70	0,40	1,41	2,04	---
5,0	---	---	5,00	---	1,94	5,00	6,03	0,44	0,44	2,13	---	---	---	5,60	---	1,66	5,60	6,90	0,39	1,84	2,59	---
6,0	---	---	6,00	---	1,94	6,00	6,51	0,44	0,44	2,13	---	---	---	7,90	---	1,88	7,90	8,91	0,37	2,65	2,64	---
1,5+1,5	1,50	1,50	---	---	1,95	3,00	4,79	0,40	0,51	1,15	5,96	2,65	2,65	---	---	1,65	5,30	7,38	0,36	1,19	1,83	4,45
1,5+2,0	1,50	2,00	---	---	1,95	3,50	4,96	0,40	0,62	1,22	5,66	2,44	3,26	---	---	1,65	5,70	7,76	0,36	1,31	1,99	4,35
1,5+2,5	1,50	2,50	---	---	1,95	4,00	5,28	0,40	0,75	1,36	5,36	2,29	3,81	---	---	1,65	6,10	7,95	0,36	1,43	2,06	4,27
1,5+3,5	1,50	3,50	---	---	1,95	5,00	6,17	0,39	1,04	1,83	4,81	2,07	4,83	---	---	1,80	6,90	8,50	0,37	1,69	2,35	4,10
1,5+4,2	1,50	4,20	---	---	1,95	5,70	6,39	0,39	1,27	1,96	4,51	1,97	5,53	---	---	1,80	7,50	8,85	0,37	1,90	2,57	3,97
1,5+5,0	1,50	---	5,00	---	1,95	6,50	7,08	0,38	1,50	2,23	4,36	1,89	---	6,31	---	2,18	8,20	10,38	0,45	2,13	2,91	3,86
1,5+6,0	1,36	---	5,44	---	1,96	6,80	7,59	0,37	1,62	2,36	4,21	1,72	---	6,88	---	2,46	8,60	10,58	0,48	2,28	2,67	3,78
2,0+2,0	2,00	2,00	---	---	1,95	4,00	5,12	0,40	0,75	1,29	5,36	3,25	3,25	---	---	1,65	6,50	7,95	0,36	1,37	2,31	4,75
2,0+2,5	2,00	2,50	---	---	1,95	4,50	5,44	0,40	0,89	1,43	5,06	3,07	3,83	---	---	1,65	6,90	8,12	0,36	1,52	2,32	4,56
2,0+3,5	2,00	3,50	---	---	1,95	5,50	6,30	0,39	1,17	1,91	4,71	2,73	4,77	---	---	1,80	7,50	8,67	0,37	1,75	2,43	4,30
2,0+4,2	2,00	4,20	---	---	1,95	6,20	6,51	0,39	1,43	2,05	4,36	2,58	5,42	---	---	1,80	8,00	9,03	0,37	1,98	2,66	4,06
2,0+5,0	1,94	---	4,86	---	1,95	6,80	7,26	0,38	1,59	2,36	4,28	2,46	---	6,14	---	2,18	8,60	10,56	0,45	2,26	3,00	3,82
2,0+6,0	1,70	---	5,10	---	1,96	6,80	7,71	0,37	1,61	2,45	4,23	2,15	---	6,45	---	2,46	8,60	10,75	0,48	2,24	2,74	3,84
2,5+2,5	2,50	2,50	---	---	1,95	5,00	6,10	0,41	1,01	1,78	4,96	3,60	3,60	---	---	1,65	7,20	8,49	0,36	1,62	2,36	4,46
2,5+3,5	2,50	3,50	---	---	1,95	6,00	6,57	0,40	1,29	2,11	4,66	3,29	4,61	---	---	1,89	7,90	9,03	0,38	1,91	2,66	4,14
2,5+4,2	2,50	4,20	---	---	1,95	6,70	6,95	0,40	1,51	2,38	4,46	3,10	5,20	---	---	1,89	8,30	9,29	0,38	2,11	2,82	3,95
2,5+5,0	2,27	---	4,53	---	1,95	6,80	7,37	0,37	1,50	2,45	4,56	2,87	---	5,73	---	2,27	8,60	10,68	0,46	2,24	3,09	3,86
2,5+6,0	2,00	---	4,80	---	1,96	6,80	7,71	0,35	1,48	2,45	4,61	2,53	---	6,07	---	2,55	8,60	10,88	0,50	2,22	2,77	3,88
3,5+3,5	3,40	3,40	---	---	1,95	6,80	7,13	0,38	1,45	2,37	4,7	4,30	4,30	---	---	2,17	8,60	9,38	0,42	2,26	2,86	3,81
3,5+4,2	3,09	3,71	---	---	1,95	6,80	7,24	0,38	1,45	2,46	4,72	3,91	4,69	---	---	2,17	8,60	9,47	0,42	2,26	2,91	3,82
3,5+5,0	2,80	---	4,00	---	1,95	6,80	7,76	0,35	1,42	2,78	4,82	3,54	---	5,06	---	2,56	8,60	10,90	0,51	2,22	3,13	3,88
3,5+6,0	2,51	---	4,29	---	2,26	6,80	8,07	0,40	1,40	2,72	4,87	3,17	---	5,43	---	2,74	8,60	11,01	0,52	2,21	2,76	3,91
4,2+4,2	3,40	3,40	---	---	1,95	6,80	7,14	0,38	1,44	2,37	4,74	4,30	4,30	---	---	2,17	8,60	9,56	0,42	2,22	2,94	3,88
4,2+5,0	3,10	---	3,70	---	1,95	6,80	7,77	0,35	1,41	2,78	4,84	3,93	---	4,67	---	2,56	8,60	10,91	0,51	2,21	3,19	3,90
4,2+6,0	2,80	---	4,00	---	2,26	6,80	8,08	0,40	1,40	2,72	4,89	3,54	---	5,06	---	2,74	8,60	11,02	0,51	2,20	2,79	3,92
5,0+5,0	---	---	3,40	3,40	2,34	6,80	8,22	0,43	1,38	2,98	4,94	---	---	4,30	4,30	2,94	8,60	11,10	0,59	2,17	3,11	3,98
5,0+6,0	---	---	3,09	3,71	2,47	6,80	8,45	0,44	1,37	2,92	4,99	---	---	3,91	4,69	3,14	8,60	11,10	0,60	2,15	2,72	4,01
1,5+1,5+1,5	1,50	1,50	1,50	---	1,96	4,50	6,40	0,39	0,61	1,57	7,46	2,17	2,17	2,17	---	2,01	6,50	9,92	0,41	1,33	2,26	4,91
1,5+1,5+2,0	1,44	1,44	1,92	---	1,96	4,80	6,56	0,39	0,70	1,65	6,86	2,07	2,07	2,76	---	2,01	6,90	10,10	0,41	1,46	2,34	4,74
1,5+1,5+2,5	1,42	1,42	2,36	---	1,96	5,20	6,72	0,39	0,80	1,73	6,26	2,02	2,02	3,36	---	2,10	7,40	10,18	0,42	1,64	2,37	4,53
1,5+1,5+3,5	1,50	1,50	3,50	---	1,96	6,50	7,11	0,38	1,56	1,92	4,19	1,89	1,89	4,42	---	2,31	8,20	10,29	0,44	1,87	2,49	4,39
1,5+1,5+4,2	1,42	1,42	3,97	---	1,96	6,80	7,33	0,38	1,80	2,05	3,79	1,79	1,79	5,02	---	2,31	8,60	10,29	0,44	2,03	2,49	4,25
1,5+1,5+5,0	1,28	1,28	4,25	---	1,96	6,80	7,74	0,36	1,75	2,22	3,89	1,61	1,61	5,38	---	2,71	8,60	10,46	0,55	2,01	2,57	4,29
1,5+1,5+6,0	1,13	1,13	4,53	---	2,31	6,80	7,99	0,40	1,73	2,17	3,94	1,43	1,43	5,73	---	2,93	8,60	10,59	0,55	1,99	2,31	4,33
1,5+2,0+2,0	1,50	2,00	2,00	---	1,96	5,50	6,48	0,39	1,01	1,61	5,46	2,35	3,13	3,13	---	2,01	8,60	10,26	0,41	2,05	2,41	4,21
1,5+2,0+2,5	1,50	2,00	2,50	---	1,96	6,00	6,87	0,39	1,32	1,81	4,56	2,15	2,87	3,58	---	2,10	8,60	10,36	0,42	2,04	2,44	4,23
1,5+2,0+3,5	1,46	1,94	3,40	---	1,96	6,80	7,25	0,38	1,80	2,01	3,79	1,84	2,46	4,30	---	2,31	8,60	10,45	0,44	2,02	2,58	4,26
1,5+2,0+4,2	1,32	1,77	3,71	---	1,96	6,80	7,47	0,38	1,79	2,14	3,81	1,68	2,23	4,69	---	2,31	8,60	10,46	0,44	2,01	2,57	4,28
1,5+2,0+5,0	1,20	1,60	4,00	---	1,96	6,80	7,87	0,36	1,74	2,31	3,91	1,52	2,02	5,06	---	2,71	8,60	10,88	0,55	2,00	2,64	4,32
1,5+2,0+6,0	1,07	1,43	4,29	---	2,31	6,80	8,13	0,40	1,72	2,26	3,96	1,36	1,81	5,43	---	2,93	8,60	10,89	0,55	1,98	2,38	4,36
1,5+2,5+2,5	1,50	2,50	2,50	---	1,96	6,50	7,10	0,38	1,63	1,92	4,01	1,98	3,31	3,31	---	2,20	8,60	10,47	0,45	2,03	2,44	4,25
1,5+2,5+3,5	1,36	2,27	3,17	---	1,96	6,80	7,60	0,36	1,79	2,23	3,81	1,72	2,87	4,01	---	2,40	8,60	10,58	0,47	2,02	2,57	4,27
1,5+2,5+4,2	1,24	2,07	3,48	---	1,96	6,80	7,81	0,36	1,78	2,35	3,83	1,57	2,62	4,40	---	2,41	8,60	10,58	0,47	2,00	2,57	4,30
1,5+2,5+5,0	1,13	1,89	3,78	---	1,96	6,80	7,95	0,36	1,74	2,35	3,93	1,43	2,39	4,78	---	2,81	8,60	11,00	0,56	1,99	2,64	4,34
1,5+2,5+6,0	1,02	1,70	4,08	---	2,31	6,80	8,42	0,41	1,71	2,44	3,98	1,29	2,15	5,16	---	3,02	8,60	11,00	0,57	1,97	2,38	4,38
1,5+3,5+3,5	1,20	2,80	2,80	---	1,96	6,80	7,94	0,37	1,77	2,45	3,85	1,52	3,54	3,54	---	2,69	8,60	10,59	0,55	1,99	2,57	4,33
1,5+3,5+4,2	1,11	2,59	3,10	---	1,96	6,80	8,13	0,37	1,76	2,58	3,87	1,40	3,27	3,93	---	2,69	8,60	10,59	0,55	1,98	2,56	4,35
1,5+3,5+5,0	1,02	2,38	3,40	---	1,96	6,80	8,46	0,33	1,72	2,72	3,97	1,29	3,01	4,30	---	3,00	8,60	10,93	0,62	1,97	2,59	4,38
1,5+3,5+6,0	0,93	2,16	3,71	---	2,31	6,80	8,56	0,41	1,70	2,53	4,02	1,17	2,74	4,69	---	2,93	8,60	10,93	0,55	1,96	2,37	4,40
1,5+4,2+4,2	1,03	2,88	2,88	---	1,96	6,80	8,26	0,37	1,75	2,68	3,89	1,30	3,65	3,65	---	2,69	8,60	10,68	0,55	1,98	2,59	4,35
1,5+4,2+5,0	0,95	2,67	3,18	---	1,96	6,80	8,53	0,33	1,71	2,77	3,99	1,21	3,38	4,02	---	3,00	8,60	10,99	0,62	1,96	2,67	4,39
2,0+2,0+2,0	2,00	2,00	2,00	---	1,96	6,00	6,64	0,39	1,34	1,68	4,											

Tableaux des combinaisons

Rafraîchissement

Chauffage

Unité intérieure	Puissance frigorifique (kW)				Puissance totale (kW)			Puissance absorbée (kW)			EER
	Pièce A	Pièce B	Pièce C	Pièce D	Mini.	Nom.	Maxi.	Mini.	Nom.	Maxi.	
2,0+2,5+3,5	1,70	2,13	2,98	---	1,96	6,80	7,74	0,36	1,76	2,31	3,87
2,0+2,5+4,2	1,56	1,95	3,28	---	1,96	6,80	7,94	0,36	1,75	2,45	3,89
2,0+2,5+5,0	1,43	1,79	3,58	---	1,96	6,80	8,08	0,36	1,71	2,44	3,99
2,0+2,5+6,0	1,30	1,62	3,89	---	2,31	6,80	8,55	0,41	1,69	2,53	4,04
2,0+3,5+3,5	1,51	2,64	2,64	---	1,96	6,80	8,07	0,37	1,74	2,54	3,91
2,0+3,5+4,2	1,40	2,45	2,94	---	1,96	6,80	8,25	0,37	1,74	2,68	3,93
2,0+3,5+5,0	1,30	2,27	3,24	---	2,28	6,80	8,58	0,40	1,69	2,82	4,03
2,0+4,2+4,2	1,31	2,75	2,75	---	1,96	6,80	8,37	0,37	1,73	2,77	3,95
2,5+2,5+2,5	2,27	2,27	2,27	---	1,96	6,80	7,53	0,38	1,76	2,18	3,87
2,5+2,5+3,5	2,00	2,00	2,80	---	1,96	6,80	7,94	0,36	1,72	2,45	3,97
2,5+2,5+4,2	1,85	1,85	3,10	---	1,96	6,80	8,12	0,36	1,71	2,58	3,99
2,5+2,5+5,0	1,70	1,70	3,40	---	2,28	6,80	8,45	0,40	1,67	2,72	4,09
2,5+2,5+6,0	1,55	1,55	3,71	---	2,42	6,80	8,74	0,40	1,65	2,67	4,14
2,5+3,5+3,5	1,79	2,51	2,51	---	2,27	6,80	8,30	0,40	1,70	2,72	4,01
2,5+3,5+4,2	1,67	2,33	2,80	---	2,27	6,80	8,43	0,40	1,69	2,82	4,03
2,5+3,5+5,0	1,55	2,16	3,09	---	2,48	6,80	8,74	0,42	1,65	2,96	4,13
2,5+4,2+4,2	1,56	2,62	2,62	---	2,27	6,80	8,49	0,40	1,68	2,87	4,05
3,5+3,5+3,5	2,27	2,27	2,27	---	2,38	6,80	8,59	0,40	1,68	2,96	4,05
1,5+1,5+1,5+1,5	1,65	1,65	1,65	1,65	1,97	6,60	7,09	0,38	1,38	1,63	4,79
1,5+1,5+1,5+2,0	1,52	1,52	1,52	2,03	1,97	6,60	7,27	0,38	1,37	1,70	4,85
1,5+1,5+1,5+2,5	1,41	1,41	1,41	2,36	1,97	6,60	7,45	0,36	1,35	1,78	4,91
1,5+1,5+1,5+3,5	1,28	1,28	1,28	2,98	1,97	6,80	7,87	0,37	1,58	1,99	4,31
1,5+1,5+1,5+4,2	1,17	1,17	1,17	3,28	1,97	6,80	8,04	0,37	1,58	2,07	4,33
1,5+1,5+1,5+5,0	1,07	1,07	1,07	3,58	2,45	6,80	8,48	0,42	1,54	2,32	4,43
1,5+1,5+1,5+6,0	0,97	0,97	0,97	3,89	2,48	6,80	8,38	0,40	1,52	2,08	4,48
1,5+1,5+2,0+2,0	1,46	1,46	1,94	1,94	1,97	6,80	7,45	0,38	1,60	1,78	4,27
1,5+1,5+2,0+2,5	1,36	1,36	1,81	2,27	1,97	6,80	7,62	0,36	1,58	1,87	4,31
1,5+1,5+2,0+3,5	1,20	1,20	1,60	2,80	1,97	6,80	8,03	0,37	1,57	2,07	4,35
1,5+1,5+2,0+4,2	1,11	1,11	1,48	3,10	1,97	6,80	8,19	0,37	1,56	2,16	4,37
1,5+1,5+2,0+5,0	1,02	1,02	1,36	3,40	2,45	6,80	8,63	0,42	1,53	2,41	4,47
1,5+1,5+2,0+6,0	0,93	0,93	1,24	3,71	2,48	6,80	8,56	0,40	1,51	2,18	4,52
1,5+1,5+2,5+2,5	1,28	1,28	2,13	2,13	1,97	6,80	7,70	0,36	1,58	1,90	4,33
1,5+1,5+2,5+3,5	1,13	1,13	1,89	2,64	2,32	6,80	8,11	0,46	1,56	2,12	4,37
1,5+1,5+2,5+4,2	1,05	1,05	1,75	2,94	2,32	6,80	8,27	0,46	1,55	2,21	4,39
1,5+1,5+2,5+5,0	0,97	0,97	1,62	3,24	2,45	6,80	8,70	0,42	1,52	2,46	4,49
1,5+1,5+3,5+3,5	1,02	1,02	2,38	2,38	2,32	6,80	8,57	0,46	1,55	2,39	4,41
1,5+1,5+3,5+4,2	0,95	0,95	2,22	2,67	2,44	6,80	8,65	0,50	1,54	2,44	4,43
1,5+2,0+2,0+2,0	1,36	1,81	1,81	1,81	1,97	6,80	7,61	0,38	1,59	1,87	4,29
1,5+2,0+2,0+2,5	1,28	1,70	1,70	2,13	1,97	6,80	7,78	0,36	1,58	1,95	4,31
1,5+2,0+2,0+3,5	1,13	1,51	1,51	2,64	2,32	6,80	8,18	0,46	1,57	2,16	4,35
1,5+2,0+2,0+4,2	1,05	1,40	1,40	2,94	2,32	6,80	8,34	0,46	1,56	2,25	4,37
1,5+2,0+2,0+5,0	0,97	1,30	1,30	3,24	2,45	6,80	8,77	0,42	1,53	2,51	4,47
1,5+2,0+2,5+2,5	1,20	1,60	2,00	2,00	1,97	6,80	7,86	0,36	1,58	1,99	4,33
1,5+2,0+2,5+3,5	1,07	1,43	1,79	2,51	2,32	6,80	8,26	0,46	1,56	2,21	4,37
1,5+2,0+2,5+4,2	1,00	1,33	1,67	2,80	2,32	6,80	8,43	0,46	1,55	2,30	4,39
1,5+2,0+2,5+5,0	0,93	1,24	1,55	3,09	2,45	6,80	8,85	0,42	1,52	2,55	4,49
1,5+2,0+3,5+3,5	0,97	1,30	2,27	2,27	1,98	6,80	8,64	0,37	1,55	2,44	4,41
1,5+2,5+2,5+2,5	1,13	1,89	1,89	1,89	1,97	6,80	8,18	0,33	1,57	2,16	4,35
1,5+2,5+2,5+3,5	1,02	1,70	1,70	2,38	2,32	6,80	8,49	0,40	1,55	2,34	4,39
1,5+2,5+2,5+4,2	0,95	1,59	1,59	2,67	2,32	6,80	8,50	0,41	1,55	2,34	4,41
1,5+2,5+3,5+3,5	0,93	1,55	2,16	2,16	2,32	6,80	8,71	0,40	1,54	2,48	4,43
2,0+2,0+2,0+2,0	1,70	1,70	1,70	1,70	1,97	6,80	7,78	0,38	1,58	1,95	4,31
2,0+2,0+2,0+2,5	1,60	1,60	1,60	2,00	1,97	6,80	7,95	0,36	1,58	2,04	4,33
2,0+2,0+2,0+3,5	1,43	1,43	1,43	2,51	1,97	6,80	8,33	0,37	1,56	2,25	4,37
2,0+2,0+2,0+4,2	1,33	1,33	1,33	2,80	1,97	6,80	8,49	0,37	1,55	2,34	4,39
2,0+2,0+2,0+5,0	1,24	1,24	1,24	3,09	2,45	6,80	8,91	0,42	1,52	2,61	4,49
2,0+2,0+2,5+2,5	1,51	1,51	1,89	1,89	1,97	6,80	8,10	0,37	1,57	2,12	4,35
2,0+2,0+2,5+3,5	1,36	1,36	1,70	2,38	2,32	6,80	8,49	0,41	1,55	2,34	4,39
2,0+2,0+2,5+4,2	1,27	1,27	1,59	2,67	2,32	6,80	8,64	0,41	1,55	2,44	4,41
2,0+2,0+3,5+3,5	1,24	1,24	2,16	2,16	2,44	6,80	8,78	0,41	1,55	2,53	4,41
2,0+2,5+2,5+2,5	1,43	1,79	1,79	1,79	1,97	6,80	8,33	0,37	1,56	2,25	4,37
2,0+2,5+2,5+3,5	1,30	1,62	1,62	2,27	2,32	6,80	8,63	0,41	1,55	2,44	4,41
2,5+2,5+2,5+2,5	1,70	1,70	1,70	1,70	2,32	6,80	8,56	0,42	1,55	2,39	4,39
2,5+2,5+2,5+3,5	1,55	1,55	1,55	2,16	2,44	6,80	8,90	0,42	1,54	2,63	4,43

Unité intérieure	Puissance calorifique (kW)				Puissance totale (kW)			Puissance absorbée (kW)			COP
	Pièce A	Pièce B	Pièce C	Pièce D	Mini.	Nom.	Maxi.	Mini.	Nom.	Maxi.	
2,0+2,5+3,5	2,15	2,69	3,76	---	2,40	8,60	10,63	0,46	2,02	2,65	4,27
2,0+2,5+4,2	1,98	2,47	4,15	---	2,41	8,60	10,64	0,46	2,01	2,64	4,29
2,0+2,5+5,0	1,81	2,26	4,53	---	2,81	8,60	11,06	0,56	1,98	2,75	4,34
2,0+2,5+6,0	1,64	2,05	4,91	---	3,02	8,60	11,07	0,56	1,98	2,43	4,36
2,0+3,5+3,5	1,91	3,34	3,34	---	2,69	8,60	10,76	0,52	2,00	2,70	4,32
2,0+3,5+4,2	1,77	3,10	3,72	---	2,69	8,60	10,76	0,52	1,99	2,69	4,33
2,0+3,5+5,0	1,64	2,87	4,10	---	3,00	8,60	11,11	0,58	1,98	2,82	4,36
2,0+4,2+4,2	1,65	3,47	3,47	---	2,69	8,60	10,77	0,52	1,97	2,69	4,38
2,5+2,5+2,5	2,87	2,87	2,87	---	2,31	8,60	10,65	0,45	1,99	2,64	4,32
2,5+2,5+3,5	2,53	2,53	3,54	---	2,50	8,60	10,87	0,48	1,99	2,72	4,34
2,5+2,5+4,2	2,34	2,34	3,93	---	2,50	8,60	10,88	0,48	1,97	2,72	4,37
2,5+2,5+5,0	2,15	2,15	4,30	---	2,91	8,60	11,07	0,58	1,96	2,78	4,41
2,5+2,5+6,0	1,95	1,95	4,69	---	3,12	8,60	11,08	0,58	1,94	2,43	4,45
2,5+3,5+3,5	2,26	3,17	3,17	---	2,78	8,60	11,00	0,53	1,96	2,72	4,40
2,5+3,5+4,2	2,11	2,95	3,54	---	2,79	8,60	11,01	0,53	1,96	2,71	4,41
2,5+3,5+5,0	1,95	2,74	3,91	---	3,19	8,60	11,08	0,60	1,90	2,74	4,54
2,5+4,2+4,2	1,97	3,31	3,31	---	2,79	8,60	11,01	0,53	1,95	2,71	4,42
3,5+3,5+3,5	2,87	2,87	2,87	---	2,98	8,60	11,06	0,57	1,94	2,79	4,44
1,5+1,5+1,5+1,5	1,95	1,95	1,95	1,95	2,47	7,80	10,07	0,49	1,62	2,12	4,82
1,5+1,5+1,5+2,0	1,89	1,89	1,89	2,52	2,47	8,20	10,25	0,49	1,77	2,19	4,65
1,5+1,5+1,5+2,5	1,84	1,84	1,84	3,07	2,57	8,60	10,36	0,50	1,88	2,20	4,59
1,5+1,5+1,5+3,5	1,61	1,61	1,61	3,76	2,77	8,60	10,46	0,54	1,84	2,21	4,68
1,5+1,5+1,5+4,2	1,48	1,48	1,48	4,15	2,78	8,60	10,46	0,53	1,84	2,20	4,70
1,5+1,5+1,5+5,0	1,36	1,36	1,36	4,53	3,10	8,60	10,52	0,59	1,83	2,13	4,71
1,5+1,5+1,5+6,0	1,23	1,23	1,23	4,91	3,04	8,60	10,88	0,45	1,79	1,98	4,81
1,5+1,5+2,0+2,0	1,84	1,84	2,46	2,46	2,47	8,60	10,44	0,49	1,87	2,26	4,60
1,5+1,5+2,0+2,5	1,72	1,72	2,29	2,87	2,57	8,60	10,54	0,50	1,87	2,27	4,62
1,5+1,5+2,0+3,5	1,52	1,52	2,02	3,54	2,77	8,60	10,64	0,54	1,84	2,26	4,70
1,5+1,5+2,0+4,2	1,40	1,40	1,87	3,93	2,78	8,60	10,65	0,53	1,82	2,25	4,74
1,5+1,5+2,0+5,0	1,29	1,29	1,72	4,30	3,10	8,60	10,71	0,59	1,82	2,20	4,75
1,5+1,5+2,0+6,0	1,17	1,17	1,56	4,69	3,04	8,60	11,07	0,45	1,78	2,04	4,85
1,5+1,5+2,5+2,5	1,61	1,61	2,69	2,69	2,67	8,60	10,55	0,52	1,86	2,23	4,63
1,5+1,5+2,5+3,5	1,43	1,43	2,39	3,34	2,98	8,60	10,65	0,59	1,82		

Tableaux des combinaisons

Rafraîchissement

Chauffage

Unité intérieure	Puissance frigorifique (kW)				Puissance totale (kW)			Puissance absorbée (kW)			EER	Puissance calorifique (kW)				Puissance totale (kW)			Puissance absorbée (kW)			COP
	Pièce A	Pièce B	Pièce C	Pièce D	Mini.	Nom.	Maxi.	Mini.	Nom.	Maxi.		Pièce A	Pièce B	Pièce C	Pièce D	Mini.	Nom.	Maxi.	Mini.	Nom.	Maxi.	
1,5	1,80	---	---	---	1,73	1,80	2,89	0,42	0,52	1,00	---	---	---	---	1,25	1,88	4,10	0,29	0,51	1,23	---	
2,0	2,00	---	---	---	1,78	2,00	3,05	0,45	0,60	1,04	---	---	---	---	1,28	2,46	4,26	0,30	0,66	1,29	---	
2,5	2,50	---	---	---	1,85	2,50	3,59	0,48	0,78	1,31	---	---	---	---	1,33	3,08	4,73	0,32	0,86	1,38	---	
3,5	3,50	---	---	---	1,89	3,50	4,95	0,48	1,19	1,52	---	---	---	---	1,45	4,31	5,31	0,33	1,39	1,68	---	
4,2	---	4,20	---	---	1,94	4,20	5,02	0,49	1,43	1,53	---	---	---	---	1,49	5,18	6,16	0,34	1,63	1,90	---	
5,0	---	5,00	---	---	2,05	5,00	5,76	0,46	1,67	1,76	---	---	---	---	1,86	6,15	7,40	0,43	1,74	2,77	---	
6,0	---	6,00	---	---	2,15	6,00	6,73	0,46	2,01	2,36	---	---	---	---	2,15	7,38	9,00	0,53	2,15	3,11	---	
7,1	---	7,10	---	---	2,26	7,10	7,41	0,49	2,71	2,75	---	---	---	---	2,45	8,74	9,36	0,57	2,71	3,45	---	
1,5+1,5	1,50	1,50	---	---	1,87	3,00	4,19	0,42	0,56	0,89	5,36	---	---	---	1,45	3,70	7,54	0,41	0,69	7,54	5,34	
1,5+2,0	1,50	2,00	---	---	1,89	3,50	4,69	0,46	0,69	1,05	5,10	---	---	---	1,51	4,30	7,94	0,41	0,85	7,94	5,06	
1,5+2,5	1,50	2,50	---	---	1,95	4,00	5,18	0,42	0,83	1,23	4,80	---	---	---	1,65	4,90	8,08	0,45	1,02	8,08	4,82	
1,5+3,5	1,50	3,50	---	---	2,05	5,00	6,00	0,42	1,16	1,55	4,31	---	---	---	1,94	6,10	8,61	0,52	1,40	8,61	4,36	
1,5+4,2	1,50	4,20	---	---	2,12	5,70	6,52	0,46	1,43	1,79	3,98	---	---	---	2,14	7,00	9,02	0,55	1,71	9,02	4,10	
1,5+5,0	1,50	5,00	---	---	2,20	6,50	7,12	0,47	1,70	2,01	3,83	---	---	---	2,38	8,00	10,50	0,50	1,98	10,50	4,03	
1,5+6,0	1,48	5,92	---	---	2,32	7,40	7,82	0,51	2,16	2,40	3,43	---	---	---	2,68	9,00	10,63	0,44	2,38	10,63	3,78	
1,5+7,1	1,40	6,60	---	---	2,47	8,00	8,43	0,54	2,45	2,81	3,26	---	---	---	3,01	9,60	10,77	0,50	2,62	10,77	3,66	
2,0+2,0	2,00	2,00	---	---	1,95	4,00	5,51	0,46	0,84	1,36	4,79	---	---	---	1,65	4,90	8,08	0,32	1,02	8,08	4,82	
2,0+2,5	2,00	2,50	---	---	2,00	4,50	5,85	0,46	0,99	1,50	4,53	---	---	---	1,80	5,50	8,22	0,35	1,20	8,22	4,60	
2,0+3,5	2,00	3,50	---	---	2,10	5,50	6,51	0,46	1,35	1,79	4,08	---	---	---	2,09	6,70	8,74	0,40	1,60	8,74	4,18	
2,0+4,2	2,00	4,20	---	---	2,17	6,20	6,91	0,46	1,64	2,00	3,78	---	---	---	2,28	7,60	9,15	0,44	1,93	9,15	3,94	
2,0+5,0	2,00	5,00	---	---	2,25	7,00	7,51	0,47	1,95	2,23	3,59	---	---	---	2,68	8,50	10,63	0,44	2,16	10,63	3,93	
2,0+6,0	1,85	5,55	---	---	2,39	7,40	8,08	0,51	2,16	2,57	3,43	---	---	---	2,84	9,30	10,89	0,47	2,50	10,89	3,73	
2,0+7,1	1,76	6,24	---	---	2,53	8,00	8,65	0,54	2,45	3,00	3,26	---	---	---	3,17	9,60	11,02	0,54	2,61	11,02	3,68	
2,5+2,5	2,50	2,50	---	---	2,05	5,00	6,28	0,42	1,17	1,69	4,29	---	---	---	1,94	6,10	8,61	0,39	1,39	8,61	4,39	
2,5+3,5	2,50	3,50	---	---	2,15	6,00	6,82	0,46	1,55	1,95	3,88	---	---	---	2,23	7,30	9,13	0,52	1,84	9,13	3,96	
2,5+4,2	2,50	4,20	---	---	2,22	6,70	7,29	0,46	1,89	2,21	3,55	---	---	---	2,44	8,20	9,41	0,54	2,16	9,41	3,79	
2,5+5,0	2,47	4,93	---	---	2,32	7,40	7,80	0,50	2,16	2,39	3,42	---	---	---	2,68	9,00	10,76	0,44	2,37	10,76	3,79	
2,5+6,0	2,35	5,65	---	---	2,46	8,00	8,35	0,54	2,45	2,75	3,26	---	---	---	3,00	9,60	11,02	0,50	2,61	11,02	3,67	
2,5+7,1	2,08	5,92	---	---	2,60	8,00	8,89	0,54	2,45	3,19	3,27	---	---	---	3,33	9,60	10,91	0,57	2,60	10,91	3,70	
3,5+3,5	3,50	3,50	---	---	2,25	7,00	7,51	0,46	2,04	2,33	3,44	---	---	---	2,52	8,50	9,63	0,55	2,37	9,63	3,59	
3,5+4,2	3,50	4,20	---	---	2,35	7,70	7,93	0,50	2,47	2,61	3,11	---	---	---	2,72	9,00	10,28	0,45	2,53	10,28	3,56	
3,5+5,0	3,29	4,71	---	---	2,46	8,00	8,36	0,53	2,45	2,75	3,27	---	---	---	3,01	9,50	11,01	0,50	2,60	11,01	3,65	
3,5+6,0	2,95	5,05	---	---	2,58	8,00	8,86	0,54	2,49	3,13	3,21	---	---	---	3,33	9,60	11,14	0,57	2,61	11,14	3,67	
3,5+7,1	2,64	5,36	---	---	2,74	8,00	8,51	0,58	2,46	2,82	3,25	---	---	---	3,65	9,60	11,15	0,64	2,60	11,15	3,70	
4,2+4,2	4,00	4,00	---	---	2,44	8,00	8,31	0,53	2,66	2,91	3,00	---	---	---	3,03	9,50	10,07	0,51	2,63	10,07	3,61	
4,2+5,0	3,65	4,35	---	---	2,54	8,00	8,68	0,53	2,45	3,00	3,27	---	---	---	3,16	9,60	11,05	0,53	2,57	11,05	3,74	
4,2+6,0	3,29	4,71	---	---	2,68	8,00	9,09	0,58	2,49	3,32	3,21	---	---	---	3,48	9,60	11,06	0,60	2,55	11,06	3,76	
4,2+7,1	2,97	5,03	---	---	2,83	8,00	9,37	0,62	2,46	3,59	3,26	---	---	---	3,80	9,60	11,07	0,66	2,54	11,07	3,78	
5,0+5,0	4,00	4,00	---	---	2,65	8,00	8,88	0,57	2,39	2,96	3,35	---	---	---	3,45	9,60	11,15	0,58	2,42	11,15	3,96	
5,0+6,0	3,64	4,36	---	---	2,79	8,00	9,39	0,62	2,35	3,36	3,41	---	---	---	3,77	9,60	11,15	0,64	2,41	11,15	3,98	
5,0+7,1	3,31	4,69	---	---	2,94	8,00	9,55	0,62	2,35	3,50	3,41	---	---	---	3,93	9,60	11,16	0,67	2,40	11,16	4,01	
6,0+6,0	4,36	3,64	---	---	2,93	8,00	9,60	0,62	2,35	3,56	3,41	---	---	---	3,93	9,60	11,16	0,67	2,40	11,16	4,00	
6,0+7,1	3,66	4,34	---	---	3,22	8,00	9,81	0,58	2,34	3,71	3,42	---	---	---	4,25	9,60	11,17	0,74	2,38	11,17	4,03	
7,1+7,1	4,00	4,00	---	---	3,38	8,00	9,83	0,61	2,30	3,71	3,47	---	---	---	4,56	9,60	11,31	0,80	2,37	11,31	4,05	
1,5+1,5+1,5	1,50	1,50	1,50	---	2,00	4,50	5,58	0,44	0,90	1,23	4,98	---	---	---	1,80	5,50	10,07	0,40	1,08	10,07	5,10	
1,5+1,5+2,0	1,50	1,50	2,00	---	2,05	5,00	5,98	0,48	1,04	1,37	4,79	---	---	---	1,94	6,10	10,21	0,41	1,24	10,21	4,92	
1,5+1,5+2,5	1,50	1,50	2,50	---	2,10	5,50	6,37	0,48	1,21	1,51	4,55	---	---	---	2,09	6,70	10,21	0,43	1,41	10,21	4,74	
1,5+1,5+3,5	1,50	1,50	3,50	---	2,20	6,50	7,13	0,48	1,55	1,82	4,18	---	---	---	2,38	8,00	10,34	0,47	1,84	10,34	4,35	
1,5+1,5+4,2	1,50	1,50	4,20	---	2,28	7,20	7,60	0,48	1,86	2,03	3,88	---	---	---	2,63	8,70	10,37	0,43	2,05	10,37	4,24	
1,5+1,5+5,0	1,39	1,39	4,63	---	2,39	7,40	8,10	0,52	1,87	2,21	3,95	---	---	---	2,94	9,30	10,56	0,47	2,16	10,56	4,30	
1,5+1,5+6,0	1,33	1,33	5,33	---	2,52	8,00	8,55	0,55	2,15	2,45	3,72	---	---	---	3,10	9,50	11,23	0,50	2,24	11,23	4,25	
1,5+1,5+7,1	1,19	1,19	5,62	---	2,67	8,00	9,07	0,59	2,15	2,76	3,72	---	---	---	3,42	9,60	11,23	0,56	2,25	11,23	4,27	
1,5+2,0+2,0	1,50	2,00	2,00	---	2,10	5,50	6,36	0,48	1,21	1,51	4,55	---	---	---	1,83	2,44	1,33	---	2,09	6,70	10,34	4,74
1,5+2,0+2,5	1,50	2,00	2,50	---	2,15	6,00	6,74	0,48	1,39	1,66	4,32	---	---	---	1,83	2,43	3,32	---	2,23	7,30	10,48	4,54
1,5+2,0+3,5	1,50	2,00	3,50	---	2,25	7,00	7,47	0,48	1,76	1,98	3,98	---	---	---	1,82	2,43	4,96	---	2,64	8,50	10,61	4,21
1,5+2,0+4,2	1,50	2,00	4,20	---	2,35	7,70	7,92	0,51	2,09	2,20	3,69	---	---	---	1,75	2,34	5,40	---	2,80	9,00	10,50	4,18
1,5+2,0+5,0	1,41	1,88	4,71	---	2,46	8,00	8,31	0,54	2,18	2,33	3,66	---	---	---	1,69	2,26	6,23	---	3,10	9,60	10,96	4,21
1,5+2,0+6,0	1,26	1,68	5,05	---	2,58	8,00	8,86	0,55	2,15	2,63	3,72	---	---	---	1,52	2,02	6,78	---	3,26	9,60	11,23	4,26
1,5+2,0+7,1	1,13	1,51	5,36	---	2,74	8,00	9,26	0,59	2,15	2,89	3,72	---	---	---	1,36	1,81	7,17	---	3,58	9,60	11,24	4,28
1,5+2,5+2,5	1,50	2,50	2,50	---	2,20	6,50	7,11	0,48	1,56	1,82	4,17	---	---	---	1,85	3,08	1,89	---	2,38	8,00	10,61	4,38
1,5+2,5+3,5	1,48	2,47	3,45	---	2,32	7,40	7,82	0,51	1,95	2,14	3,79	---	---	---	1,80	3,00	4,85	---	2,81	9,00	10,61	4,11
1,5+2,5+4,2	1,46	2,44	4,10	---	2,42	8,00	8,25	0,51	2,25	2,37	3,56	---	---	---	1,76	2,93	5,38	---	2,96	9,60	10,64	4,01
1,5+2,5+5,0	1,33	2,22	4,44	---	2,52	8,00	8,64	0,54	2,18	2,51	3,67	---	---	---	1,60	2,67	5,85	---				



Tableaux des combinaisons

Rafraîchissement

Chauffage

Unité intérieure	Puissance frigorifique (kW)				Puissance totale (kW)			Puissance absorbée (kW)			EER
	Pièce A	Pièce B	Pièce C	Pièce D	Mini.	Nom.	Maxi.	Mini.	Nom.	Maxi.	
1,5+3,5+5,0	1,20	2,80	4,00	---	2,65	8,00	8,99	0,58	2,15	2,69	3,73
1,5+3,5+6,0	1,09	2,55	4,36	---	2,79	8,00	9,40	0,59	2,14	2,95	3,74
1,5+3,5+7,1	0,99	2,31	4,69	---	2,94	8,00	9,60	0,62	2,14	3,09	3,74
1,5+4,2+4,2	1,21	3,39	3,39	---	2,64	8,00	8,98	0,58	2,24	2,80	3,58
1,5+4,2+5,0	1,12	3,14	3,74	---	2,75	8,00	9,29	0,58	2,14	2,89	3,73
1,5+4,2+6,0	1,03	2,87	4,10	---	2,89	8,00	9,51	0,62	2,14	3,02	3,74
1,5+4,2+7,1	0,94	2,63	4,44	---	3,04	8,00	9,70	0,65	2,14	3,16	3,75
1,5+5,0+5,0	1,04	3,48	3,48	---	2,86	8,00	9,48	0,62	2,09	2,90	3,83
1,5+5,0+6,0	0,96	3,20	3,84	---	3,00	8,00	9,70	0,63	2,08	3,04	3,84
1,5+5,0+7,1	0,88	2,94	4,18	---	3,32	8,00	9,81	0,58	2,08	3,11	3,85
1,5+6,0+6,0	0,89	3,56	3,56	---	3,13	8,00	9,83	0,66	2,05	3,11	3,90
2,0+2,0+2,0	2,00	2,00	2,00	---	2,15	6,00	6,85	0,48	1,39	1,71	4,32
2,0+2,0+2,5	2,00	2,00	2,50	---	2,20	6,50	7,10	0,48	1,58	1,82	4,11
2,0+2,0+3,5	1,97	1,97	3,45	---	2,32	7,40	7,80	0,51	1,96	2,14	3,78
2,0+2,0+4,2	1,95	1,95	4,10	---	2,42	8,00	8,23	0,51	2,25	2,37	3,56
2,0+2,0+5,0	1,78	1,78	4,44	---	2,52	8,00	8,63	0,54	2,18	2,51	3,66
2,0+2,0+6,0	1,60	1,60	4,80	---	2,65	8,00	9,06	0,55	2,15	2,76	3,72
2,0+2,0+7,1	1,44	1,44	5,12	---	2,80	8,00	9,45	0,59	2,15	3,02	3,72
2,0+2,5+2,5	2,00	2,50	2,50	---	2,25	7,00	7,45	0,48	1,79	1,98	3,91
2,0+2,5+3,5	1,85	2,31	3,24	---	2,39	7,40	8,13	0,51	1,95	2,31	3,79
2,0+2,5+4,2	1,84	2,30	3,86	---	2,48	8,00	8,45	0,54	2,25	2,49	3,56
2,0+2,5+5,0	1,68	2,11	4,21	---	2,58	8,00	8,84	0,54	2,18	2,63	3,67
2,0+2,5+6,0	1,52	1,90	4,57	---	2,72	8,00	9,26	0,59	2,15	2,88	3,72
2,0+2,5+7,1	1,38	1,72	4,90	---	2,87	8,00	9,55	0,62	2,15	3,08	3,73
2,0+3,5+3,5	1,78	3,11	3,11	---	2,52	8,00	8,58	0,54	2,24	2,56	3,57
2,0+3,5+4,2	1,65	2,89	3,46	---	2,61	8,00	8,88	0,58	2,24	2,74	3,58
2,0+3,5+5,0	1,52	2,67	3,81	---	2,72	8,00	9,18	0,58	2,15	2,82	3,73
2,0+3,5+6,0	1,39	2,43	4,17	---	2,86	8,00	9,49	0,62	2,14	3,02	3,74
2,0+3,5+7,1	1,27	2,22	4,51	---	3,01	8,00	9,33	0,62	2,14	2,89	3,74
2,0+4,2+4,2	1,54	3,23	3,23	---	2,71	8,00	9,25	0,58	2,24	3,00	3,58
2,0+4,2+5,0	1,43	3,00	3,57	---	2,82	8,00	9,47	0,62	2,14	3,02	3,73
2,0+4,2+6,0	1,31	2,75	3,93	---	2,95	8,00	9,69	0,62	2,14	3,15	3,74
2,0+4,2+7,1	1,20	2,53	4,27	---	3,11	8,00	9,88	0,65	2,14	3,29	3,75
2,0+5,0+5,0	1,33	3,33	3,33	---	2,93	8,00	9,67	0,62	2,09	3,04	3,83
2,0+5,0+6,0	1,23	3,08	3,69	---	3,06	8,00	9,79	0,65	2,08	3,11	3,84
2,0+5,0+7,1	1,13	2,84	4,03	---	3,32	8,00	9,81	0,58	2,08	3,11	3,85
2,0+6,0+6,0	1,14	3,43	3,43	---	3,32	8,00	9,83	0,58	2,05	3,11	3,90
2,5+2,5+2,5	2,47	2,47	2,47	---	2,32	7,40	7,79	0,51	1,95	2,14	3,78
2,5+2,5+3,5	2,35	2,35	3,29	---	2,46	8,00	8,35	0,54	2,25	2,43	3,56
2,5+2,5+4,2	2,17	2,17	3,65	---	2,54	8,00	8,75	0,54	2,24	2,68	3,57
2,5+2,5+5,0	2,00	2,00	4,00	---	2,65	8,00	9,05	0,58	2,15	2,76	3,72
2,5+2,5+6,0	1,82	1,82	4,36	---	2,79	8,00	9,37	0,59	2,15	2,95	3,73
2,5+2,5+7,1	1,65	1,65	4,69	---	2,94	8,00	9,66	0,62	2,14	3,15	3,73
2,5+3,5+3,5	2,11	2,95	2,95	---	2,58	8,00	8,60	0,54	2,24	2,56	3,58
2,5+3,5+4,2	1,96	2,75	3,29	---	2,68	8,00	9,08	0,58	2,23	2,87	3,58
2,5+3,5+5,0	1,82	2,55	3,64	---	2,79	8,00	9,38	0,62	2,14	2,95	3,73
2,5+3,5+6,0	1,67	2,33	4,00	---	2,93	8,00	9,60	0,62	2,14	3,09	3,74
2,5+3,5+7,1	1,53	2,14	4,34	---	3,08	8,00	9,34	0,65	2,14	2,89	3,75
2,5+4,2+4,2	1,83	3,08	3,08	---	2,78	8,00	9,27	0,62	2,23	3,00	3,58
2,5+4,2+5,0	1,71	2,87	3,42	---	2,89	8,00	9,58	0,62	2,14	3,09	3,73
2,5+4,2+6,0	1,57	2,65	3,78	---	3,02	8,00	9,79	0,62	2,14	3,22	3,74
2,5+4,2+7,1	1,45	2,43	4,12	---	3,29	8,00	9,89	0,58	2,13	3,29	3,75
2,5+5,0+5,0	1,60	3,20	3,20	---	3,00	8,00	9,68	0,65	2,09	3,04	3,84
2,5+5,0+6,0	1,48	2,96	3,56	---	3,13	8,00	9,81	0,65	2,08	3,11	3,85
2,5+6,0+6,0	1,38	3,31	3,31	---	3,32	8,00	9,84	0,58	2,05	3,11	3,90
3,5+3,5+3,5	2,67	2,67	2,67	---	2,72	8,00	8,93	0,58	2,20	2,75	3,64
3,5+3,5+4,2	2,50	2,50	3,00	---	2,82	8,00	9,48	0,62	2,20	3,13	3,64
3,5+3,5+5,0	2,33	2,33	3,33	---	2,93	8,00	9,61	0,62	2,14	3,09	3,74
3,5+3,5+6,0	2,15	2,15	3,69	---	3,06	8,00	9,37	0,65	2,13	2,89	3,75
3,5+3,5+7,1	1,99	1,99	4,03	---	3,30	8,00	9,84	0,58	2,10	3,23	3,81
3,5+4,2+4,2	2,35	2,82	2,82	---	2,91	8,00	9,41	0,62	2,20	3,07	3,64
3,5+4,2+5,0	2,20	2,65	3,15	---	3,02	8,00	9,62	0,65	2,13	3,09	3,75
3,5+4,2+6,0	2,04	2,45	3,50	---	3,30	8,00	9,84	0,58	2,10	3,23	3,80
3,5+5,0+5,0	2,07	2,96	2,96	---	3,13	8,00	9,82	0,65	2,08	3,11	3,85
3,5+5,0+6,0	1,93	2,76	3,31	---	3,33	8,00	9,85	0,58	2,05	3,11	3,91
4,2+4,2+4,2	2,67	2,67	2,67	---	3,01	8,00	9,42	0,65	2,19	3,07	3,65
4,2+4,2+5,0	2,51	2,51	2,99	---	3,12	8,00	9,64	0,65	2,13	3,09	3,75

Unité intérieure	Puissance calorifique (kW)				Puissance totale (kW)			Puissance absorbée (kW)			COP
	Pièce A	Pièce B	Pièce C	Pièce D	Mini.	Nom.	Maxi.	Mini.	Nom.	Maxi.	
1,44	3,36	5,22	---	3,42	9,60	10,97	0,56	2,25	10,97	4,26	
1,31	3,05	5,76	---	3,74	9,60	11,24	0,62	2,24	11,24	4,28	
1,19	2,78	6,20	---	4,06	9,60	11,24	0,68	2,23	11,24	4,30	
1,45	4,07	3,33	---	3,44	9,60	10,80	0,57	2,35	10,80	4,09	
1,35	3,77	4,85	---	3,57	9,60	11,12	0,59	2,22	11,12	4,33	
1,23	3,45	5,38	---	3,89	9,60	11,26	0,64	2,21	11,26	4,35	
1,13	3,15	5,83	---	4,21	9,60	11,26	0,70	2,20	11,26	4,37	
1,25	4,17	3,75	---	3,88	9,60	11,15	0,63	2,13	11,15	4,52	
1,15	3,84	5,01	---	4,20	9,60	11,29	0,69	2,12	11,29	4,53	
1,06	3,53	5,45	---	4,35	9,60	11,43	0,72	2,11	11,43	4,55	
1,07	4,27	4,24	---	4,35	9,60	11,56	0,72	2,11	11,56	4,55	
2,50	2,50	1,11	---	2,23	7,50	10,48	0,45	1,67	10,48	4,49	
2,46	2,46	3,33	---	2,38	8,00	10,61	0,47	1,83	10,61	4,38	
2,40	2,40	4,85	---	2,81	9,00	10,75	0,46	2,19	10,75	4,11	
2,29	2,29	5,26	---	2,96	9,40	10,77	0,48	2,30	10,77	4,08	
2,13	2,13	5,85	---	3,10	9,60	10,97	0,50	2,25	10,97	4,26	
1,92	1,92	6,40	---	3,42	9,60	11,24	0,56	2,24	11,24	4,28	
1,73	1,73	6,82	---	3,74	9,60	11,24	0,62	2,23	11,24	4,30	
2,43	3,04	1,91	---	2,64	8,50	10,62	0,43	2,00	10,62	4,24	
2,33	2,91	4,65	---	2,80	9,30	10,75	0,46	2,32	10,75	4,02	
2,21	2,76	5,04	---	3,12	9,60	10,78	0,51	2,38	10,78	4,03	
2,02	2,53	5,52	---	3,26	9,60	11,10	0,53	2,25	11,10	4,27	
1,83	2,29	6,06	---	3,58	9,60	11,24	0,59	2,24	11,24	4,29	
1,66	2,07	6,49	---	3,90	9,60	11,25	0,65	2,23	11,25	4,31	
2,13	3,73	2,90	---	3,13	9,60	10,88	0,52	2,43	10,88	3,94	
1,98	3,46	4,48	---	3,28	9,60	10,78	0,54	2,38	10,78	4,03	
1,83	3,20	4,95	---	3,58	9,60	11,24	0,59	2,25	11,24	4,27	
1,67	2,92	5,49	---	3,90	9,60	11,24	0,65	2,24	11,24	4,29	
1,52	2,67	5,93	---	4,22	9,60	11,25	0,71	2,23	11,25	4,31	
1,85	3,88	3,20	---	3,60	9,60	10,80	0,60	2,34	10,80	4,11	
1,71	3,60	4,62	---	3,73	9,60	10,99	0,61	2,21	10,99	4,35	
1,57	3,30	5,14	---	4,05	9,60	11,26	0,67	2,20	11,26	4,36	
1,44	3,03	5,59	---	4,37	9,60	11,26	0,74	2,19	11,26	4,38	
1,60	4,00	3,61	---	4,04	9,60	11,15	0,66	2,12	11,15	4,53	
1,48	3,69	4,80	---	4,19	9,60	11,29	0,69	2,11	11,29	4,54	
1,36	3,40	5,24	---	4,51	9,60	11,43	0,75	2,10	11,43	4,56	
1,37	4,11	4,09	---	4,51	9,60	11,56	0,75	2,11	11,56	4,56	
3,20	3,20	1,71	---	2,80	9,60	10,76	0,46	2,42	10,76	3,96	
2,82	2,82	4,48	---	2,97	9,60	11,02	0,49	2,42	11,02	3,96	

Tableaux des combinaisons

Rafraîchissement

Chauffage

Unité intérieure	Puissance frigorifique (kW)				Puissance totale (kW)			Puissance absorbée (kW)			EER	Puissance calorifique (kW)				Puissance totale (kW)			Puissance absorbée (kW)			COP
	Pièce A	Pièce B	Pièce C	Pièce D	Mini.	Nom.	Maxi.	Mini.	Nom.	Maxi.		Pièce A	Pièce B	Pièce C	Pièce D	Mini.	Nom.	Maxi.	Mini.	Nom.	Maxi.	
4,2+4,2+6,0	2,33	2,33	3,33	3,33	3,30	8,00	9,85	0,58	2,10	3,23	3,81	2,80	2,80	4,30	---	4,68	9,60	11,28	0,79	2,16	11,28	4,45
4,2+5,0+5,0	2,37	2,82	2,82	2,82	3,32	8,00	9,83	0,58	2,05	3,11	3,90	2,84	3,38	3,33	---	4,67	9,60	11,16	0,77	2,09	11,16	4,60
1,5+1,5+1,5+1,5	1,65	1,65	1,65	1,65	2,15	6,60	7,06	0,49	1,39	1,59	4,75	1,83	1,83	1,83	1,83	2,23	7,30	10,10	0,39	1,46	2,30	5,00
1,5+1,5+1,5+2,0	1,55	1,55	1,55	2,06	2,20	6,70	7,26	0,49	1,49	1,70	4,50	1,85	1,85	1,85	2,46	2,38	8,00	10,32	0,39	1,64	2,36	4,88
1,5+1,5+1,5+2,5	1,50	1,50	1,50	2,50	2,25	7,00	7,46	0,49	1,53	1,79	4,58	1,82	1,82	1,82	3,04	2,58	8,50	10,39	0,41	1,80	2,39	4,72
1,5+1,5+1,5+3,5	1,39	1,39	1,39	3,24	2,39	7,40	8,09	0,52	1,77	2,06	4,18	1,74	1,74	1,74	4,07	2,91	9,30	10,60	0,46	2,05	2,46	4,54
1,5+1,5+1,5+4,2	1,38	1,38	1,38	3,86	2,48	8,00	8,46	0,52	2,03	2,23	3,94	1,66	1,66	1,66	4,63	3,06	9,60	11,23	0,49	2,12	2,67	4,53
1,5+1,5+1,5+5,0	1,26	1,26	1,26	4,21	2,58	8,00	8,82	0,55	1,99	2,36	4,02	1,52	1,52	1,52	5,05	3,37	9,60	11,30	0,53	2,05	2,59	4,68
1,5+1,5+1,5+6,0	1,14	1,14	1,14	4,57	2,72	8,00	9,19	0,56	1,98	2,55	4,04	1,37	1,37	1,37	5,49	3,53	9,60	11,51	0,56	2,04	2,67	4,71
1,5+1,5+1,5+7,1	1,03	1,03	1,03	4,90	2,87	8,00	9,53	0,59	1,98	2,74	4,04	1,24	1,24	1,24	5,88	3,85	9,60	11,57	0,62	2,04	2,67	4,71
1,5+1,5+2,0+2,0	1,50	1,50	2,00	2,00	2,25	7,00	7,46	0,49	1,53	1,81	4,58	1,82	1,82	2,43	2,43	2,58	8,50	10,53	0,41	1,80	2,44	4,72
1,5+1,5+2,0+2,5	1,48	1,48	1,97	2,47	2,32	7,40	7,82	0,52	1,77	1,94	4,18	1,80	1,80	2,40	3,00	2,74	9,00	10,60	0,44	1,95	2,45	4,62
1,5+1,5+2,0+3,5	1,41	1,41	1,88	3,29	2,46	8,00	8,34	0,52	2,03	2,17	3,93	1,69	1,69	3,84	3,95	3,07	9,60	10,74	0,49	2,14	10,74	4,48
1,5+1,5+2,0+4,2	1,30	1,30	1,74	3,65	2,54	8,00	8,70	0,55	2,03	2,35	3,94	1,57	1,57	2,26	4,38	3,23	9,60	11,29	0,51	2,11	11,29	4,54
1,5+1,5+2,0+5,0	1,20	1,20	1,60	4,00	2,65	8,00	9,05	0,55	1,99	2,48	4,03	1,44	1,44	2,09	4,80	3,37	9,60	11,30	0,53	2,05	11,30	4,69
1,5+1,5+2,0+6,0	1,09	1,09	1,45	4,36	2,79	8,00	9,41	0,59	1,98	2,67	4,04	1,31	1,31	1,92	5,24	3,69	9,60	11,57	0,59	2,04	11,57	4,71
1,5+1,5+2,0+7,1	0,99	0,99	1,32	4,69	2,94	8,00	9,64	0,63	1,98	2,80	4,04	1,19	1,19	1,75	5,63	4,01	9,60	11,57	0,64	2,03	11,57	4,72
1,5+1,5+2,5+2,5	1,39	1,39	2,31	2,31	2,39	7,40	8,07	0,52	1,77	2,06	4,18	1,80	1,80	1,98	3,00	2,90	9,60	10,60	0,46	2,14	10,60	4,49
1,5+1,5+2,5+3,5	1,33	1,33	2,22	3,11	2,52	8,00	8,58	0,55	2,03	2,29	3,94	1,60	1,60	3,00	3,73	3,23	9,60	11,28	0,52	2,14	11,28	4,49
1,5+1,5+2,5+4,2	1,24	1,24	2,06	3,46	2,61	8,00	8,93	0,55	2,03	2,47	3,94	1,48	1,48	2,67	4,16	3,39	9,60	11,29	0,54	2,11	11,29	4,55
1,5+1,5+2,5+5,0	1,14	1,14	1,90	3,81	2,72	8,00	9,17	0,59	1,98	2,55	4,03	1,37	1,37	2,47	4,57	3,53	9,60	11,30	0,56	2,04	11,30	4,70
1,5+1,5+2,5+6,0	1,04	1,04	1,74	4,17	2,86	8,00	9,53	0,59	1,98	2,74	4,04	1,25	1,25	2,29	5,01	3,85	9,60	11,57	0,61	2,04	11,57	4,71
1,5+1,5+2,5+7,1	0,95	0,95	1,59	4,51	3,01	8,00	9,75	0,63	1,98	2,87	4,04	1,14	1,14	2,09	5,41	4,17	9,60	11,57	0,67	2,03	11,57	4,73
1,5+1,5+3,5+3,5	1,20	1,20	2,80	2,80	2,65	8,00	9,07	0,55	2,00	2,54	4,00	1,44	1,44	2,67	3,36	3,39	9,60	11,28	0,55	2,14	11,28	4,49
1,5+1,5+3,5+4,2	1,12	1,12	2,62	3,14	2,75	8,00	9,30	0,59	2,00	2,66	4,00	1,35	1,35	3,36	3,77	3,55	9,60	11,29	0,57	2,11	11,29	4,55
1,5+1,5+3,5+5,0	1,04	1,04	2,43	3,48	2,86	8,00	9,54	0,59	1,98	2,74	4,04	1,25	1,25	3,14	4,17	3,86	9,60	11,30	0,62	2,04	11,30	4,70
1,5+1,5+3,5+6,0	0,96	0,96	2,24	3,84	3,00	8,00	9,67	0,63	1,95	2,81	4,10	1,15	1,15	2,92	4,61	4,18	9,60	11,57	0,67	2,04	11,57	4,71
1,5+1,5+3,5+7,1	0,88	0,88	2,06	4,18	3,15	8,00	9,78	0,66	1,95	2,87	4,10	1,06	1,06	2,69	5,01	4,49	9,60	11,71	0,73	2,03	11,71	4,73
1,5+1,5+4,2+4,2	1,05	1,05	2,95	2,95	2,84	8,00	9,52	0,59	2,00	2,79	4,00	1,26	1,26	2,96	3,54	3,87	9,60	11,30	0,62	2,08	2,63	4,61
1,5+1,5+4,2+5,0	0,98	0,98	2,75	3,28	2,95	8,00	9,65	0,63	1,98	2,81	4,04	1,18	1,18	3,54	3,93	4,01	9,60	11,43	0,64	2,02	2,60	4,75
1,5+1,5+4,2+6,0	0,91	0,91	2,55	3,64	3,09	8,00	9,78	0,63	1,95	2,87	4,10	1,09	1,09	3,30	4,36	4,33	9,60	11,57	0,70	2,02	2,64	4,76
1,5+1,5+4,2+7,1	0,84	0,84	2,35	3,97	3,38	8,00	9,79	0,57	1,95	2,87	4,10	1,01	1,01	3,05	4,77	4,65	9,60	11,70	0,76	2,01	2,68	4,77
1,5+1,5+5,0+5,0	0,92	0,92	3,08	3,08	3,06	8,00	9,77	0,63	1,94	2,82	4,13	1,11	1,11	3,36	3,69	4,32	9,60	11,55	0,69	1,98	2,58	4,85
1,5+1,5+5,0+6,0	0,86	0,86	2,86	3,43	3,20	8,00	9,78	0,66	1,93	2,82	4,13	1,03	1,03	3,69	4,11	4,48	9,60	11,81	0,72	1,98	2,68	4,85
1,5+2,0+2,0+2,0	1,48	1,97	1,97	1,97	2,32	7,40	7,81	0,52	1,77	1,94	4,17	1,90	2,53	1,36	2,53	2,74	9,50	10,74	0,44	2,12	2,50	4,48
1,5+2,0+2,0+2,5	1,39	1,85	1,85	2,31	2,39	7,40	8,07	0,52	1,77	2,06	4,18	1,80	2,40	2,56	3,00	2,90	9,60	10,88	0,46	2,14	2,55	4,49
1,5+2,0+2,0+3,5	1,33	1,78	1,78	3,11	2,52	8,00	8,57	0,55	2,03	2,29	3,93	1,60	2,13	2,40	3,73	3,23	9,60	11,28	0,52	2,14	2,70	4,49
1,5+2,0+2,0+4,2	1,24	1,65	1,65	3,46	2,61	8,00	8,92	0,55	2,03	2,47	3,94	1,48	1,98	2,13	4,16	3,39	9,60	11,29	0,54	2,11	2,67	4,55
1,5+2,0+2,0+5,0	1,14	1,52	1,52	3,81	2,72	8,00	9,17	0,59	1,99	2,54	4,03	1,37	1,83	1,98	4,57	3,53	9,60	11,30	0,56	2,04	2,58	4,70
1,5+2,0+2,0+6,0	1,04	1,39	1,39	4,17	2,86	8,00	9,52	0,59	1,98	2,74	4,04	1,25	1,67	1,83	5,01	3,85	9,60	11,57	0,61	2,04	2,67	4,71
1,5+2,0+2,0+7,1	0,95	1,27	1,27	4,51	3,01	8,00	9,74	0,63	1,98	2,87	4,04	1,14	1,52	1,67	5,41	4,17	9,60	11,57	0,67	2,03	2,66	4,73
1,5+2,0+2,5+2,5	1,41	1,88	2,35	2,35	2,46	8,00	8,32	0,52	2,04	2,17	3,93	1,69	2,26	1,90	2,82	3,07	9,60	10,88	0,49	2,13	2,54	4,50
1,5+2,0+2,5+3,5	1,26	1,68	2,11	2,95	2,58	8,00	8,81	0,55	2,03	2,41	3,94	1,52	2,02	2,82	3,54	3,23	9,60	11,15	0,52	2,13	2,64	4,50
1,5+2,0+2,5+4,2	1,18	1,57	1,96	3,29	2,68	8,00	9,15	0,59	2,03	2,60	3,94	1,41	1,88	2,53	3,95	3,55	9,60	11,29	0,57	2,10	2,66	4,57
1,5+2,0+2,5+5,0	1,09	1,45	1,82	3,64	2,79	8,00	9,40	0,59	1,98	2,67	4,03	1,31	1,75	2,35	4,36	3,69	9,60	11,30	0,59	2,04	2,57	4,71
1,5+2,0+2,5+6,0	1,00	1,33	1,67	4,00	2,93	8,00	9,64	0,63	1,98	2,80	4,04	1,20	1,60	2,18	4,80	4,01	9,60	11,57	0,64	2,03	2,66	4,72
1,5+2,0+2,5+7,1	0,92	1,22	1,53	4,34	3,08	8,00	9,75	0,63	1,98	2,87	4,04	1,10	1,47	2,00	5,20	4,33	9,60	11,57	0,70	2,03	2,66	4,74
1,5+2,0+3,5+3,5	1,14	1,52	2,67	2,67	2,72	8,00	9,18	0,59	2,00	2,60	4,00	1,37	1,83	2,56	3,20	3,56	9,60	11,29	0,57	2,13	2,70	4,50
1,5+2,0+3,5+4,2	1,07	1,43	2,50	3,00	2,82	8,00	9,40	0,59	2,00	2,73	4,00	1,29	1,71	3,20	3,60	3,71	9,60	11,29	0,60	2,10	2,66	4,57
1,5+2,0+3,5+5,0	1,00	1,33	2,33	3,33	2,93	8,00	9,64	0,63	1,98	2,81	4,04	1,20	1,60	3,00	4,00	4,02	9,60	11,30	0,64	2,04	2,57	4,71
1,5+2,0+3,5+6,0	0,92	1,23	2,15	3,69	3,06	8,00	9,77	0,63	1,95	2,87	4,10	1,11	1,48	2,80	4,43	4,17	9,60	11,57	0,67	2,03	2,66	4,72
1,5+2,0+3,5+7,1	0,85	1,13	1,99	4,03	3,38	8,00	9,78	0,57	1,95	2,87	4,10	1,02	1,36	2,58	4,83	4,49	9,60	11,71	0,73	2,03	2,71	4,74
1,5+2,0+4,2+4,2	1,01	1,34	2,82	2,82	2,91	8,00	9,62	0,62	2,00	2,86	4,00	1,21	1,61	2,86	3,39	4,03	9,60	11,30				

Tableaux des combinaisons

Rafraîchissement

Chauffage

Unité intérieure	Puissance frigorifique (kW)				Puissance totale (kW)			Puissance absorbée (kW)			EER	Puissance calorifique (kW)				Puissance totale (kW)			Puissance absorbée (kW)			COP
	Pièce A	Pièce B	Pièce C	Pièce D	Mini.	Nom.	Maxi.	Mini.	Nom.	Maxi.		Pièce A	Pièce B	Pièce C	Pièce D	Mini.	Nom.	Maxi.	Mini.	Nom.	Maxi.	
1.5+2.5+3.5+6.0	0,89	1,48	2,07	3,56	3,13	8,00	9,78	0,66	1,95	2,87	4,10	1,07	1,78	2,69	4,27	4,33	9,60	11,57	0,70	2,03	2,66	4,73
1.5+2.5+4.2+4.2	0,97	1,61	2,71	2,71	2,98	8,00	9,63	0,62	2,00	2,86	4,01	1,16	1,94	2,99	3,25	4,02	9,60	11,30	0,65	2,07	2,62	4,63
1.5+2.5+4.2+5.0	0,91	1,52	2,55	3,03	3,09	8,00	9,77	0,65	1,98	2,87	4,05	1,09	1,82	3,25	3,64	4,33	9,60	11,43	0,70	2,01	2,59	4,77
1.5+2.5+4.2+6.0	0,85	1,41	2,37	3,38	3,38	8,00	9,79	0,57	1,95	2,87	4,10	1,01	1,69	3,05	4,06	4,65	9,60	11,57	0,75	2,01	2,63	4,78
1.5+2.5+5.0+5.0	0,86	1,43	2,86	2,86	3,20	8,00	9,77	0,65	1,94	2,82	4,13	1,03	1,71	3,38	3,43	4,48	9,60	11,54	0,72	1,98	2,58	4,86
1.5+3.5+3.5+3.5	1,00	2,33	2,33	2,33	2,93	8,00	9,65	0,62	1,99	2,86	4,01	1,20	2,80	2,40	2,80	4,04	9,60	11,29	0,66	2,13	2,69	4,52
1.5+3.5+3.5+4.2	0,94	2,20	2,20	2,65	3,02	8,00	9,76	0,62	1,99	2,93	4,01	1,13	2,65	2,80	3,17	4,19	9,60	11,30	0,68	2,10	2,65	4,58
1.5+3.5+3.5+5.0	0,89	2,07	2,07	2,96	3,13	8,00	9,79	0,65	1,95	2,87	4,10	1,07	2,49	2,65	3,56	4,33	9,60	11,44	0,70	2,03	2,61	4,72
1.5+3.5+3.5+6.0	0,83	1,93	1,93	3,31	3,39	8,00	9,81	0,57	1,95	2,88	4,11	0,99	2,32	2,49	3,97	4,65	9,60	11,57	0,76	2,03	2,66	4,73
1.5+3.5+4.2+4.2	0,90	2,09	2,51	2,51	3,12	8,00	9,77	0,65	1,99	2,93	4,02	1,07	2,51	2,78	3,01	4,34	9,60	11,30	0,71	2,07	2,62	4,63
1.5+3.5+4.2+5.0	0,85	1,97	2,37	2,82	3,38	8,00	9,80	0,57	1,95	2,88	4,11	1,01	2,37	3,01	3,38	4,65	9,60	11,43	0,76	2,01	2,59	4,77
1.5+4.2+4.2+4.2	0,85	2,38	2,38	2,38	3,36	8,00	9,78	0,57	1,99	2,93	4,02	1,02	2,86	2,84	2,86	4,50	9,60	11,30	0,73	2,05	2,58	4,69
2.0+2.0+2.0+2.0	1,85	1,85	1,85	1,85	2,39	7,40	8,18	0,52	1,77	2,11	4,17	2,40	2,40	1,36	2,40	2,90	9,60	10,88	0,46	2,10	2,55	4,58
2.0+2.0+2.0+2.5	1,88	1,88	1,88	2,35	2,46	8,00	8,42	0,52	2,04	2,23	3,92	2,26	2,26	2,40	2,82	3,07	9,60	11,01	0,49	2,13	2,59	4,50
2.0+2.0+2.0+3.5	1,68	1,68	1,68	2,95	2,58	8,00	8,80	0,55	2,03	2,41	3,93	2,02	2,02	2,26	3,54	3,23	9,60	11,15	0,52	2,13	2,64	4,50
2.0+2.0+2.0+4.2	1,57	1,57	1,57	3,29	2,68	8,00	9,14	0,59	2,03	2,60	3,94	1,88	1,88	2,02	3,95	3,55	9,60	11,29	0,57	2,10	2,66	4,57
2.0+2.0+2.0+5.0	1,45	1,45	1,45	3,64	2,79	8,00	9,39	0,59	1,99	2,67	4,03	1,75	1,75	1,88	4,36	3,69	9,60	11,30	0,59	2,04	2,57	4,71
2.0+2.0+2.0+6.0	1,33	1,33	1,33	4,00	2,93	8,00	9,63	0,63	1,98	2,80	4,04	1,60	1,60	1,75	4,80	4,01	9,60	11,57	0,64	2,03	2,66	4,72
2.0+2.0+2.0+7.1	1,22	1,22	1,22	4,34	3,08	8,00	9,74	0,63	1,98	2,87	4,04	1,47	1,47	1,60	5,20	4,33	9,60	11,57	0,70	2,03	2,66	4,74
2.0+2.0+2.5+2.5	1,73	1,73	2,17	2,17	2,52	7,80	8,67	0,55	1,94	2,35	4,03	2,13	2,13	1,83	2,67	3,23	9,60	11,15	0,52	2,13	2,64	4,52
2.0+2.0+2.5+3.5	1,60	1,60	2,00	2,80	2,65	8,00	9,04	0,55	2,03	2,54	3,94	1,92	1,92	2,67	3,36	3,39	9,60	11,15	0,54	2,13	2,64	4,52
2.0+2.0+2.5+4.2	1,50	1,50	1,87	3,14	2,75	8,00	9,26	0,59	2,03	2,66	3,94	1,79	1,79	2,40	3,77	3,55	9,60	11,30	0,57	2,10	2,65	4,58
2.0+2.0+2.5+5.0	1,39	1,39	1,74	3,48	2,86	8,00	9,51	0,59	1,98	2,74	4,03	1,67	1,67	2,24	4,17	3,85	9,60	11,30	0,61	2,03	2,57	4,72
2.0+2.0+2.5+6.0	1,28	1,28	1,60	3,84	3,00	8,00	9,74	0,63	1,98	2,87	4,04	1,54	1,54	2,09	4,61	4,17	9,60	11,57	0,67	2,03	2,66	4,73
2.0+2.0+2.5+7.1	1,18	1,18	1,47	4,18	3,15	8,00	9,86	0,66	1,98	2,94	4,04	1,41	1,41	1,92	5,01	4,49	9,60	11,57	0,73	2,02	2,65	4,74
2.0+2.0+3.5+3.5	1,45	1,45	2,55	2,55	2,79	8,00	9,18	0,59	2,00	2,60	4,00	1,75	1,75	2,47	3,05	3,72	9,60	11,29	0,60	2,13	2,69	4,52
2.0+2.0+3.5+4.2	1,37	1,37	2,39	2,87	2,89	8,00	9,51	0,62	2,00	2,79	4,00	1,64	1,64	2,05	3,45	3,87	9,60	11,30	0,63	2,10	2,65	4,58
2.0+2.0+3.5+5.0	1,28	1,28	2,24	3,20	3,00	8,00	9,75	0,63	1,98	2,87	4,04	1,54	1,54	2,87	3,84	4,17	9,60	11,30	0,67	2,03	2,57	4,72
2.0+2.0+3.5+6.0	1,19	1,19	2,07	3,56	3,13	8,00	9,77	0,66	1,95	2,87	4,10	1,42	1,42	2,69	4,27	4,33	9,60	11,57	0,70	2,03	2,66	4,73
2.0+2.0+4.2+4.2	1,29	1,29	2,71	2,71	2,98	8,00	9,72	0,62	2,00	2,93	4,00	1,55	1,55	2,99	3,25	4,02	9,60	11,30	0,65	2,07	2,62	4,63
2.0+2.0+4.2+5.0	1,21	1,21	2,55	3,03	3,09	8,00	9,76	0,65	1,98	2,87	4,04	1,45	1,45	3,25	3,64	4,33	9,60	11,43	0,70	2,01	2,59	4,77
2.0+2.0+4.2+6.0	1,13	1,13	2,37	3,38	3,38	8,00	9,88	0,57	1,95	2,94	4,10	1,35	1,35	3,05	4,06	4,65	9,60	11,57	0,75	2,01	2,63	4,78
2.0+2.0+5.0+5.0	1,14	1,14	2,86	2,86	3,20	8,00	9,87	0,65	1,94	2,88	4,13	1,37	1,37	3,38	3,43	4,48	9,60	11,54	0,72	1,98	2,58	4,86
2.0+2.5+2.5+2.5	1,68	2,11	2,11	2,11	2,58	8,00	9,80	0,55	2,04	2,47	3,93	2,02	2,53	1,71	2,53	3,23	9,60	11,15	0,52	2,12	2,63	4,53
2.0+2.5+2.5+3.5	1,52	1,90	1,90	2,67	2,72	8,00	9,27	0,59	2,03	2,66	3,94	1,83	2,29	2,53	3,20	3,55	9,60	11,15	0,57	2,12	2,63	4,53
2.0+2.5+2.5+4.2	1,43	1,79	1,79	3,00	2,82	8,00	9,49	0,59	2,03	2,79	3,94	1,71	2,14	2,29	3,60	3,71	9,60	11,16	0,60	2,09	2,59	4,59
2.0+2.5+2.5+5.0	1,33	1,67	1,67	3,33	2,93	8,00	9,62	0,63	1,98	2,80	4,03	1,60	2,00	2,14	4,00	4,01	9,60	11,30	0,64	2,03	2,56	4,73
2.0+2.5+2.5+6.0	1,23	1,54	1,54	3,69	3,06	8,00	9,75	0,63	1,98	2,87	4,04	1,48	1,85	2,00	4,43	4,17	9,60	11,57	0,67	2,02	2,65	4,74
2.0+2.5+2.5+7.1	1,13	1,42	1,42	4,03	3,38	8,00	9,87	0,57	1,98	2,94	4,04	1,36	1,70	1,85	4,83	4,49	9,60	11,57	0,73	2,02	2,65	4,75
2.0+2.5+3.5+3.5	1,39	1,74	2,43	2,43	2,86	8,00	9,41	0,62	2,00	2,73	4,00	1,67	2,09	2,38	2,92	3,88	9,60	11,29	0,63	2,12	2,68	4,53
2.0+2.5+3.5+4.2	1,31	1,64	2,30	2,75	2,95	8,00	9,73	0,62	2,00	2,93	4,00	1,57	1,97	2,92	3,30	4,03	9,60	11,30	0,65	2,09	2,64	4,59
2.0+2.5+3.5+5.0	1,23	1,54	2,15	3,08	3,06	8,00	9,76	0,65	1,98	2,87	4,04	1,48	1,85	2,75	3,69	4,17	9,60	11,30	0,67	2,03	2,56	4,73
2.0+2.5+3.5+6.0	1,14	1,43	2,00	3,43	3,20	8,00	9,89	0,66	1,95	2,94	4,10	1,37	1,71	2,58	4,11	4,49	9,60	11,57	0,73	2,02	2,65	4,74
2.0+2.5+4.2+4.2	1,24	1,55	2,60	2,60	3,05	8,00	9,73	0,65	2,00	2,93	4,01	1,49	1,86	2,88	3,13	4,18	9,60	11,30	0,68	2,07	2,61	4,65
2.0+2.5+4.2+5.0	1,17	1,46	2,45	2,92	3,16	8,00	9,87	0,65	1,98	2,94	4,05	1,40	1,75	3,13	3,50	4,49	9,60	11,43	0,73	2,01	2,58	4,77
2.0+2.5+5.0+5.0	1,10	1,38	2,76	2,76	3,40	8,00	9,88	0,57	1,94	2,88	4,13	1,32	1,66	3,50	3,31	4,63	9,60	11,54	0,75	1,99	2,57	4,83
2.0+3.5+3.5+3.5	1,28	2,24	2,24	2,24	3,00	8,00	9,44	0,62	1,99	2,73	4,01	1,54	2,69	2,32	2,69	4,20	9,60	11,29	0,69	2,12	2,68	4,53
2.0+3.5+3.5+4.2	1,21	2,12	2,12	2,55	3,09	8,00	9,76	0,65	1,99	2,93	4,01	1,45	2,55	2,69	3,05	4,35	9,60	11,30	0,71	2,09	2,64	4,59
2.0+3.5+3.5+5.0	1,14	2,00	2,00	2,86	3,20	8,00	9,89	0,65	1,95	2,94	4,10	1,37	2,40	2,55	3,43	4,49	9,60	11,44	0,73	2,03	2,61	4,73
2.0+3.5+4.2+4.2	1,15	2,01	2,42	2,42	3,36	8,00	9,87	0,57	1,99	3,00	4,02	1,38	2,42	2,88	2,90	4,50	9,60	11,30	0,74	2,07	2,61	4,65
2.5+2.5+2.5+2.5	2,00	2,00	2,00	2,00	2,65	8,00	9,03	0,55	2,03	2,53	3,93	2,40	2,40	1,73	2,40	3,39	9,60	11,16	0,54	2,11	2,62	4,54
2.5+2.5+2.5+3.5	1,82	1,82	1,82	2,55	2,79	8,00	9,17	0,59	2,03	2,60	3,94	2,18	2,18	2,40	3,05	3,71	9,60	11,16	0,60	2,11	2,62	4,54
2.5+2.5+2.5+4.2	1,71	1,71	1,71	2,87	2,89	8,00	9,60	0,62	2,00	2,86	4,00	2,05	2,05	2,18	3,45	3,87	9,60	11,16				

Tableaux des combinaisons

Rafraîchissement

Chauffage

Unité intérieure	Puissance frigorifique (kW)					Puissance totale (kW)			Puissance absorbée (kW)			EER	Puissance calorifique (kW)					Puissance totale (kW)			Puissance absorbée (kW)			COP
	Pièce A	Pièce B	Pièce C	Pièce D	Pièce E	Mini.	Nom.	Maxi.	Mini.	Nom.	Maxi.		Pièce A	Pièce B	Pièce C	Pièce D	Pièce E	Mini.	Nom.	Maxi.	Mini.	Nom.	Maxi.	
1,5	1,80	---	---	---	---	1,78	1,80	2,98	0,43	0,48	0,93	---	1,90	---	---	---	---	1,28	1,90	4,15	0,28	0,53	1,31	3,59
2,0	2,00	---	---	---	---	1,86	2,00	3,09	0,44	0,56	0,99	---	2,49	---	---	---	---	1,33	2,49	4,37	0,34	0,67	1,37	3,73
2,5	2,50	---	---	---	---	1,98	2,50	3,61	0,48	0,71	1,14	---	3,11	---	---	---	---	1,39	3,11	4,84	0,36	0,88	1,47	3,53
3,5	3,50	---	---	---	---	2,03	3,50	4,92	0,50	1,14	1,43	---	4,36	---	---	---	---	1,51	4,36	5,31	0,38	1,40	1,93	3,11
4,2	4,20	---	---	---	---	2,06	4,20	5,06	0,51	1,46	1,54	---	5,23	---	---	---	---	1,56	5,23	6,16	0,40	1,63	2,06	3,22
5,0	5,00	---	---	---	---	2,20	5,00	5,94	0,48	1,52	1,74	---	6,21	---	---	---	---	1,94	6,21	7,75	0,47	1,76	2,39	3,52
6,0	6,00	---	---	---	---	2,31	6,00	6,73	0,49	1,89	2,17	---	7,46	---	---	---	---	2,23	7,46	9,05	0,58	2,25	2,86	3,31
7,1	7,10	---	---	---	---	2,43	7,10	7,53	0,51	2,57	2,66	---	8,82	---	---	---	---	2,55	8,82	9,38	0,65	2,81	3,01	3,14
1,5+1,5	1,50	1,50	---	---	---	2,01	3,00	4,23	0,42	0,54	0,87	5,53	1,85	1,85	---	---	---	1,51	3,70	7,47	0,37	0,67	1,83	5,50
1,5+2,0	1,50	2,00	---	---	---	2,03	3,50	4,61	0,46	0,67	0,99	5,25	1,84	2,46	---	---	---	1,57	4,30	7,89	0,35	0,82	1,99	5,22
1,5+2,5	1,50	2,50	---	---	---	2,09	4,00	5,11	0,42	0,81	1,16	4,94	1,84	3,06	---	---	---	1,72	4,90	8,03	0,37	0,99	2,03	4,96
1,5+3,5	1,50	3,50	---	---	---	2,20	5,00	5,95	0,42	1,11	1,47	4,50	1,83	4,27	---	---	---	2,02	6,10	8,69	0,44	1,36	2,33	4,49
1,5+4,2	1,50	4,20	---	---	---	2,27	5,70	6,59	0,42	1,37	1,76	4,15	1,84	5,16	---	---	---	2,23	7,00	8,98	0,42	1,64	2,39	4,28
1,5+5,0	1,50	5,00	---	---	---	2,36	6,50	7,20	0,46	1,65	1,97	3,94	1,85	6,15	---	---	---	2,48	8,00	10,48	0,44	1,91	2,91	4,20
1,5+6,0	1,50	6,00	---	---	---	2,48	7,50	7,81	0,50	2,12	2,29	3,53	1,80	7,20	---	---	---	2,87	9,00	10,74	0,46	2,29	3,03	3,94
1,5+7,1	1,40	6,60	---	---	---	2,64	8,00	8,51	0,52	2,40	2,76	3,33	1,74	8,26	---	---	---	3,20	10,00	10,75	0,53	2,73	3,01	3,67
2,0+2,0	2,00	2,00	---	---	---	2,09	4,00	5,45	0,46	0,81	1,29	4,93	2,45	2,45	---	---	---	1,72	4,90	8,03	0,37	0,99	2,03	4,96
2,0+2,5	2,00	2,50	---	---	---	2,14	4,50	5,91	0,46	0,97	1,47	4,66	2,44	3,06	---	---	---	1,88	5,50	8,30	0,39	1,16	2,14	4,74
2,0+3,5	2,00	3,50	---	---	---	2,25	5,50	6,58	0,46	1,31	1,76	4,20	2,44	4,26	---	---	---	2,17	6,70	8,83	0,47	1,56	2,38	4,30
2,0+4,2	2,00	4,20	---	---	---	2,33	6,20	6,98	0,46	1,59	1,96	3,89	2,45	5,15	---	---	---	2,39	7,60	9,11	0,58	1,85	2,44	4,11
2,0+5,0	2,00	5,00	---	---	---	2,42	7,00	7,49	0,46	1,89	2,13	3,70	2,43	6,07	---	---	---	2,71	8,50	10,74	0,43	2,10	3,03	4,05
2,0+6,0	1,88	5,63	---	---	---	2,55	7,50	8,16	0,50	2,12	2,52	3,53	2,33	6,98	---	---	---	3,04	9,30	10,87	0,49	2,40	3,08	3,88
2,0+7,1	1,76	6,24	---	---	---	2,71	8,00	8,67	0,52	2,40	2,88	3,33	2,20	7,80	---	---	---	3,36	10,00	11,01	0,56	2,71	3,12	3,69
2,5+2,5	2,50	2,50	---	---	---	2,20	5,00	6,34	0,42	1,12	1,66	4,48	3,05	3,05	---	---	---	2,02	6,10	8,57	0,44	1,35	2,25	4,53
2,5+3,5	2,50	3,50	---	---	---	2,31	6,00	6,79	0,46	1,50	1,86	4,00	3,04	4,26	---	---	---	2,33	7,30	9,22	0,56	1,77	2,55	4,13
2,5+4,2	2,50	4,20	---	---	---	2,39	6,70	7,27	0,46	1,81	2,12	3,71	3,06	5,14	---	---	---	2,54	8,20	9,51	0,61	2,10	2,62	3,91
2,5+5,0	2,50	5,00	---	---	---	2,48	7,50	7,88	0,49	2,13	2,35	3,53	3,00	6,00	---	---	---	2,87	9,00	10,74	0,46	2,28	3,02	3,95
2,5+6,0	2,35	5,65	---	---	---	2,63	8,00	8,43	0,52	2,40	2,70	3,33	2,82	6,78	---	---	---	3,20	9,60	11,01	0,53	2,54	3,13	3,78
2,5+7,1	2,21	6,29	---	---	---	2,79	8,50	8,69	0,55	2,75	2,88	3,09	2,60	7,40	---	---	---	3,52	10,00	11,27	0,59	2,70	3,24	3,70
3,5+3,5	3,50	3,50	---	---	---	2,42	7,00	7,49	0,49	1,95	2,23	3,59	4,25	4,25	---	---	---	2,76	8,50	9,60	0,45	2,27	2,74	3,74
3,5+4,2	3,50	4,20	---	---	---	2,51	7,70	7,85	0,49	2,37	2,45	3,25	4,09	4,91	---	---	---	2,91	9,00	10,26	0,48	2,45	3,00	3,67
3,5+5,0	3,29	4,71	---	---	---	2,63	8,00	8,02	0,52	2,40	2,41	3,33	3,91	5,59	---	---	---	3,20	9,50	11,00	0,53	2,50	3,14	3,80
3,5+6,0	2,95	5,05	---	---	---	2,77	8,00	8,65	0,55	2,39	2,82	3,34	3,68	6,32	---	---	---	3,36	10,00	11,25	0,56	2,72	3,26	3,68
3,5+7,1	2,97	6,03	---	---	---	2,93	9,00	8,68	0,59	2,94	2,82	3,06	3,30	6,70	---	---	---	3,68	10,00	11,27	0,62	2,70	3,24	3,70
4,2+4,2	4,00	4,00	---	---	---	2,61	8,00	7,86	0,52	2,55	2,45	3,13	4,75	4,75	---	---	---	3,06	9,50	10,05	0,50	2,60	2,81	3,65
4,2+5,0	3,65	4,35	---	---	---	2,73	8,00	8,21	0,55	2,40	2,52	3,34	4,57	5,43	---	---	---	3,35	10,00	11,04	0,55	2,67	3,08	3,74
4,2+6,0	3,50	5,00	---	---	---	2,88	8,50	8,67	0,55	2,65	2,82	3,21	4,12	5,88	---	---	---	3,68	10,00	11,30	0,62	2,63	3,19	3,80
4,2+7,1	3,35	5,65	---	---	---	3,04	9,00	8,85	0,59	2,94	2,95	3,06	3,72	6,28	---	---	---	4,00	10,00	11,31	0,68	2,61	3,17	3,83
5,0+5,0	4,25	4,25	---	---	---	2,85	8,50	8,37	0,55	2,59	2,48	3,29	5,00	5,00	---	---	---	3,65	10,00	11,13	0,60	2,49	2,91	4,01
5,0+6,0	4,09	4,91	---	---	---	2,99	9,00	8,85	0,59	2,90	2,78	3,10	4,55	5,45	---	---	---	3,81	10,00	11,40	0,63	2,48	3,02	4,03
5,0+7,1	3,72	5,28	---	---	---	3,25	9,00	9,12	0,57	2,90	2,97	3,11	4,13	5,87	---	---	---	4,13	10,00	11,41	0,69	2,47	3,00	4,06
6,0+6,0	4,50	4,50	---	---	---	3,25	9,00	9,46	0,57	2,89	3,23	3,11	5,00	5,00	---	---	---	4,13	10,00	11,14	0,69	2,47	2,89	4,05
6,0+7,1	4,12	4,88	---	---	---	3,41	9,00	9,48	0,60	2,79	3,23	3,22	4,58	5,42	---	---	---	4,45	10,00	11,28	0,76	2,45	2,93	4,08
7,1+7,1	4,50	4,50	---	---	---	3,57	9,00	9,51	0,64	2,79	3,24	3,23	5,00	5,00	---	---	---	4,76	10,00	11,29	0,82	2,44	2,91	4,10
1,5+1,5+1,5	1,50	1,50	1,50	---	---	2,14	4,50	5,64	0,43	0,87	1,20	5,19	1,83	1,83	1,83	---	---	1,88	5,50	10,04	0,44	1,05	2,52	5,26
1,5+1,5+2,0	1,50	1,50	2,00	---	---	2,20	5,00	6,04	0,43	1,01	1,34	4,93	1,83	1,83	2,44	---	---	2,02	6,10	10,18	0,46	1,20	2,56	5,07
1,5+1,5+2,5	1,50	1,50	2,50	---	---	2,25	5,50	6,44	0,43	1,16	1,48	4,75	1,83	1,83	3,05	---	---	2,17	6,70	10,31	0,48	1,37	2,61	4,89
1,5+1,5+3,5	1,50	1,50	3,50	---	---	2,36	6,50	7,20	0,46	1,51	1,78	4,31	1,85	1,85	4,31	---	---	2,48	8,00	10,45	0,52	1,78	2,67	4,48
1,5+1,5+4,2	1,50	1,50	4,20	---	---	2,44	7,20	7,67	0,46	1,78	1,99	4,05	1,81	1,81	5,08	---	---	2,83	8,70	10,47	0,45	1,99	2,61	4,36
1,5+1,5+5,0	1,41	1,41	4,69	---	---	2,55	7,50	8,18	0,50	1,87	2,17	4,02	1,74	1,74	5,81	---	---	2,97	9,30	10,53	0,47	2,10	2,49	4,43
1,5+1,5+6,0	1,33	1,33	5,33	---	---	2,70	8,00	8,75	0,53	2,09	2,46	3,83	1,58	1,58	6,33	---	---	3,29	9,50	11,21	0,52	2,15	2,75	4,41
1,5+1,5+7,1	1,26	1,26	5,98	---	---	2,86	8,50	9,26	0,56	2,33	2,77	3,65	1,49	1,49	7,03	---	---	3,62	10,00	11,21	0,58	2,33	2,73	4,29
1,5+2,0+2,0	1,50	2,00	2,00	---	---	2,25	5,50	6,43	0,46	1,16	1,48	4,74	1,83	2,44	2,44	---	---	2,17	6,70	10,31	0,48	1,37	2,61	4,89
1,5+2,0+2,5	1,50	2,00	2,50	---	---	2,31	6,00	6,81	0,43	1,33	1,63	4,51	1,83	2,43	3,04	---	---	2,33	7,30	10,45	0,50	1,55	2,66	4,72
1,5+2,0+3,5	1,50	2,00	3,50	---	---	2,42	7,00	7,55	0,46	1,71	1,94	4,10	1,82	2,43	4,25	---	---	2,67	8,50	10,58	0,42	1,94	2,71	4,38
1,5+2,0+4,2	1,50	2,00	4,20	---	---	2,51	7,70	8,00	0,50	2,02	2,16	3,80	1,75	2,34	4,91	---	---	2,99	9,00	10,61	0,48	2,09	2,66	4,30
1,5+2,0+5,0	1,41	1,88	4,71																					

Tableaux des combinaisons

Rafrâchissement

Chauffage

Unité intérieure	Puissance frigorifique (kW)					Puissance totale (kW)			Puissance absorbée (kW)			EER
	Pièce A	Pièce B	Pièce C	Pièce D	Pièce E	Mini.	Nom.	Maxi.	Mini.	Nom.	Maxi.	
2,0+2,0+2,0	2,00	2,00	2,00	---	---	2,31	6,00	6,80	0,46	1,33	1,63	4,51
2,0+2,0+2,5	2,00	2,00	2,50	---	---	2,36	6,50	7,17	0,46	1,52	1,78	4,29
2,0+2,0+3,5	2,00	2,00	3,50	---	---	2,48	7,50	7,88	0,50	1,93	2,10	3,90
2,0+2,0+4,2	2,00	2,00	4,20	---	---	2,58	8,20	8,31	0,50	2,27	2,33	3,62
2,0+2,0+5,0	1,78	1,78	4,44	---	---	2,70	8,00	8,71	0,52	2,09	2,46	3,82
2,0+2,0+6,0	1,70	1,70	5,10	---	---	2,85	8,50	9,24	0,53	2,33	2,76	3,65
2,0+2,0+7,1	1,62	1,62	5,76	---	---	3,01	9,00	9,54	0,56	2,62	2,96	3,43
2,0+2,5+2,5	2,00	2,50	2,50	---	---	2,42	7,00	7,52	0,46	1,71	1,94	4,08
2,0+2,5+3,5	1,88	2,34	3,28	---	---	2,55	7,50	8,22	0,50	1,92	2,27	3,90
2,0+2,5+4,2	1,84	2,30	3,86	---	---	2,66	8,00	8,53	0,52	2,15	2,44	3,71
2,0+2,5+5,0	1,68	2,11	4,21	---	---	2,77	8,00	8,83	0,52	2,09	2,52	3,83
2,0+2,5+6,0	1,66	2,07	4,97	---	---	2,92	8,70	9,36	0,56	2,44	2,83	3,56
2,0+2,5+7,1	1,55	1,94	5,51	---	---	3,08	9,00	9,56	0,59	2,62	2,96	3,44
2,0+3,5+3,5	1,78	3,11	3,11	---	---	2,70	8,00	8,67	0,52	2,15	2,51	3,73
2,0+3,5+4,2	1,75	3,07	3,68	---	---	2,80	8,50	8,68	0,55	2,42	2,51	3,51
2,0+3,5+5,0	1,66	2,90	4,14	---	---	2,92	8,70	8,87	0,56	2,44	2,52	3,56
2,0+3,5+6,0	1,57	2,74	4,70	---	---	3,07	9,00	9,50	0,59	2,58	2,90	3,49
2,0+3,5+7,1	1,43	2,50	5,07	---	---	3,32	9,00	9,51	0,57	2,58	2,90	3,49
2,0+4,2+4,2	1,67	3,51	3,51	---	---	2,91	8,70	8,69	0,55	2,54	2,51	3,42
2,0+4,2+5,0	1,61	3,38	4,02	---	---	3,02	9,00	9,09	0,59	2,62	2,64	3,44
2,0+4,2+6,0	1,48	3,10	4,43	---	---	3,32	9,00	9,51	0,57	2,58	2,90	3,49
2,0+4,2+7,1	1,35	2,84	4,80	---	---	3,49	9,00	9,53	0,60	2,58	2,90	3,49
2,0+5,0+5,0	1,50	3,75	3,75	---	---	3,14	9,00	9,27	0,59	2,52	2,66	3,58
2,0+5,0+6,0	1,38	3,46	4,15	---	---	3,35	9,00	9,70	0,56	2,51	2,91	3,58
2,0+5,0+7,1	1,28	3,19	4,53	---	---	3,53	9,00	9,72	0,60	2,51	2,92	3,59
2,0+6,0+6,0	1,29	3,86	3,86	---	---	3,53	9,00	10,20	0,60	2,47	3,25	3,64
2,0+6,0+7,1	1,19	3,58	4,23	---	---	3,70	9,00	10,65	0,64	2,47	3,60	3,64
2,5+2,5+2,5	2,50	2,50	2,50	---	---	2,48	7,50	7,87	0,50	1,93	2,10	3,89
2,5+2,5+3,5	2,35	2,35	3,29	---	---	2,63	8,00	8,44	0,52	2,15	2,39	3,72
2,5+2,5+4,2	2,17	2,17	3,65	---	---	2,73	8,00	8,65	0,52	2,15	2,50	3,72
2,5+2,5+5,0	2,13	2,13	4,25	---	---	2,85	8,50	8,84	0,56	2,33	2,52	3,65
2,5+2,5+6,0	2,05	2,05	4,91	---	---	2,99	9,00	9,37	0,56	2,62	2,83	3,44
2,5+2,5+7,1	1,86	1,86	5,28	---	---	3,32	9,00	9,58	0,57	2,62	2,96	3,44
2,5+3,5+3,5	2,11	2,95	2,95	---	---	2,77	8,00	8,68	0,55	2,14	2,51	3,73
2,5+3,5+4,2	2,08	2,92	3,50	---	---	2,88	8,50	8,69	0,55	2,42	2,51	3,51
2,5+3,5+5,0	2,05	2,86	4,09	---	---	2,99	9,00	8,89	0,59	2,62	2,52	3,44
2,5+3,5+6,0	1,88	2,63	4,50	---	---	3,14	9,00	9,51	0,59	2,58	2,90	3,49
2,5+3,5+7,1	1,72	2,40	4,88	---	---	3,33	9,00	9,53	0,57	2,57	2,90	3,50
2,5+4,2+4,2	2,06	3,47	3,47	---	---	2,98	9,00	8,71	0,59	2,72	2,51	3,30
2,5+4,2+5,0	1,92	3,23	3,85	---	---	3,10	9,00	9,10	0,59	2,58	2,64	3,48
2,5+4,2+6,0	1,77	2,98	4,25	---	---	3,32	9,00	9,52	0,57	2,58	2,90	3,49
2,5+4,2+7,1	1,63	2,74	4,63	---	---	3,50	9,00	9,54	0,60	2,57	2,90	3,50
2,5+5,0+5,0	1,80	3,60	3,60	---	---	3,35	9,00	9,28	0,56	2,51	2,66	3,58
2,5+5,0+6,0	1,67	3,33	4,00	---	---	3,53	9,00	9,72	0,60	2,51	2,92	3,59
2,5+5,0+7,1	1,54	3,08	4,38	---	---	3,53	9,00	9,73	0,60	2,48	2,92	3,64
2,5+6,0+6,0	1,55	3,72	3,72	---	---	3,53	9,00	10,22	0,60	2,47	3,25	3,64
2,5+6,0+7,1	1,44	3,46	4,10	---	---	3,71	9,00	10,66	0,64	2,47	3,60	3,64
3,5+3,5+3,5	2,90	2,90	2,90	---	---	2,92	8,70	8,63	0,59	2,50	2,57	3,48
3,5+3,5+4,2	2,81	2,81	3,38	---	---	3,02	9,00	8,84	0,59	2,68	2,57	3,36
3,5+3,5+5,0	2,63	2,63	3,75	---	---	3,14	9,00	9,03	0,62	2,58	2,59	3,49
3,5+3,5+6,0	2,42	2,42	4,15	---	---	3,33	9,00	9,56	0,57	2,57	2,90	3,50
3,5+3,5+7,1	2,23	2,23	4,53	---	---	3,50	9,00	9,58	0,60	2,57	2,90	3,51
3,5+4,2+4,2	2,65	3,18	3,18	---	---	3,13	9,00	9,05	0,62	2,68	2,69	3,36
3,5+4,2+5,0	2,48	2,98	3,54	---	---	3,33	9,00	9,25	0,57	2,57	2,71	3,50
3,5+4,2+6,0	2,30	2,76	3,94	---	---	3,50	9,00	9,57	0,60	2,57	2,90	3,51
3,5+4,2+7,1	2,13	2,55	4,32	---	---	3,67	9,00	10,04	0,64	2,56	3,23	3,51
3,5+5,0+5,0	2,33	3,33	3,33	---	---	3,53	9,00	9,22	0,60	2,48	2,60	3,63
3,5+5,0+6,0	2,17	3,10	3,72	---	---	3,53	9,00	9,76	0,60	2,47	2,92	3,64
3,5+5,0+7,1	2,02	2,88	4,10	---	---	3,71	9,00	10,15	0,64	2,47	3,19	3,65
3,5+6,0+6,0	2,03	3,48	3,48	---	---	3,71	9,00	10,61	0,64	2,47	3,54	3,65
4,2+4,2+4,2	3,00	3,00	3,00	---	---	3,30	9,00	9,25	0,57	2,68	2,82	3,36
4,2+4,2+5,0	2,82	2,82	3,36	---	---	3,50	9,00	9,35	0,60	2,57	2,77	3,50
4,2+4,2+6,0	2,63	2,63	3,75	---	---	3,50	9,00	9,58	0,60	2,56	2,90	3,51
4,2+4,2+7,1	2,44	2,44	4,12	---	---	3,67	9,00	10,06	0,64	2,56	3,24	3,51
4,2+5,0+5,0	2,66	3,17	3,17	---	---	3,53	9,00	9,23	0,60	2,47	2,60	3,64
4,2+5,0+6,0	2,49	2,96	3,55	---	---	3,71	9,00	10,24	0,64	2,47	3,25	3,65
5,0+5,0+5,0	3,00	3,00	3,00	---	---	3,73	9,00	10,00	0,64	2,41	3,00	3,73
1,5+1,5+1,5+1,5	1,50	1,50	1,50	1,50	---	2,31	6,00	6,82	0,44	1,23	1,49	4,88
1,5+1,5+1,5+2,0	1,50	1,50	1,50	2,00	---	2,36	6,50	7,23	0,47	1,38	1,64	4,70
1,5+1,5+1,5+2,5	1,50	1,50	1,50	2,50	---	2,42	7,00	7,51	0,47	1,53	1,75	4,59
1,5+1,5+1,5+3,5	1,41	1,41	1,41	3,28	---	2,55	7,50	8,18	0,50	1,74	2,02	4,31
1,5+1,5+1,5+4,2	1,38	1,38	1,38	3,86	---	2,66	8,00	8,55	0,50	1,95	2,19	4,11
1,5+1,5+1,5+5,0	1,26	1,26	1,26	4,21	---	2,77	8,00	9,03	0,53	1,90	2,37	4,20
1,5+1,5+1,5+6,0	1,24	1,24	1,24	4,97	---	2,92	8,70	9,50	0,53	2,23	2,62	3,91
1,5+1,5+1,5+7,1	1,16	1,16	1,16	5,51	---	3,08	9,00	9,95	0,56	2,36	2,88	3,81
1,5+1,5+2,0+2,0	1,50	1,50	2,00	2,00	---	2,42	7,00	7,50	0,47	1,53	1,74	4,59
1,5+1,5+2,0+2,5	1,50	1,50	2,00	2,50	---	2,48	7,50	7,90	0,47	1,74	1,91	4,30
1,5+1,5+2,0+3,5	1,41	1,41	1,88	3,29	---	2,63	8,00	8,42	0,50	1,95	2,13	4,10
1,5+1,5+2,0+4,2	1,30	1,30	1,74	3,65	---	2,73	8,00	8,90	0,53	1,95	2,36	4,11
1,5+1,5+2,0+5,0	1,28	1,28	1,70	4,25	---	2,85	8,50	9,26	0,53	2,13	2,50	4,40

Unité intérieure	Puissance calorifique (kW)					Puissance totale (kW)			Puissance absorbée (kW)			COP
	Pièce A	Pièce B	Pièce C	Pièce D	Pièce E	Mini.	Nom.	Maxi.	Mini.	Nom.	Maxi.	
2,0+2,0+2,0	2,50	2,50	2,50	---	---	2,33	7,50	10,58	0,50	1,60	2,71	4,67
2,0+2,0+2,5	2,46	2,46	3,08	---	---	2,48	8,00	10,59	0,52	1,77	2,70	4,52
2,0+2,0+3,5	2,40	2,40	4,20	---	---	2,83	9,00	10,72	0,45	2,13	2,76	4,23
2,0+2,0+4,2	2,29	2,29	4,81	---	---	2,99	9,40	10,75	0,47	2,24	2,71	4,21
2,0+2,0+5,0	2,22	2,22	5,56	---	---	3,29	10,00	10,94	0,52	2,34	2,63	4,28
2,0+2,0+6,0	2,00	2,00	6,00	---	---	3,62	10,00	11,22	0,58	2,33	2,73	4,30
2,0+2,0+7,1	1,80	1,80	6,40	---	---	3,94	10,00	11,22	0,64	2,32	2,72	4,32
2,0+2,5+2,5	2,43	3,04	3,04	---	---	2,67	8,50	10,59	0,42	1,93	2,69	4,41
2,0+2,5+3,5	2,33	2,91	4,07	---	---	3,00	9,30	10,73	0,48	2,23	2,75	4,17
2,0+2,5+4,2	2,30	2,87	4,83	---	---	3,15	10,00	10,89	0,50	2,45	2,75	4,08
2,0+2,5+5,0	2,11	2,63	5,26	---	---	3,45	10,00	11,21	0,55	2,33	2,73	4,29
2,0+2,5+6,0	1,90	2,38	5,71	---	---	3,78	10,00	11,22	0,61	2,32	2,72	4,31
2,0+2,5+7,1	1,72	2,16	6,12	---	---	4,10	10,00	11,22	0,67	2,31	2,71	4,33
2,0+3,5+3,5	2,22	3,89	3,89	---	---	3,33	10,00	10,86	0,54	2,50	2,81	3,99
2,0+3,5+4,2	2,06	3,61	4,33	---	---	3,48	10,00	11,02	0,56	2,45	2,81	4,08
2,0+3,5+5,0	1,90	3,33	4,76	---	---	3,78	10,00	11,35	0,61	2,33</		

Tableaux des combinaisons

Rafraîchissement

Chauffage

Unité intérieure	Puissance frigorifique (kW)					Puissance totale (kW)			Puissance absorbée (kW)			EER	Puissance calorifique (kW)					Puissance totale (kW)			Puissance absorbée (kW)			COP
	Pièce A	Pièce B	Pièce C	Pièce D	Pièce E	Mini.	Nom.	Maxi.	Mini.	Nom.	Maxi.		Pièce A	Pièce B	Pièce C	Pièce D	Pièce E	Mini.	Nom.	Maxi.	Mini.	Nom.	Maxi.	
1,5+1,5+2,0+6,0	1,23	1,23	1,64	4,91	---	2,99	9,00	9,72	0,56	2,36	2,75	3,81	1,36	1,36	1,82	5,45	---	3,89	10,00	11,55	0,60	2,09	2,57	4,78
1,5+1,5+2,0+7,1	1,12	1,12	1,49	5,28	---	3,16	9,00	10,05	0,60	2,36	2,95	3,81	1,24	1,24	1,65	5,87	---	4,22	10,00	11,69	0,66	2,09	2,61	4,79
1,5+1,5+2,5+2,5	1,41	1,41	2,34	2,34	---	2,55	7,50	8,16	0,50	1,74	2,02	4,31	1,88	1,88	3,13	3,13	---	2,93	10,00	10,71	0,45	2,20	2,40	4,55
1,5+1,5+2,5+3,5	1,33	1,33	2,22	3,11	---	2,70	8,00	8,79	0,53	1,95	2,31	4,11	1,67	1,67	2,78	3,89	---	3,26	10,00	11,26	0,51	2,20	2,60	4,55
1,5+1,5+2,5+4,2	1,31	1,31	2,19	3,68	---	2,80	8,50	9,14	0,53	2,17	2,49	3,91	1,55	1,55	2,58	4,33	---	3,42	10,00	11,27	0,53	2,16	2,56	4,62
1,5+1,5+2,5+5,0	1,24	1,24	2,07	4,14	---	2,92	8,70	9,49	0,56	2,23	2,62	3,90	1,43	1,43	2,38	4,76	---	3,73	10,00	11,42	0,58	2,10	2,53	4,77
1,5+1,5+2,5+6,0	1,17	1,17	1,96	4,70	---	3,07	9,00	9,84	0,56	2,36	2,81	3,81	1,30	1,30	2,17	5,22	---	4,06	10,00	11,55	0,63	2,09	2,57	4,79
1,5+1,5+2,5+7,1	1,07	1,07	1,79	5,07	---	3,23	9,00	10,16	0,60	2,36	3,01	3,82	1,19	1,19	1,98	5,63	---	4,38	10,00	11,69	0,69	2,08	2,61	4,80
1,5+1,5+3,5+3,5	1,28	1,28	2,98	2,98	---	2,85	8,50	9,27	0,53	2,17	2,55	3,92	1,50	1,50	3,50	3,50	---	3,59	10,00	11,26	0,56	2,20	2,60	4,55
1,5+1,5+3,5+4,2	1,26	1,26	2,94	3,53	---	2,95	9,00	9,39	0,56	2,41	2,61	3,73	1,40	1,40	3,27	3,93	---	3,75	10,00	11,27	0,59	2,16	2,56	4,62
1,5+1,5+3,5+5,0	1,17	1,17	2,74	3,91	---	3,07	9,00	9,74	0,59	2,36	2,75	3,82	1,30	1,30	3,04	4,35	---	4,06	10,00	11,42	0,63	2,10	2,53	4,77
1,5+1,5+3,5+6,0	1,08	1,08	2,52	4,32	---	3,21	9,00	10,18	0,59	2,36	3,02	3,82	1,20	1,20	2,80	4,80	---	4,22	10,00	11,55	0,66	2,09	2,57	4,79
1,5+1,5+3,5+7,1	0,99	0,99	2,32	4,70	---	3,42	9,00	10,20	0,56	2,35	3,02	3,82	1,10	1,10	2,57	5,22	---	4,54	10,00	11,69	0,72	2,08	2,61	4,80
1,5+1,5+4,2+4,2	1,18	1,18	3,32	3,32	---	3,05	9,00	9,61	0,59	2,41	2,74	3,73	1,32	1,32	3,68	3,68	---	3,90	10,00	11,27	0,61	2,14	2,53	4,68
1,5+1,5+4,2+5,0	1,11	1,11	3,10	3,69	---	3,17	9,00	9,75	0,59	2,36	2,75	3,82	1,23	1,23	3,44	4,10	---	4,21	10,00	11,41	0,66	2,07	2,50	4,82
1,5+1,5+4,2+6,0	1,02	1,02	2,86	4,09	---	3,41	9,00	10,19	0,56	2,35	3,02	3,82	1,14	1,14	3,18	4,55	---	4,54	10,00	11,69	0,71	2,07	2,59	4,83
1,5+1,5+4,2+7,1	0,94	0,94	2,64	4,47	---	3,60	9,00	10,20	0,60	2,35	3,02	3,83	1,05	1,05	2,94	4,97	---	4,85	10,00	11,68	0,77	2,06	2,58	4,84
1,5+1,5+5,0+5,0	1,04	1,04	3,46	3,46	---	3,43	9,00	9,97	0,56	2,31	2,83	3,90	1,15	1,15	3,85	3,85	---	4,36	10,00	11,53	0,68	2,05	2,49	4,88
1,5+1,5+5,0+6,0	0,96	0,96	3,21	3,86	---	3,44	9,00	10,42	0,56	2,31	3,10	3,90	1,07	1,07	3,57	4,29	---	4,68	10,00	11,80	0,73	2,04	2,58	4,89
1,5+1,5+5,0+7,1	0,89	0,89	2,98	4,23	---	3,62	9,00	10,73	0,60	2,30	3,30	3,90	0,99	0,99	3,31	4,70	---	5,00	10,00	11,79	0,79	2,04	2,57	4,90
1,5+1,5+6,0+6,0	0,90	0,90	3,60	3,60	---	3,62	9,00	10,74	0,60	2,30	3,31	3,91	1,00	1,00	4,00	4,00	---	5,00	10,00	11,93	0,79	2,04	2,62	4,90
1,5+2,0+2,0+2,0	1,50	2,00	2,00	2,00	---	2,48	7,50	7,89	0,47	1,74	1,91	4,30	1,90	2,53	2,53	2,53	---	2,94	9,50	10,71	0,45	2,04	2,40	4,65
1,5+2,0+2,0+2,5	1,41	1,88	1,88	2,34	---	2,55	7,50	8,15	0,50	1,74	2,02	4,30	1,88	2,50	2,50	3,13	---	2,93	10,00	10,85	0,45	2,20	2,45	4,55
1,5+2,0+2,0+3,5	1,33	1,78	1,78	3,11	---	2,70	8,00	8,78	0,53	1,95	2,30	4,10	1,67	2,22	2,22	3,89	---	3,26	10,00	11,26	0,51	2,20	2,60	4,55
1,5+2,0+2,0+4,2	1,31	1,75	1,75	3,68	---	2,80	8,50	9,12	0,53	2,18	2,49	3,91	1,55	2,06	2,06	4,33	---	3,42	10,00	11,27	0,53	2,16	2,56	4,62
1,5+2,0+2,0+5,0	1,24	1,66	1,66	4,14	---	2,92	8,70	9,48	0,56	2,23	2,62	3,90	1,43	1,90	1,90	4,76	---	3,73	10,00	11,42	0,58	2,10	2,53	4,77
1,5+2,0+2,0+6,0	1,17	1,57	1,57	4,70	---	3,07	9,00	9,94	0,56	2,36	2,88	3,81	1,30	1,74	1,74	5,22	---	4,06	10,00	11,55	0,63	2,09	2,57	4,79
1,5+2,0+2,0+7,1	1,07	1,43	1,43	5,07	---	3,23	9,00	10,26	0,60	2,36	3,08	3,81	1,19	1,59	1,59	5,63	---	4,38	10,00	11,69	0,69	2,08	2,61	4,80
1,5+2,0+2,5+2,5	1,41	1,88	2,35	2,35	---	2,63	8,00	8,52	0,50	1,95	2,19	4,10	1,76	2,35	2,94	2,94	---	3,10	10,00	10,85	0,48	2,19	2,44	4,57
1,5+2,0+2,5+3,5	1,26	1,68	2,11	2,95	---	2,77	8,00	9,02	0,53	1,95	2,42	4,11	1,58	2,11	2,63	3,68	---	3,43	10,00	11,26	0,53	2,19	2,59	4,57
1,5+2,0+2,5+4,2	1,25	1,67	2,08	3,50	---	2,88	8,50	9,36	0,56	2,17	2,61	3,91	1,47	1,96	2,45	4,12	---	3,58	10,00	11,27	0,56	2,16	2,56	4,63
1,5+2,0+2,5+5,0	1,23	1,64	2,05	4,09	---	2,99	9,00	9,49	0,56	2,36	2,62	3,81	1,36	1,82	2,27	4,55	---	3,89	10,00	11,42	0,60	2,09	2,52	4,78
1,5+2,0+2,5+6,0	1,13	1,50	1,88	4,50	---	3,14	9,00	10,05	0,59	2,36	2,95	3,81	1,25	1,67	2,08	5,00	---	4,22	10,00	11,55	0,66	2,09	2,56	4,79
1,5+2,0+2,5+7,1	1,03	1,37	1,72	4,88	---	3,41	9,00	10,16	0,56	2,36	3,01	3,82	1,15	1,53	1,91	5,42	---	4,54	10,00	11,69	0,71	2,08	2,60	4,81
1,5+2,0+3,5+3,5	1,24	1,66	2,90	2,90	---	2,92	8,70	9,38	0,56	2,28	2,61	3,82	1,43	1,90	3,33	3,33	---	3,75	10,00	11,26	0,59	2,19	2,59	4,57
1,5+2,0+3,5+4,2	1,21	1,61	2,81	3,38	---	3,02	9,00	9,60	0,56	2,41	2,74	3,73	1,34	1,79	3,13	3,75	---	3,91	10,00	11,27	0,61	2,16	2,56	4,63
1,5+2,0+3,5+5,0	1,13	1,50	2,63	3,75	---	3,14	9,00	9,74	0,59	2,36	2,75	3,82	1,25	1,67	2,92	4,17	---	4,22	10,00	11,42	0,66	2,09	2,52	4,78
1,5+2,0+3,5+6,0	1,04	1,38	2,42	4,15	---	3,41	9,00	10,18	0,56	2,36	3,02	3,82	1,15	1,54	2,69	4,62	---	4,38	10,00	11,55	0,69	2,09	2,56	4,79
1,5+2,0+3,5+7,1	0,96	1,28	2,23	4,53	---	3,59	9,00	10,20	0,60	2,35	3,02	3,82	1,06	1,42	2,48	5,04	---	4,70	10,00	11,69	0,74	2,08	2,60	4,81
1,5+2,0+4,2+4,2	1,13	1,51	3,18	3,18	---	3,13	9,00	9,61	0,59	2,41	2,74	3,73	1,26	1,68	3,53	3,53	---	4,07	10,00	11,28	0,64	2,13	2,52	4,69
1,5+2,0+4,2+5,0	1,06	1,42	2,98	3,54	---	3,41	9,00	9,75	0,56	2,36	2,75	3,82	1,18	1,57	3,31	3,94	---	4,37	10,00	11,41	0,68	2,07	2,49	4,83
1,5+2,0+4,2+6,0	0,99	1,31	2,76	3,94	---	3,41	9,00	10,19	0,56	2,35	3,02	3,82	1,09	1,46	3,07	4,38	---	4,69	10,00	11,69	0,74	2,07	2,58	4,84
1,5+2,0+4,2+7,1	0,91	1,22	2,55	4,32	---	3,60	9,00	10,69	0,60	2,35	3,36	3,83	1,01	1,35	2,84	4,80	---	5,01	10,00	11,68	0,80	2,06	2,58	4,85
1,5+2,0+5,0+5,0	1,00	1,33	3,33	3,33	---	3,43	9,00	9,97	0,56	2,31	2,83	3,90	1,11	1,48	3,70	3,70	---	4,52	10,00	11,52	0,70	2,04	2,48	4,89
1,5+2,0+5,0+6,0	0,93	1,24	3,10	3,72	---	3,62	9,00	10,42	0,60	2,31	3,10	3,90	1,03	1,38	3,45	4,14	---	4,84	10,00	11,79	0,76	2,04	2,57	4,90
1,5+2,0+5,0+7,1	0,87	1,15	2,88	4,10	---	3,80	9,00	10,73	0,63	2,30	3,30	3,90	0,96	1,28	3,21	4,55	---	5,16	10,00	11,79	0,82	2,04	2,57	4,90
1,5+2,0+6,0+6,0	0,87	1,16	3,48	3,48	---	3,80	9,00	10,74	0,63	2,30	3,31	3,91	0,97	1,29	3,87	3,87	---	5,16	10,00	11,93	0,82	2,04	2,62	4,90
1,5+2,5+2,5+2,5	1,33	2,22	2,22	2,22	---	2,70	8,00	8,77	0,53	1,95	2,30	4,10	1,67	2,78	2,78	2,78	---	3,26	10,00	11,26	0,51	2,18	2,58	4,58
1,5+2,5+2,5+3,5	1,28	2,13	2,13	2,98	---	2,85	8,50	9,25	0,53	2,17	2,55	3,91	1,50	2,50	2,50	3,50	---	3,59	10,00	11,26	0,56	2,18	2,58	4,58
1,5+2,5+2,5+4,2	1,26	2,10	2,10	3,53	---	2,95	9,00	9,37	0,56	2,42	2,61	3,72	1,40	2,34	3,34	3,93	---	3,75	10,00	11,27	0,58	2,15	2,55	4,64
1,5+2,5+2,5+5,0	1,17	1,96	1,96																					

Tableaux des combinaisons

Rafraîchissement

Unité intérieure	Puissance frigorifique (kW)					Puissance totale (kW)			Puissance absorbée (kW)			EER
	Pièce A	Pièce B	Pièce C	Pièce D	Pièce E	Mini.	Nom.	Maxi.	Mini.	Nom.	Maxi.	
2,0+2,0+2,0+5,0	1,64	1,64	1,64	4,09	---	2,99	9,00	9,59	0,56	2,37	2,68	3,80
2,0+2,0+2,0+6,0	1,50	1,50	1,50	4,50	---	3,14	9,00	10,04	0,60	2,36	2,95	3,81
2,0+2,0+2,0+7,1	1,37	1,37	1,37	4,88	---	3,41	9,00	10,26	0,56	2,36	3,08	3,81
2,0+2,0+2,5+2,5	1,73	1,73	2,17	2,17	---	2,70	7,80	8,75	0,53	1,88	2,30	4,15
2,0+2,0+2,5+3,5	1,70	1,70	2,13	2,98	---	2,85	8,50	9,24	0,53	2,18	2,55	3,91
2,0+2,0+2,5+4,2	1,68	1,68	2,10	3,53	---	2,95	9,00	9,36	0,56	2,42	2,61	3,72
2,0+2,0+2,5+5,0	1,57	1,57	1,96	3,91	---	3,07	9,00	9,71	0,59	2,36	2,75	3,81
2,0+2,0+2,5+6,0	1,44	1,44	1,80	4,32	---	3,21	9,00	10,15	0,60	2,36	3,01	3,81
2,0+2,0+2,5+7,1	1,32	1,32	1,65	4,70	---	3,41	9,00	10,16	0,56	2,36	3,01	3,82
2,0+2,0+3,5+3,5	1,64	1,64	2,86	2,86	---	2,99	9,00	9,38	0,56	2,41	2,61	3,73
2,0+2,0+3,5+4,2	1,54	1,54	2,69	3,23	---	3,10	9,00	9,60	0,59	2,41	2,74	3,73
2,0+2,0+3,5+5,0	1,44	1,44	2,52	3,60	---	3,21	9,00	9,74	0,59	2,36	2,75	3,82
2,0+2,0+3,5+6,0	1,33	1,33	2,33	4,00	---	3,41	9,00	10,18	0,56	2,36	3,02	3,82
2,0+2,0+3,5+7,1	1,23	1,23	2,16	4,38	---	3,59	9,00	10,20	0,60	2,35	3,02	3,82
2,0+2,0+4,2+2,2	1,45	1,45	3,05	3,05	---	3,20	9,00	9,61	0,59	2,41	2,74	3,73
2,0+2,0+4,2+5,0	1,36	1,36	2,86	3,41	---	3,41	9,00	9,75	0,56	2,36	2,75	3,82
2,0+2,0+4,2+6,0	1,27	1,27	2,66	3,80	---	3,59	9,00	10,19	0,60	2,35	3,02	3,82
2,0+2,0+4,2+7,1	1,18	1,18	2,47	4,18	---	3,77	9,00	10,69	0,63	2,35	3,36	3,83
2,0+2,0+5,0+5,0	1,29	1,29	3,21	3,21	---	3,43	9,00	9,97	0,56	2,31	2,83	3,90
2,0+2,0+5,0+6,0	1,20	1,20	3,00	3,60	---	3,62	9,00	10,72	0,60	2,31	3,30	3,90
2,0+2,5+2,5+2,5	1,68	2,11	2,11	2,11	---	2,77	8,00	8,99	0,53	1,95	2,42	4,10
2,0+2,5+2,5+3,5	1,66	2,07	2,07	2,90	---	2,92	8,70	9,36	0,56	2,28	2,61	3,81
2,0+2,5+2,5+4,2	1,61	2,01	2,01	3,38	---	3,02	9,00	9,58	0,56	2,42	2,74	3,72
2,0+2,5+2,5+5,0	1,50	1,88	1,88	3,75	---	3,14	9,00	9,72	0,59	2,36	2,75	3,81
2,0+2,5+2,5+6,0	1,38	1,73	1,73	4,15	---	3,41	9,00	10,16	0,56	2,36	3,01	3,82
2,0+2,5+2,5+7,1	1,28	1,60	1,60	4,53	---	3,59	9,00	10,18	0,60	2,36	3,01	3,82
2,0+2,5+3,5+3,5	1,57	1,96	2,74	2,74	---	3,07	9,00	9,50	0,59	2,41	2,68	3,73
2,0+2,5+3,5+4,2	1,48	1,84	2,58	3,10	---	3,17	9,00	9,51	0,59	2,41	2,68	3,73
2,0+2,5+3,5+5,0	1,38	1,73	2,42	3,46	---	3,41	9,00	9,75	0,56	2,36	2,75	3,82
2,0+2,5+3,5+6,0	1,29	1,61	2,25	3,86	---	3,59	9,00	10,19	0,60	2,35	3,02	3,82
2,0+2,5+3,5+7,1	1,19	1,49	2,09	4,23	---	3,60	9,00	10,70	0,60	2,35	3,36	3,83
2,0+2,5+4,2+2,2	1,40	1,74	2,93	2,93	---	3,39	9,00	9,62	0,56	2,41	2,74	3,74
2,0+2,5+4,2+5,0	1,31	1,64	2,76	3,28	---	3,41	9,00	9,76	0,56	2,36	2,75	3,82
2,0+2,5+4,2+6,0	1,22	1,53	2,57	3,67	---	3,60	9,00	10,69	0,60	2,35	3,36	3,83
2,0+2,5+5,0+5,0	1,24	1,55	3,10	3,10	---	3,62	9,00	9,98	0,60	2,31	2,83	3,90
2,0+2,5+5,0+6,0	1,16	1,45	2,90	3,48	---	3,80	9,00	10,72	0,63	2,30	3,30	3,90
2,0+3,5+3,5+3,5	1,44	2,52	2,52	2,52	---	3,21	9,00	9,53	0,63	2,41	2,68	3,74
2,0+3,5+3,5+4,2	1,36	2,39	2,39	2,86	---	3,39	9,00	9,54	0,56	2,40	2,68	3,74
2,0+3,5+3,5+5,0	1,29	2,25	2,25	3,21	---	3,60	9,00	9,78	0,60	2,35	2,75	3,83
2,0+3,5+3,5+6,0	1,20	2,10	2,10	3,60	---	3,60	9,00	10,62	0,60	2,35	3,29	3,83
2,0+3,5+4,2+2,2	1,29	2,27	2,72	2,72	---	3,57	9,00	9,55	0,60	2,40	2,68	3,74
2,0+3,5+4,2+5,0	1,22	2,14	2,57	3,06	---	3,60	9,00	10,21	0,60	2,35	3,02	3,83
2,0+3,5+5,0+5,0	1,16	2,03	2,90	2,90	---	3,80	9,00	10,53	0,63	2,30	3,17	3,91
2,0+4,2+4,2+2,2	1,23	2,59	2,59	2,59	---	3,57	9,00	9,56	0,60	2,40	2,68	3,75
2,0+4,2+4,2+5,0	1,17	2,45	2,45	2,92	---	3,78	9,00	10,22	0,63	2,35	3,02	3,83
2,5+2,5+2,5+2,5	2,13	2,13	2,13	2,13	---	2,85	8,50	9,23	0,53	2,18	2,55	3,90
2,5+2,5+2,5+3,5	2,05	2,05	2,05	2,86	---	2,99	9,00	9,37	0,56	2,42	2,61	3,72
2,5+2,5+2,5+4,2	1,92	1,92	1,92	3,23	---	3,10	9,00	9,59	0,59	2,42	2,74	3,73
2,5+2,5+2,5+5,0	1,80	1,80	1,80	3,60	---	3,21	9,00	9,73	0,59	2,36	2,75	3,81
2,5+2,5+2,5+6,0	1,67	1,67	1,67	4,00	---	3,41	9,00	10,17	0,56	2,36	3,01	3,82
2,5+2,5+3,5+7,1	1,54	1,54	1,54	4,38	---	3,59	9,00	10,19	0,60	2,36	3,02	3,82
2,5+2,5+3,5+3,5	1,88	1,88	2,63	2,63	---	3,14	9,00	9,51	0,59	2,41	2,68	3,73
2,5+2,5+3,5+4,2	1,77	1,77	2,48	2,98	---	3,39	9,00	9,52	0,56	2,41	2,68	3,74
2,5+2,5+3,5+5,0	1,67	1,67	2,33	3,33	---	3,41	9,00	9,76	0,56	2,36	2,75	3,82
2,5+2,5+3,5+6,0	1,55	1,55	2,17	3,72	---	3,60	9,00	10,20	0,60	2,35	3,02	3,83
2,5+2,5+3,5+7,1	1,44	1,44	2,02	4,10	---	3,78	9,00	10,71	0,63	2,35	3,36	3,83
2,5+2,5+4,2+2,2	1,68	1,68	2,82	2,82	---	3,39	9,00	9,53	0,56	2,41	2,68	3,74
2,5+2,5+4,2+5,0	1,58	1,58	2,66	3,17	---	3,59	9,00	9,77	0,60	2,35	2,75	3,82
2,5+2,5+4,2+6,0	1,48	1,48	2,49	3,55	---	3,78	9,00	10,70	0,63	2,35	3,36	3,83
2,5+2,5+5,0+5,0	1,50	1,50	3,00	3,00	---	3,62	9,00	10,51	0,60	2,31	3,16	3,90
2,5+3,5+3,5+3,5	1,73	2,42	2,42	2,42	---	3,39	9,00	9,54	0,56	2,40	2,68	3,74
2,5+3,5+3,5+4,2	1,64	2,30	2,30	2,76	---	3,39	9,00	9,55	0,56	2,40	2,68	3,75
2,5+3,5+3,5+5,0	1,55	2,17	2,17	3,10	---	3,60	9,00	9,79	0,60	2,35	2,75	3,83
2,5+3,5+3,5+6,0	1,45	2,03	2,03	3,48	---	3,78	9,00	10,63	0,63	2,32	3,30	3,88
2,5+3,5+4,2+2,2	1,56	2,19	2,63	2,63	---	3,57	9,00	9,56	0,60	2,40	2,68	3,75
2,5+3,5+4,2+5,0	1,48	2,07	2,49	2,96	---	3,78	9,00	10,22	0,63	2,35	3,02	3,83
2,5+4,2+4,2+2,2	1,49	2,50	2,50	2,50	---	3,75	9,00	10,09	0,63	2,37	3,01	3,80
3,5+3,5+3,5+3,5	2,25	2,25	2,25	2,25	---	3,58	9,00	9,58	0,60	2,37	2,68	3,80
3,5+3,5+3,5+4,2	2,14	2,14	2,14	2,57	---	3,58	9,00	10,11	0,60	2,37	3,01	3,80
3,5+3,5+3,5+5,0	2,03	2,03	2,03	2,90	---	3,78	9,00	10,24	0,63	2,32	3,02	3,88
3,5+3,5+4,2+2,2	2,05	2,05	2,45	2,45	---	3,76	9,00	10,12	0,63	2,37	3,01	3,80
1,5+1,5+1,5+1,5+1,5	1,50	1,50	1,50	1,50	1,50	2,48	7,50	7,81	0,48	1,65	1,76	4,56
1,5+1,5+1,5+1,5+2,0	1,41	1,41	1,41	1,41	1,88	2,55	7,50	8,22	0,48	1,65	1,92	4,56
1,5+1,5+1,5+1,5+2,5	1,41	1,41	1,41	1,41	2,35	2,63	8,00	8,49	0,51	1,85	2,03	4,33
1,5+1,5+1,5+1,5+3,5	1,26	1,26	1,26	1,26	2,95	2,77	8,00	9,02	0,53	1,84	2,27	4,34
1,5+1,5+1,5+1,5+4,2	1,32	1,32	1,32	1,32	3,71	2,88	9,00	9,39	0,53	2,26	2,45	3,98
1,5+1,5+1,5+1,5+5,0	1,23	1,23	1,23	1,23	4,09	2,99	9,00	9,70	0,56	2,25	2,58	4,00
1,5+1,5+1,5+1,5+6,0	1,13	1,13	1,13	1,13	4,50	3,14	9,00	10,06	0,57	2,25	2,78	4,00
1,5+1,5+1,5+1,5+7,1	1,03	1,03	1,03	1,03	4,88	3,48	9,00	10,39	0,56	2,25	2,98	4,00

Chauffage

Unité intérieure	Puissance calorifique (kW)					Puissance totale (kW)			Puissance absorbée (kW)			COP
	Pièce A	Pièce B	Pièce C	Pièce D	Pièce E	Mini.	Nom.	Maxi.	Mini.	Nom.	Maxi.	
2,0+2,0+2,0+5,0	1,82	1,82	1,82	4,55	---	3,89	10,00	11,42	0,60	2,09	2,52	4,78
2,0+2,0+2,0+6,0	1,67	1,67	1,67	5,00	---	4,22	10,00	11,55	0,66	2,09	2,56	4,79
2,0+2,0+2,0+7,1	1,53	1,53	1,53	5,42	---	4,54	10,00	11,69	0,71	2,08	2,60	4,81
2,0+2,0+2,5+2,5	2,22	2,22	2,78	2,78	---	3,26	10,00	11,26	0,51	2,18	2,59	4,58
2,0+2,0+2,5+3,5	2,00	2,00	2,50	3,50	---	3,59	10,00	11,26	0,56	2,18	2,59	4,58
2,0+2,0+2,5+4,2	1,87	1,87	2,34	3,93	---	3,75	10,00	11,27	0,58	2,15	2,55	4,64
2,0+2,0+2,5+5,0	1,74	1,74	2,17	4,35	---	4,05	10,00	11,41	0,63	2,09	2,51	4,79
2,0+2,0+2,5+6,0	1,60	1,60	2,00	4,80	---	4,22	10,00	11,55	0,66	2,08	2,56	4,80
2,0+2,0+2,5+7,1	1,47	1,47	1,84	5,22	---	4,54	10,00	11,69	0,71	2,08	2,60	4,82
2,0+2,0+3,5+3,5	1,82	1,82	3,18	3,18	---	3,92	10,00	11,26	0,62	2,18	2,59	4,58
2,0+2,0+3,5+4,2	1,71	1,71	2,99	3,59	---	4,07	10,00	11,27	0,64	2,15	2,55	4,64

Tableaux des combinaisons

Rafraîchissement

Chauffage

Unité intérieure	Puissance frigorifique (kW)					Puissance totale (kW)			Puissance absorbée (kW)			EER	Puissance calorifique (kW)					Puissance totale (kW)			Puissance absorbée (kW)			COP
	Pièce A	Pièce B	Pièce C	Pièce D	Pièce E	Mini.	Nom.	Maxi.	Mini.	Nom.	Maxi.		Pièce A	Pièce B	Pièce C	Pièce D	Pièce E	Mini.	Nom.	Maxi.	Mini.	Nom.	Maxi.	
15+15+15+20+20	1,41	1,41	1,41	1,88	1,88	2,63	8,00	8,48	0,51	1,85	2,03	4,33	1,76	1,76	1,76	2,35	2,37	3,22	10,00	10,98	0,49	2,06	2,31	4,86
15+15+15+20+25	1,33	1,33	1,33	1,78	2,22	2,70	8,00	8,75	0,51	1,85	2,15	4,33	1,67	1,67	1,67	2,22	2,77	3,22	10,00	11,67	0,49	2,06	2,55	4,87
15+15+15+20+35	1,28	1,28	1,28	1,70	2,98	2,85	8,50	9,26	0,53	2,03	2,39	4,18	1,50	1,50	1,50	2,00	3,50	3,55	10,00	11,67	0,54	2,06	2,55	4,87
15+15+15+20+42	1,26	1,26	1,26	1,68	3,53	2,95	9,00	9,63	0,53	2,26	2,58	3,98	1,40	1,40	1,40	1,87	3,93	3,71	10,00	11,66	0,57	2,04	2,53	4,90
15+15+15+20+50	1,17	1,17	1,17	1,57	3,91	3,07	9,00	9,93	0,56	2,25	2,71	4,00	1,30	1,30	1,30	1,74	4,36	4,02	10,00	11,74	0,62	2,02	2,54	4,94
15+15+15+20+60	1,08	1,08	1,08	1,44	4,32	3,21	9,00	10,17	0,57	2,25	2,84	4,00	1,20	1,20	1,20	1,60	4,80	4,35	10,00	12,00	0,67	2,02	2,63	4,94
15+15+15+20+71	0,99	0,99	0,99	1,32	4,70	3,48	9,00	10,50	0,56	2,25	3,04	4,00	1,10	1,10	1,10	1,47	5,23	4,67	10,00	11,99	0,73	2,02	2,63	4,95
15+15+15+25+25	1,26	1,26	1,26	2,11	2,11	2,77	8,00	9,01	0,53	1,84	2,27	4,34	1,58	1,58	1,58	2,63	3,39	10,00	11,67	0,52	2,05	2,54	4,87	
15+15+15+25+35	1,24	1,24	1,24	2,07	2,90	2,92	8,70	9,51	0,53	2,13	2,51	4,08	1,43	1,43	1,43	2,38	3,33	3,71	10,00	11,67	0,57	2,05	2,54	4,87
15+15+15+25+42	1,21	1,21	1,21	2,01	3,38	3,02	9,00	9,75	0,56	2,26	2,64	3,98	1,34	1,34	1,34	2,23	3,75	3,87	10,00	11,66	0,59	2,04	2,52	4,90
15+15+15+25+50	1,13	1,13	1,13	1,88	3,75	3,14	9,00	10,05	0,56	2,25	2,78	4,00	1,25	1,25	1,25	2,08	4,17	4,19	10,00	11,74	0,64	2,02	2,54	4,94
15+15+15+25+60	1,04	1,04	1,04	1,73	4,15	3,29	9,00	10,39	0,60	2,25	2,98	4,00	1,15	1,15	1,15	1,92	4,63	4,51	10,00	12,00	0,70	2,02	2,63	4,95
15+15+15+25+71	0,96	0,96	0,96	1,60	4,53	3,48	9,00	10,61	0,56	2,25	3,11	4,00	1,06	1,06	1,06	1,77	5,05	4,83	10,00	11,99	0,75	2,02	2,63	4,95
15+15+15+35+35	1,17	1,17	1,17	2,74	2,74	3,07	9,00	9,88	0,56	2,26	2,71	3,98	1,30	1,30	1,30	3,04	3,06	4,04	10,00	11,67	0,62	2,05	2,54	4,87
15+15+15+35+42	1,11	1,11	1,11	2,58	3,10	3,17	9,00	10,11	0,60	2,26	2,84	3,98	1,23	1,23	1,23	2,87	3,44	4,20	10,00	11,66	0,65	2,04	2,52	4,90
15+15+15+35+50	1,04	1,04	1,04	2,42	3,46	3,29	9,00	10,40	0,60	2,25	2,98	4,00	1,15	1,15	1,15	2,69	3,86	4,51	10,00	11,74	0,70	2,02	2,54	4,94
15+15+15+35+60	0,96	0,96	0,96	2,25	3,86	3,48	9,00	10,62	0,56	2,25	3,11	4,00	1,07	1,07	1,07	2,50	4,29	4,67	10,00	12,00	0,73	2,02	2,63	4,95
15+15+15+35+71	0,89	0,89	0,89	2,09	4,23	3,67	9,00	10,73	0,59	2,25	3,18	4,01	0,99	0,99	0,99	2,32	4,71	4,98	10,00	11,99	0,78	2,02	2,63	4,95
15+15+15+42+42	1,05	1,05	1,05	2,93	2,93	3,27	9,00	10,22	0,60	2,26	2,90	3,98	1,16	1,16	1,16	3,26	3,26	4,35	10,00	11,64	0,67	2,03	2,51	4,92
15+15+15+42+50	0,99	0,99	0,99	2,76	3,28	3,48	9,00	10,40	0,56	2,25	2,98	4,00	1,09	1,09	1,09	3,07	3,66	4,66	10,00	11,84	0,72	2,02	2,57	4,95
15+15+15+42+60	0,92	0,92	0,92	2,57	3,67	3,67	9,00	10,62	0,59	2,25	3,12	4,01	1,02	1,02	1,02	2,86	4,08	4,98	10,00	11,97	0,78	2,02	2,62	4,95
15+15+15+50+50	0,93	0,93	0,93	3,10	3,10	3,69	9,00	10,55	0,59	2,21	3,05	4,07	1,03	1,03	1,03	3,45	3,46	4,81	10,00	11,88	0,75	2,03	2,62	4,92
15+15+15+50+60	0,87	0,87	0,87	2,90	3,48	3,69	9,00	10,77	0,59	2,21	3,19	4,07	0,97	0,97	0,97	3,23	3,86	5,13	10,00	12,13	0,81	2,05	2,71	4,88
15+15+20+20+20	1,30	1,30	1,73	1,73	1,73	2,70	7,80	8,74	0,51	1,76	2,15	4,44	1,67	1,67	2,22	2,22	2,22	3,22	10,00	11,67	0,49	2,06	2,55	4,87
15+15+20+20+25	1,26	1,26	1,68	1,68	2,11	2,77	8,00	9,00	0,53	1,85	2,27	4,33	1,58	1,58	2,11	2,11	2,62	3,39	10,00	11,67	0,52	2,05	2,54	4,87
15+15+20+20+35	1,24	1,24	1,66	1,66	2,90	2,92	8,70	9,51	0,53	2,13	2,51	4,08	1,43	1,43	1,90	1,90	3,34	3,71	10,00	11,67	0,57	2,05	2,54	4,87
15+15+20+20+42	1,21	1,21	1,61	1,61	3,38	3,02	9,00	9,74	0,56	2,26	2,64	3,98	1,34	1,34	1,79	1,79	3,74	3,87	10,00	11,66	0,59	2,04	2,52	4,90
15+15+20+20+50	1,13	1,13	1,50	1,50	3,75	3,14	9,00	10,04	0,56	2,25	2,78	4,00	1,25	1,25	1,67	1,67	4,16	4,19	10,00	11,74	0,64	2,02	2,54	4,94
15+15+20+20+60	1,04	1,04	1,38	1,38	4,15	3,29	9,00	10,39	0,60	2,25	2,98	4,00	1,15	1,15	1,54	1,54	4,62	4,51	10,00	12,00	0,70	2,02	2,63	4,95
15+15+20+20+71	0,96	0,96	1,28	1,28	4,53	3,48	9,00	10,61	0,56	2,25	3,11	4,00	1,06	1,06	1,42	1,42	5,04	4,83	10,00	11,99	0,75	2,02	2,63	4,95
15+15+20+25+25	1,28	1,28	1,70	2,13	2,13	2,85	8,50	9,25	0,53	2,06	2,39	4,12	1,50	1,50	2,00	2,50	2,50	3,55	10,00	11,67	0,54	2,05	2,54	4,88
15+15+20+25+35	1,23	1,23	1,64	2,05	2,86	2,99	9,00	9,75	0,56	2,26	2,64	3,98	1,36	1,36	1,82	2,27	3,19	3,88	10,00	11,67	0,59	2,05	2,54	4,88
15+15+20+25+42	1,15	1,15	1,54	1,92	3,23	3,10	9,00	9,98	0,56	2,26	2,77	3,98	1,28	1,28	1,71	2,14	3,59	4,03	10,00	11,65	0,62	2,04	2,52	4,91
15+15+20+25+50	1,08	1,08	1,44	1,80	3,60	3,21	9,00	10,16	0,60	2,25	2,84	4,00	1,20	1,20	1,60	2,00	4,00	4,35	10,00	11,73	0,67	2,02	2,53	4,95
15+15+20+25+60	1,00	1,00	1,33	1,67	4,00	3,48	9,00	10,50	0,56	2,25	3,04	4,00	1,11	1,11	1,48	1,85	4,45	4,51	10,00	11,99	0,70	2,02	2,63	4,95
15+15+20+25+71	0,92	0,92	1,23	1,54	4,38	3,67	9,00	10,61	0,59	2,25	3,11	4,00	1,03	1,03	1,37	1,71	4,86	4,82	10,00	11,98	0,75	2,02	2,62	4,95
15+15+20+35+35	1,13	1,13	1,50	2,63	2,63	3,14	9,00	10,10	0,56	2,26	2,84	3,98	1,25	1,25	1,67	2,92	2,91	4,20	10,00	11,67	0,65	2,05	2,54	4,88
15+15+20+35+42	1,06	1,06	1,42	2,48	2,98	3,24	9,00	10,22	0,60	2,26	2,90	3,98	1,18	1,18	1,57	2,76	3,31	4,36	10,00	11,65	0,67	2,04	2,52	4,91
15+15+20+35+50	1,00	1,00	1,33	2,33	3,33	3,48	9,00	10,40	0,56	2,25	2,98	4,00	1,11	1,11	1,48	2,59	3,71	4,51	10,00	11,73	0,70	2,02	2,53	4,95
15+15+20+35+60	0,93	0,93	1,24	2,17	3,72	3,67	9,00	10,62	0,59	2,25	3,11	4,00	1,03	1,03	1,38	2,41	4,15	4,83	10,00	11,99	0,75	2,02	2,63	4,95
15+15+20+35+71	0,87	0,87	1,15	2,02	4,10	3,67	9,00	10,73	0,59	2,25	3,18	4,01	0,96	0,96	1,28	2,24	4,56	5,14	10,00	11,98	0,81	2,02	2,62	4,95
15+15+20+42+42	1,01	1,01	1,34	2,82	2,82	3,46	9,00	10,22	0,56	2,26	2,90	3,98	1,12	1,12	1,49	3,13	3,14	4,51	10,00	11,63	0,70	2,03	2,51	4,93
15+15+20+42+50	0,95	0,95	1,27	2,66	3,17	3,48	9,00	10,40	0,56	2,25	2,98	4,00	1,06	1,06	1,41	2,96	3,51	4,82	10,00	11,84	0,75	2,02	2,57	4,95
15+15+20+42+60	0,89	0,89	1,18	2,49	3,55	3,67	9,00	10,73	0,59	2,25	3,18	4,01	0,99	0,99	1,32	2,76	3,94	5,14	10,00	11,96	0,81	2,02	2,62	4,95
15+15+20+50+50	0,90	0,90	1,20	3,00	3,00	3,69	9,00	10,66	0,59	2,21	3,12	4,07	1,00	1,00	1,33	3,33	3,34	4,97	10,00	11,87	0,78	2,05	2,62	4,88
15+15+25+25+25	1,24	1,24	2,07	2,07	2,07	2,92	8,70	9,50	0,53	2,14	2,51	4,07	1,43	1,430	2,38	2,38	3,38	3,71	10,00	11,66	0,57	2,05	2,53	4,88
15+15+25+25+35	1,17	1,17	1,96	1,96	2,74	3,07	9,00	9,87	0,56	2,26	2,71	3,98	1,30	1,30	2,17	2,17	3,06	4,04	10,00	11,66	0,62	2,05	2,53	4,88
15+15+25+25+42	1,11	1,11	1,84	1,84	3,10	3,17	9,00	10,09	0,60	2,26	2,84	3,98	1,23	1,23	2,05	2,05	3,44	4,20	10,00	11,65	0,65	2,04	2,52	4,91
15+15+25+25+50	1,04	1,04	1,73	1,73	3,46	3,29	9,00	10,39	0,60	2,25	2,98	4,00	1,15	1,15	1,92	1,92	3,86							



Tableaux des combinaisons

Rafraîchissement

Unité intérieure	Puissance frigorifique (kW)					Puissance totale (kW)			Puissance absorbée (kW)			EER	
	Pièce A	Pièce B	Pièce C	Pièce D	Pièce E	Mini.	Nom.	Maxi.	Mini.	Nom.	Maxi.		
1.5+2.0+2.0+4.2+4.2	0,97	1,29	1,29	2,72	2,72	3,46	9,00	10,22	0,56	2,26	2,90	3,98	
1.5+2.0+2.0+4.2+5.0	0,92	1,22	1,22	2,57	2,57	3,06	3,67	9,00	10,72	0,59	2,25	3,18	4,00
1.5+2.0+2.0+5.0+5.0	0,87	1,16	1,16	2,90	2,90	3,69	9,00	10,77	0,59	2,21	3,19	4,07	
1.5+2.0+2.5+2.5+2.5	1,23	1,64	2,05	2,05	2,05	2,99	9,00	9,73	0,56	2,27	2,64	3,97	
1.5+2.0+2.5+2.5+3.5	1,13	1,50	1,88	1,88	2,63	3,14	9,00	10,09	0,56	2,26	2,84	3,98	
1.5+2.0+2.5+2.5+4.2	1,06	1,42	1,77	1,77	2,98	3,24	9,00	10,20	0,60	2,26	2,90	3,98	
1.5+2.0+2.5+2.5+5.0	1,00	1,33	1,67	1,67	3,33	3,48	9,00	10,39	0,56	2,25	2,98	4,00	
1.5+2.0+2.5+2.5+6.0	0,93	1,24	1,55	1,55	3,72	3,67	9,00	10,61	0,59	2,25	3,11	4,00	
1.5+2.0+2.5+2.5+7.1	0,87	1,15	1,44	1,44	4,10	3,67	9,00	10,72	0,59	2,25	3,18	4,00	
1.5+2.0+2.5+3.5+3.5	1,04	1,38	1,73	2,42	2,42	3,46	9,00	10,22	0,56	2,26	2,90	3,98	
1.5+2.0+2.5+3.5+4.2	0,99	1,31	1,64	2,30	2,76	3,46	9,00	10,22	0,56	2,26	2,90	3,99	
1.5+2.0+2.5+3.5+5.0	0,93	1,24	1,55	2,17	3,10	3,67	9,00	10,40	0,59	2,25	2,98	4,00	
1.5+2.0+2.5+3.5+6.0	0,87	1,16	1,45	2,03	3,48	3,67	9,00	10,73	0,59	2,25	3,18	4,01	
1.5+2.0+2.5+4.2+4.2	0,94	1,25	1,56	2,63	2,63	3,65	9,00	10,23	0,60	2,26	2,90	3,99	
1.5+2.0+2.5+4.2+5.0	0,89	1,18	1,48	2,49	2,96	3,67	9,00	10,72	0,59	2,25	3,18	4,00	
1.5+2.0+3.5+3.5+3.5	0,96	1,29	2,25	2,25	2,25	3,47	9,00	10,24	0,56	2,26	2,91	3,99	
1.5+2.0+3.5+3.5+4.2	0,92	1,22	2,14	2,14	2,57	3,65	9,00	10,67	0,60	2,26	3,18	3,99	
1.5+2.0+3.5+3.5+5.0	0,87	1,16	2,03	2,03	2,90	3,67	9,00	10,73	0,59	2,25	3,18	4,01	
1.5+2.0+3.5+4.2+4.2	0,88	1,17	2,05	2,45	2,45	3,65	9,00	10,77	0,60	2,26	3,25	3,99	
1.5+2.0+3.5+4.2+5.0	1,17	1,96	1,96	1,96	1,96	3,07	9,00	9,85	0,56	2,26	2,70	3,98	
1.5+2.0+3.5+4.2+6.0	1,08	1,80	1,80	1,80	2,52	3,21	9,00	10,21	0,60	2,26	2,90	3,98	
1.5+2.0+3.5+5.0+4.2	1,02	1,70	1,70	1,70	2,86	3,46	9,00	10,21	0,56	2,26	2,90	3,98	
1.5+2.0+3.5+5.0+5.0	0,96	1,61	1,61	1,61	3,21	3,48	9,00	10,39	0,56	2,25	2,98	4,00	
1.5+2.0+3.5+5.0+6.0	0,90	1,50	1,50	1,50	3,60	3,67	9,00	10,72	0,59	2,25	3,18	4,00	
1.5+2.0+3.5+5.0+7.1	1,00	1,67	1,67	2,33	3,33	3,46	9,00	10,22	0,56	2,26	2,90	3,99	
1.5+2.0+3.5+6.0+4.2	0,95	1,58	1,58	2,22	2,66	3,47	9,00	10,23	0,56	2,26	2,90	3,99	
1.5+2.0+3.5+6.0+5.0	0,90	1,50	1,50	2,10	3,00	3,67	9,00	10,72	0,59	2,25	3,18	4,00	
1.5+2.0+3.5+6.0+6.0	0,91	1,51	1,51	2,54	2,54	3,65	9,00	10,66	0,60	2,26	3,18	3,99	
1.5+2.0+3.5+6.0+7.1	0,93	1,55	2,17	2,17	2,17	3,65	9,00	10,24	0,60	2,26	2,91	3,99	
1.5+2.0+3.5+7.1+4.2	0,89	1,48	2,07	2,07	2,49	3,65	9,00	10,77	0,60	2,25	3,25	3,99	
1.5+2.0+3.5+7.1+5.0	0,87	2,03	2,03	2,03	2,03	3,66	9,00	10,79	0,60	2,25	3,25	3,99	
2.0+2.0+2.0+2.0+2.0	1,70	1,70	1,70	1,70	1,70	2,85	8,50	9,24	0,53	2,06	2,39	4,12	
2.0+2.0+2.0+2.0+2.5	1,66	1,66	1,66	1,66	2,07	2,92	8,70	9,49	0,53	2,14	2,51	4,07	
2.0+2.0+2.0+2.0+3.5	1,57	1,57	1,57	1,57	2,74	3,07	9,00	9,85	0,56	2,26	2,70	3,98	
2.0+2.0+2.0+2.0+4.2	1,48	1,48	1,48	1,48	3,10	3,17	9,00	10,08	0,60	2,26	2,84	3,98	
2.0+2.0+2.0+2.0+5.0	1,38	1,38	1,38	1,38	3,46	3,29	9,00	10,38	0,60	2,25	2,98	4,00	
2.0+2.0+2.0+2.0+6.0	1,29	1,29	1,29	1,29	3,86	3,48	9,00	10,60	0,56	2,25	3,11	4,00	
2.0+2.0+2.0+2.0+7.1	1,19	1,19	1,19	1,19	4,23	3,67	9,00	10,71	0,59	2,25	3,18	4,00	
2.0+2.0+2.0+2.5+2.5	1,64	1,64	1,64	2,05	2,05	2,99	9,00	9,73	0,56	2,27	2,64	3,97	
2.0+2.0+2.0+2.5+3.5	1,50	1,50	1,50	1,88	2,63	3,14	9,00	10,08	0,56	2,26	2,84	3,98	
2.0+2.0+2.0+2.5+4.2	1,42	1,42	1,42	1,77	2,98	3,24	9,00	10,20	0,60	2,26	2,90	3,98	
2.0+2.0+2.0+2.5+5.0	1,33	1,33	1,33	1,67	3,33	3,48	9,00	10,38	0,56	2,25	2,98	4,00	
2.0+2.0+2.0+2.5+6.0	1,24	1,24	1,24	1,55	3,72	3,67	9,00	10,61	0,59	2,25	3,11	4,00	
2.0+2.0+2.0+2.5+7.1	1,15	1,15	1,15	1,44	4,10	3,67	9,00	10,72	0,59	2,25	3,18	4,00	
2.0+2.0+2.0+3.5+3.5	1,38	1,38	1,38	2,42	2,42	2,99	9,00	9,65	0,56	2,26	2,58	3,98	
2.0+2.0+2.0+3.5+4.2	1,31	1,31	1,31	2,30	2,76	3,46	9,00	10,22	0,56	2,26	2,90	3,98	
2.0+2.0+2.0+3.5+5.0	1,24	1,24	1,24	2,17	3,10	3,67	9,00	10,40	0,59	2,25	2,98	4,00	
2.0+2.0+2.0+3.5+6.0	1,16	1,16	1,16	2,03	3,48	3,67	9,00	10,72	0,59	2,25	3,18	4,00	
2.0+2.0+2.0+4.2+4.2	1,25	1,25	1,25	2,63	2,63	3,65	9,00	10,22	0,60	2,26	2,90	3,98	
2.0+2.0+2.0+4.2+5.0	1,18	1,18	1,18	2,49	2,96	3,67	9,00	10,72	0,59	2,25	3,18	4,00	
2.0+2.0+2.5+2.5+2.5	1,57	1,57	1,96	1,96	1,96	3,07	9,00	9,85	0,56	2,27	2,70	3,97	
2.0+2.0+2.5+2.5+3.5	1,44	1,44	1,80	1,80	2,52	3,21	9,00	10,20	0,60	2,26	2,90	3,98	
2.0+2.0+2.5+2.5+4.2	1,36	1,36	1,70	1,70	2,86	3,46	9,00	9,87	0,56	2,26	2,71	3,98	
2.0+2.0+2.5+2.5+5.0	1,29	1,29	1,61	1,61	3,21	3,48	9,00	10,39	0,56	2,25	2,98	4,00	
2.0+2.0+2.5+2.5+6.0	1,20	1,20	1,50	1,50	3,60	3,67	9,00	10,71	0,59	2,25	3,18	4,00	
2.0+2.0+2.5+3.5+3.5	1,33	1,33	1,67	2,33	3,33	3,46	9,00	10,22	0,56	2,26	2,90	3,98	
2.0+2.0+2.5+3.5+4.2	1,27	1,27	1,58	2,22	2,66	3,46	9,00	9,89	0,56	2,26	2,71	3,99	
2.0+2.0+2.5+3.5+5.0	1,20	1,20	1,50	2,10	3,00	3,67	9,00	10,72	0,59	2,25	3,18	4,00	
2.0+2.0+2.5+4.2+4.2	1,21	1,21	1,51	2,54	2,54	3,65	9,00	10,65	0,60	2,26	3,18	3,99	
2.0+2.0+3.5+3.5+3.5	1,24	1,24	2,17	2,17	2,17	3,65	9,00	10,24	0,60	2,26	2,91	3,99	
2.0+2.0+3.5+3.5+4.2	1,18	1,18	2,07	2,07	2,49	3,65	9,00	10,77	0,60	2,26	3,25	3,99	
2.0+2.5+2.5+2.5+2.5	1,50	1,88	1,88	1,88	1,88	3,14	9,00	10,08	0,56	2,26	2,83	3,98	
2.0+2.5+2.5+2.5+3.5	1,38	1,73	1,73	1,73	2,42	3,46	9,00	10,21	0,56	2,26	2,90	3,98	
2.0+2.5+2.5+2.5+4.2	1,31	1,64	1,64	1,64	2,76	3,46	9,00	10,21	0,56	2,26	2,90	3,98	
2.0+2.5+2.5+2.5+5.0	1,24	1,55	1,55	1,55	3,10	3,67	9,00	10,39	0,59	2,25	2,98	4,00	
2.0+2.5+2.5+2.5+6.0	1,16	1,45	1,45	1,45	3,48	3,67	9,00	10,72	0,59	2,25	3,18	4,00	
2.0+2.5+2.5+3.5+3.5	1,29	1,61	1,61	2,25	2,25	3,46	9,00	10,22	0,56	2,26	2,90	3,99	
2.0+2.5+2.5+3.5+4.2	1,22	1,53	1,53	2,14	2,57	3,65	9,00	10,65	0,60	2,26	3,18	3,99	
2.0+2.5+2.5+3.5+5.0	1,16	1,45	1,45	2,03	2,90	3,67	9,00	10,72	0,59	2,25	3,18	4,00	
2.0+2.5+2.5+4.2+4.2	1,17	1,46	1,46	2,45	2,45	3,65	9,00	10,76	0,60	2,26	3,25	3,99	
2.0+2.5+3.5+3.5+3.5	1,20	1,50	2,10	2,10	2,10	3,65	9,00	10,67	0,60	2,26	3,18	3,99	
2.5+2.5+2.5+2.5+2.5	1,80	1,80	1,80	1,80	1,80	3,21	9,00	10,19	0,60	2,26	2,90	3,98	
2.5+2.5+2.5+2.5+3.5	1,67	1,67	1,67	1,67	2,33	3,46	9,00	10,21	0,56	2,26	2,90	3,98	
2.5+2.5+2.5+2.5+4.2	1,58	1,58	1,58	1,58	2,66	3,46	9,00	10,22	0,56	2,26	2,90	3,98	
2.5+2.5+2.5+2.5+5.0	1,50	1,50	1,50	1,50	3,00	3,67	9,00	10,71	0,59	2,25	3,18	4,00	
2.5+2.5+2.5+3.5+3.5	1,55	1,55	1,55	2,17	2,17	3,65	9,00	10,23	0,60	2,26	2,90	3,99	
2.5+2.5+2.5+3.5+4.2	1,48	1,48	1,48	2,07	2,49	3,65	9,00	10,76	0,60	2,26	3,25	3,99	
2.5+2.5+3.5+3.5+3.5	1,45	1,45	2,03	2,03	2,03	3,65	9,00	10,67	0,60	2,25	3,18	3,99	

Chauffage

Unité intérieure	Puissance calorifique (kW)					Puissance totale (kW)			Puissance absorbée (kW)			COP
	Pièce A	Pièce B	Pièce C	Pièce D	Pièce E	Mini.	Nom.	Maxi.	Mini.	Nom.	Maxi.	
1.5+2.0+2.0+4.2+4.2	1,08	1,44	1,44	3,02	3,02	4,67	10,00	11,63	0,73	2,03	2,50	4,93
1.5+2.0+2.0+4.2+5.0	1,02	1,36	1,36	2,86	3,40	4,98	10,00	11,83	0,78	2,02	2,57	4,95
1.5+2.0+2.0+5.0+5.0	0,97	1,29	1,29	3,23	3,22	5,13	10,00	11,86	0,81	2,05	2,62	4,88
1.5+2.0+2.5+2.5+2.5	1,36	1,82	2,27	2,27	2,28	3,87	10,00	11,66	0,59	2,05	2,53	4,89
1.5+2.0+2.5+2.5+3.5	1,25	1,67	2,08	2,08	2,92	4,20	10,00	11,66	0,65	2,04	2,53	4,89
1.5+2.0+2.5+2.5+4.2	1,18	1,57	1,97	1,97	3,31	4,36	10,00	11,65	0,67	2,05	2,51	4,91
1.5+2.0+2.5+2.5+5.0	1,11	1,48	1,85	1,85	3,71	4,51	10,00	11,72	0,70	2,02	2,53	4,95

# Gamme Multi+

Onecta

DE SÉRIE OU EN OPTION SELON LES MODÈLES

- Pilotage à distance
- Contrôle vocal via Google Assistant et Amazon Alexa
- Intégration dans les environnements connectés Somfy et Niko



\*En savoir + page 40

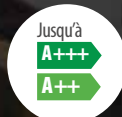

\*En savoir + page 31

# Multi+ : la solution 3 en 1

Face à l'augmentation du coût des énergies, Daikin lance la nouvelle gamme Multi+ qui couvre les besoins en production d'Eau Chaude Sanitaire et de chauffage et accompagne vos clients dans la réduction des consommations énergétiques tout en améliorant leur confort. Et ce n'est pas tout : en période de fortes chaleurs, cette solution permet de bénéficier de tout le confort d'été en rafraîchissant l'intérieur.

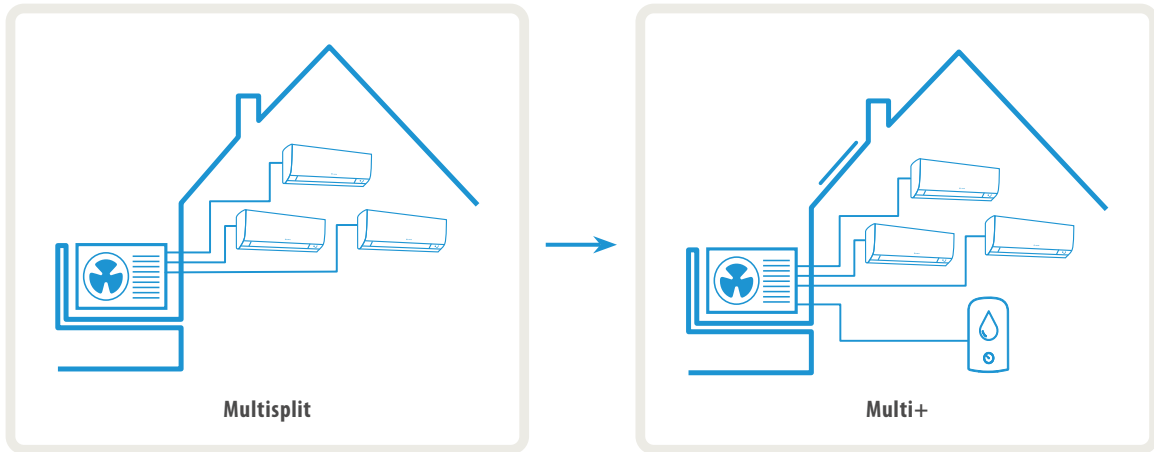

Cette solution de pompe à chaleur 3-en-1 va encore plus loin qu'une solution Multisplit traditionnelle. En effet, elle permet de connecter un seul groupe extérieur jusqu'à 3 unités intérieures... et un ballon d'Eau Chaude Sanitaire.

## Multi+, une alliée de choix vers la sobriété énergétique sans aucun compromis sur le confort

### À qui s'adresse cette solution ?

Au client final réunissant l'une ou plusieurs des conditions ci-dessous :

- > Cherche à réduire sa facture d'énergie
- > Utilise un chauffe-eau électrique pour la production d'Eau Chaude Sanitaire
- > Utilise un système de chauffage (exemple : radiateurs électriques) aux coûts de fonctionnement élevés
- > Souhaite chauffer jusqu'à 3 pièces
- > Souhaite améliorer son confort en période estivale
- > Dispose d'un foyer se composant au maximum de 3 personnes (résidentiel) ou
- > Dispose de besoins existants mais réduits en Eau Chaude Sanitaire (petit tertiaire)

### Pour quels bénéfices ?

En optant pour le Multi+, le client final :

- > Réalisera des économies d'énergie dès le premier jour d'utilisation, que ce soit pour le chauffage ou la production d'Eau Chaude Sanitaire (ECS)
- > Profitera d'un confort d'été optimal et économique grâce au rafraîchissement
- > Bénéficiera d'une intégration facilitée dans l'environnement extérieur, avec un seul groupe extérieur en combinant 2 systèmes en 1 (la pompe à chaleur Air / Air et le Chauffe-Eau Thermodynamique) pour trois usages (chauffage, rafraîchissement et production d'ECS)
- > Utilisera une solution d'énergie renouvelable pour une empreinte environnementale réduite
- > Améliorera l'étiquette énergétique de son logement

> Découvrez notre capsule vidéo  
«6 minutes pour tout savoir sur la solution Multi+»  
sur notre chaîne Youtube



Scannez-moi

## Un confort optimal et économique, en toute circonstance

### L'innovation au cœur des économies d'énergie

L'utilisation d'une pompe à chaleur pour réguler la température d'un logement est judicieux à la fois pour réaliser des économies d'énergie tout en profitant d'un confort intérieur optimal mais également pour l'environnement.

La solution Multi+ permet d'aller encore plus loin en ajoutant la production économique d'Eau Chaude Sanitaire. Votre client bénéficie ainsi de tous les avantages d'un système écoénergétique à l'encombrement minimal.

### Un confort sur-mesure selon les habitudes de vie de vos clients

Vos clients pourront définir la température ambiante voulue jusqu'à trois pièces (maximum), à tout moment et ce tout au long de l'année grâce au système de chauffage / rafraîchissement. Pour cela, Daikin propose un large choix d'unités intérieures compatibles avec la nouvelle solution Multi+ disposant de fonctions garantissant leur confort. Muraux, consoles, gainables, cassettes ou encore plafonniers, vos clients peuvent sélectionner leurs modèles préférés pour chacune des pièces.

Le fonctionnement du ballon d'Eau Chaude Sanitaire (ECS) (installation murale et disponible en 90 ou 120 L) s'adapte selon leurs préférences à travers 3 modes de fonctionnement pour la production d'ECS :

- > ÉCO, pour un maximum d'économies d'énergie
- > RAPIDE, pour un réchauffage du ballon plus rapide de 30 % (vs. mode ÉCO)
- > BOOST, pour un réchauffage plus rapide de 50 % (vs. mode ÉCO).  
À utiliser exceptionnellement, en cas de besoins importants et immédiats de production d'Eau Chaude Sanitaire.

Pour un confort optimal et adapté aux modes de vie de vos clients, la solution est configurable et programmable, que ce soit via les télécommandes ou à distance depuis un smartphone ou une tablette.

## Exemple d'application résidentielle (logement T3)



### Assurer la production d'eau chaude sanitaire en toute saison

Le ballon d'Eau Chaude Sanitaire chauffe automatiquement pendant les heures où l'eau chaude, le chauffage et le rafraîchissement ne sont pas utilisés

La fonction de programmation est synonyme de tranquillité d'esprit. Il est possible de programmer la production d'Eau Chaude Sanitaire pour qu'elle démarre à l'aube ou lorsque votre client n'est pas chez lui.



### Profiter d'un confort d'été intelligent tout en profitant de l'eau chaude

En période estivale, votre client profitera de l'eau sanitaire préalablement chauffée grâce à l'activation de la programmation, par exemple la nuit ou durant une absence, tout en continuant de bénéficier du rafraîchissement des pièces.



### Bénéficier du confort d'été malgré une demande immédiate de production ECS

En cas de besoin occasionnel d'une plus grande quantité d'Eau Chaude Sanitaire, la fonction BOOST (activable via l'interface située sur le ballon ou via l'interface Onecta) active la production électrique de l'eau chaude tout en bénéficiant du rafraîchissement des pièces.



### Combiner chauffage et production d'eau chaude pour les jours de grand froid

Par temps froid, le système est toujours aussi avantageux. La production d'Eau Chaude Sanitaire et le chauffage sont tous deux assurés de manière économique grâce au fonctionnement en pompe à chaleur.

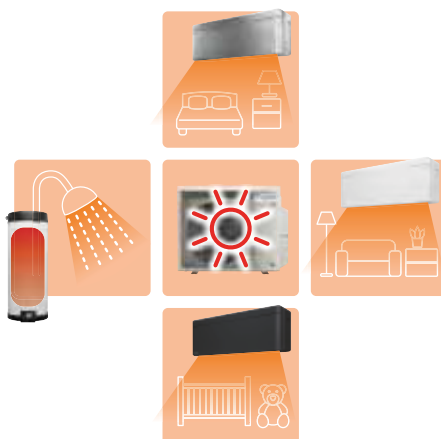

## Interface de contrôle intuitive

Sur le ballon d'Eau Chaude Sanitaire, les paramètres d'utilisation (programmation, point de consigne, etc.) peuvent être définis facilement.



## Pilotage intelligent pour plus de liberté

L'application Onecta permet de programmer, de commander et de surveiller chaque unité intérieure, ainsi que le ballon d'Eau Chaude Sanitaire, via smartphone ou tablette. L'application Onecta permet également un contrôle vocal du système grâce à la compatibilité avec les assistants vocaux Amazon Alexa et Google Assistant.



Téléchargez l'appli Onecta



# Une solution inédite 3 en 1

Pour couvrir les besoins en chauffage, rafraîchissement et Eau Chaude Sanitaire

## 1. Un seul groupe extérieur pour une intégration facilitée



## 2. Les unités intérieures, pour le chauffage et le confort d'été

Pour une réponse sur mesure aux besoins de vos clients, vous avez le choix parmi notre large liste d'unités intérieures.

### Le mural



Daikin Emura 3 - FTXJ-A



Stylish - CTXA-A/B / FTXA-A/B



Perfera - CTXM-R / FTXM-R

### Le plafonnier



Plafonnier apparent FHA-A9

### La console



Console Perfera  
CVXM-A9 / FVXM-A9



Console non carrossée  
FNA-A9

### La cassette



Cassette 600 x 600 - FFA-A9



Cassette 900 x 900 FCAG-B

### Le gainable



Gainable extra plat  
FDXM-F9



Gainable standard  
FBA-A9

## 3. Le ballon d'Eau Chaude Sanitaire

### > Raccordements d'installation

Sûrs et discrets, les raccordements pour l'alimentation et le réfrigérant se trouvent au sommet du ballon d'Eau Chaude Sanitaire, dont l'installation est murale pour un encombrement limité.

### > Volume du ballon d'Eau Chaude Sanitaire

Possibilité de choisir entre un volume d'eau d'environ 90 ou 120 litres. Il est recommandé d'installer le plus grand modèle pour plus de confort ou lorsque plusieurs personnes utilisent l'eau chaude.

### > Ballon inusable

Le ballon en acier émaillé offre une solution durable pour plus de tranquillité d'esprit : il est à la fois robuste et résistant à la corrosion. L'appoint électrique en acier inoxydable est de 1,2 kW.

### > Interface de commande MMI2

Tous les réglages relatifs à la configuration et à l'utilisation quotidienne du système peuvent être définis à l'aide de l'interface conviviale. Un affichage en texte intégral et des modes préconfigurés simplifiés facilitent la configuration.

### > Entrée d'eau et sortie d'eau chaude

Les raccordements à l'eau sont aisément accessibles au bas du ballon, ce qui facilite et simplifie l'installation et la maintenance.

Nota : une soupape de surpression est requise pour l'installation du ballon ECS.

9 zac de soriech 34970 lattes6/18



# Gamme Multi+

Unités intérieures	Indice puissance frigorifique (kW)							
	1,5	2	2,5	3,5	4,2	5	6	7,1
<b>Mural Daikin Emura FTXJ-A</b> Prix € HT unité intérieure (hors éco-part 2,08€HT)		<b>FTXJ20 AW/AB/AS</b> 865/917/917	<b>FTXJ25 AW/AB/AS</b> 894/948/948	<b>FTXJ35 AW/AB/AS</b> 1176/1246/1246	<b>FTXJ42 AW/AB/AS</b> 1523/1612/1612	<b>FTXJ50 AW/AB/AS</b> 1595/1688/1688		
<b>Mural Stylish CTXA-A/B / FTXA-A/B</b> Prix € HT unité intérieure (hors éco-part 2,08€HT)	<b>CTXA15 AW/BB/BS/BT</b> 699/741/741/775	<b>FTXA20 AW/BB/BS/BT</b> 721/764/764/798	<b>FTXA25 AW/BB/BS/BT</b> 745/790/790/826	<b>FTXA35 AW/BB/BS/BT</b> 981/1038/1038/1087	<b>FTXA42 AW/BB/BS/BT</b> 1270/1343/1343/1405	<b>FTXA50 AW/BB/BS/BT</b> 1329/1407/1407/1474		
<b>Mural Perfera CTXM-R / FTXM-R</b> Prix € HT unité intérieure (hors éco-part 2,08€HT)	<b>CTXM15R</b> 565	<b>FTXM20R</b> 583	<b>FTXM25R</b> 604	<b>FTXM35R</b> 793	<b>FTXM42R</b> 1024	<b>FTXM50R</b> 1074		
<b>Console Perfera CVXM-A9 / FVXM-A9</b> Prix € HT unité intérieure (hors éco-part 4,17€HT)		<b>CVXM20A9</b> 1 724	<b>FVXM25A9</b> 1 815	<b>FVXM35A9</b> 1 964		<b>FVXM50A9</b> 2 099		
<b>Console Non Carrossée FNA-A9</b> Prix € HT unité intérieure (hors éco-part 4,17€HT)			<b>FNA25A9</b> 995	<b>FNA35A9</b> 1 232		<b>FNA50A9</b> 1 436		
<b>Cassette à 4 voies 600 x 600 extra-plate FFA-A9</b> Prix € HT unités intérieures (hors éco-part - 0€HT)			<b>FFA25A9</b> 1 599	<b>FFA35A9</b> 1 722		<b>FFA50A9</b> 1 804		
<b>Cassette 8 voies intégrées Round Flow 900 x 900 FCAG-B</b> Prix € HT unité intérieure (hors éco-part - 0€HT)				<b>FCAG35B</b> 1 987		<b>FCAG50B</b> 2 071		
<b>Gainable Extra-plat FDXM-F9</b> Prix € HT unité intérieure (hors éco-part 4,17€HT)			<b>FDXM25F9</b> 923	<b>FDXM35F9</b> 1 121		<b>FDXM50F9</b> 1 403		
<b>Gainable haute pression FBA-A9</b> Prix € HT unité intérieure (hors éco-part 4,17€HT)				<b>FBA35A9</b> 1 930		<b>FBA50A9</b> 1 993	<b>FBA60A9</b> 2 080	<b>FBA71A9</b> 2 099
<b>Plafonnier apparent FHA-A9</b> Prix € HT unité intérieure (hors éco-part - 0€HT)				<b>FHA35A9</b> 1 652		<b>FHA50A9</b> 1 776		

Ballon ECS	Indice capacité d'Eau Chaude Sanitaire (L)	
	90	120
<b>Ballon d'eau chaude sanitaire EKHWET-BV3</b> Prix € HT ballon ECS (hors éco-part 8,33€HT)	<b>EKHWET90BV3</b> 2756	<b>EKHWET120BV3</b> 2821

Groupe extérieur	
<b>MWXM-A9</b>	<b>4MWXM52A9</b>
Prix € HT groupe extérieur + éco-participation	3303 6,67

Accessoire complémentaire	
<b>Pour raccordement gainable FBA71A9</b>	<b>ASYCPIR</b>
Prix € HT accessoire	25

## Tableau de compatibilité

Type	Muraux															Consoles								
	Daikin Emura 3					Stylish					Perfera					Perfera			Non carrossée					
	FTXJ-A					CTXA-A/B et FTXA-A/B					CTXM-R et FTXM-R					CVXM-A9 et FVXM-A9			FNA-A9					
Taille	20	25	35	42	50	15	20	25	35	42	50	15	20	25	35	42	50	20	25	35	50	25	35	50
<b>4 sorties 4MWXM52A9</b>	●	●	●	●	●	●	●	●	●	●	●	●	●	●	●	●	●	●	●	●	●	●*	●*	●*

Type	Cassettes					Gainables						Plafonnier		
	600 x 600		900 x 900			Extra-plat			Standard			Apparent		
	FFA-A9		FCAG-B			FDXM-F9			FBA-A9			FHA-A9		
Taille	25	35	50	35	50	25	35	50	35	50	60	71	35	50
<b>4 sorties 4MWXM52A9</b>	●	●	●	●	●	●	●	●	●	●	○	○	●	●

Type	Ballon d'Eau Chaude Sanitaire	
<b>Modèle</b>	<b>EKHWET-BV3</b>	
<b>Taille</b>	<b>90</b>	<b>120</b>
<b>4 sorties 4MWXM52A9</b>	●	●

● Pour ces unités intérieures, a minima deux d'entres elles doivent être raccordées au 4MWXM52A9.  
 ○ Pour ces unités, une seule peut être raccordée au 4MWXM52A9. Aucune autre unité intérieure ne pourra être ajoutée. Pour le raccordement de l'unité FBA71A9, prévoir l'accessoire ASYCPIR.  
 Nota : jusqu'à 3 unités intérieures peuvent être combinées (selon les conditions ci-dessus), en plus du ballon d'Eau Chaude Sanitaire (au choix : EKHWET90BV3 ou EKHWET120BV3).  
 \* Pour toute installation avec une charge de réfrigérant supérieure à 1,84 kg, l'installation de la tige de sécurité est obligatoire (à prévoir dans le devis).

# Gamme Multi+

www.energieclim.com



FTXJ-A - Mural Daikin Emura 3	FTXJ20AW/AB/AS	FTXJ25AW/AB/AS	FTXJ35AW/AB/AS	FTXJ42AW/AB/AS	FTXJ50AW/AB/AS
Débit d'air Froid (Silence/PV/MV/GV)	m³/h 276/360/504/660	276/360/516/684	276/360/516/708	276/432/570/780	312/456/624/810
Débit d'air Chaud (Silence/PV/MV/GV)	m³/h 276/384/522/666	276/384/540/678	276/384/540/702	312/462/630/864	342/492/666/900
Pression sonore Froid (Silence/PV/MV/GV)	dB(A) 21**/25/32/39	21**/25/33/40	21**/25/33/41	23**/29/37/45	26**/31/39/46
Pression sonore Chaud (Silence/PV/MV/GV)	dB(A) 21**/25/32/39	21**/25/33/40	21**/25/33/41	23**/29/37/45	26**/33/42/46
Dimensions de l'unité - HxLxP	mm 305x900x212	305x900x212	305x900x212	305x900x212	305x900x212
Diamètre tube liquide/gaz	" 1/4-3/8	1/4-3/8	1/4-3/8	1/4-1/2	1/4-1/2

\* Carte Onecta incluse. \*\* En application Multisplit, le niveau sonore est supérieur de 2 dB(A) en vitesse silence par rapport à une combinaison Monosplit.



CTXA-A/B/FTXA-A/B - Mural Stylish	CTXA15AW/BB/BS/BT	FTXA20AW/BB/BS/BT	FTXA25AW/BB/BS/BT	FTXA35AW/BB/BS/BT	FTXA42AW/BB/BS/BT	FTXA50AW/BB/BS/BT
Débit d'air Froid (Silence/PV/MV/GV)	m³/h 276/366/492/660	276/366/492/660	276/366/516/690	276/366/516/714	276/432/588/786	312/456/624/810
Débit d'air Chaud (Silence/PV/MV/GV)	m³/h 270/384/522/654	270/384/522/654	270/384/540/666	270/384/540/690	312/462/630/876	342/492/666/906
Pression sonore Froid (Silence/PV/MV/GV)	dB(A) 21**/25/32/39	21**/25/32/39	21**/25/33/40	21**/25/33/41	23**/29/37/45	26**/31/39/46
Pression sonore Chaud (Silence/PV/MV/GV)	dB(A) 21**/25/32/39	21**/25/32/39	21**/25/33/40	21**/25/33/41	23**/29/37/45	26**/31/39/46
Dimensions de l'unité - HxLxP	mm 295x798x189	295x798x189	295x798x189	295x798x189	295x798x189	295x798x189
Diamètre tube liquide/gaz	" 1/4-3/8	1/4-3/8	1/4-3/8	1/4-3/8	1/4-1/2	1/4-1/2

\* Carte Onecta incluse. \*\* En application Multisplit, le niveau sonore est supérieur de 2 dB(A) en vitesse silence par rapport à une combinaison Monosplit.



CTXM-R/FTXM-R - Mural Perfera	CTXM15R	FTXM20R	FTXM25R	FTXM35R	FTXM42R	FTXM50R
Débit d'air Froid (Silence/PV/MV/GV)	m³/h 258/342/450/630	258/342/450/630	246/342/456/630	252/360/468/678	258/390/540/714	498/684/840/948
Débit d'air Chaud (Silence/PV/MV/GV)	m³/h 306/372/492/558	306/372/492/558	294/378/480/588	294/390/510/588	294/390/582/744	630/720/852/948
Pression sonore Froid (Silence/PV/MV/GV)	dB(A) 21**/25/33/41	21**/25/33/41	21**/25/33/41	21**/29/33/45	23**/30/39/45	27/36/40/44
Pression sonore Chaud (Silence/PV/MV/GV)	dB(A) 22**/26/34/39	22**/26/34/39	22**/27/34/39	22**/28/35/39	23**/29/39/45	31/34/39/43
Dimensions de l'unité - HxLxP	mm 295x778x272	295x778x272	295x778x272	295x778x272	295x778x272	299x998x292
Diamètre tube liquide/gaz	" 1/4-3/8	1/4-3/8	1/4-3/8	1/4-3/8	1/4-3/8	1/4-1/2

\* Carte Onecta incluse. \*\* En application Multisplit, le niveau sonore est supérieur de 2 dB(A) en vitesse silence par rapport à une combinaison Monosplit.



CVXM-A9 / FVXM-A9 - Console Perfera	CVXM20A9	FVXM25A9	FVXM35A9	FVXM50A9
Débit d'air Froid (Silence/PV/MV/GV)	m³/h 246/294/420/522	246/294/420/522	246/294/420/552	324/396/540/696
Débit d'air Chaud (Silence/PV/MV/GV)	m³/h 246/336/432/552	246/336/432/552	246/336/432/588	354/504/600/768
Pression sonore Froid (Silence/PV/MV/GV)	dB(A) 22**/25/32/38	22**/25/32/38	22**/25/32/39	27/31/38/44
Pression sonore Chaud (Silence/PV/MV/GV)	dB(A) 21**/25/32/38	21**/25/32/38	21**/25/32/39	29/35/40/46
Dimensions de l'unité - HxLxP	mm 600x750x238	600x750x238	600x750x238	600x750x238
Diamètre tube liquide/gaz	" 1/4-3/8	1/4-3/8	1/4-3/8	1/4-1/2

\* Carte Onecta incluse. \*\* En application Multisplit, le niveau sonore est supérieur de 2 dB(A) en vitesse silence par rapport à une combinaison Monosplit.



FNA-A9 - Console non carrossée	FNA25A9	FNA35A9	FNA50A9
Débit d'air Froid/Chaud (PV/MV/GV)	m³/h 438/480/522	438/480/522	810/888/960
Pression sonore Froid/Chaud (PV/MV/GV)	dB(A) 28/31/33	28/31/33	30/33/36
Dimensions de l'unité - HxLxP	mm 620x750x200	620x750x200	620x1150x200
Diamètre tube liquide/gaz	" 1/4-3/8	1/4-3/8	1/4-1/2

\* Option BRP069C81. Note : la télécommande filaire BRCLH52W/S/K devra être installée dès lors que la carte BRP069C81 sera sélectionnée.



FFA-A9 - Cassette à 4 voies 600x600 extra-plat	FFA25A9	FFA35A9	FFA50A9
Débit d'air Froid/Chaud (PV/MV/GV)	m³/h 390/480/540	390/510/600	450/600/720
Pression sonore Froid/Chaud (PV/MV/GV)	dB(A) 25/28,5/32	25/30,5/34	27/34/39
Dimensions de l'unité - HxLxP	mm 260x575x575	260x575x575	260x575x575
Dimensions de façade - HxLxP	" 46x620x620	46x620x620	46x620x620
Diamètre tube liquide/gaz	" 1/4-3/8	1/4-3/8	1/4-1/2

\* Option BRP069C81. Note : la télécommande filaire BRCLH52W/S/K devra être installée dès lors que la carte BRP069C81 sera sélectionnée.



FCAG-B - Cassette 8 voies Round Flow 900x900	FCAG35B	FCAG50B
Débit d'air Froid/Chaud (PV/MV/GV)	m³/h 522/636/750	522/642/756
Pression sonore Froid/Chaud (PV/MV/GV)	dB(A) 27/29/31	27/29/31
Dimensions de l'unité - HxLxP	mm 204x840x840	204x840x840
Dimensions de façade - HxLxP	" 65x950x950	65x950x950
Diamètre tube liquide/gaz	" 1/4-3/8	1/4-1/2

\* Option BRP069C82. Note : la télécommande filaire BRCLH52W/S/K devra être installée dès lors que la carte BRP069C82 sera sélectionnée.



FHA-A9 - Plafonnier apparent	FHA35A9	FHA50A9
Débit d'air Froid/Chaud (PV/MV/GV)	m³/h 600/690/840	600/720/900
Pression sonore Froid/Chaud (PV/MV/GV)	dB(A) 31/34/36	32/35/37
Dimensions de l'unité - HxLxP	mm 235x960x690	235x960x690
Diamètre tube liquide/gaz	" 1/4-3/8	1/4-1/2

\* Option BRP069C81. Note : la télécommande filaire BRCLH52W/S/K devra être installée dès lors que la carte BRP069C81 sera sélectionnée.



FDXM-F9 - Gainable Extra-plat	FDXM25F9	FDXM35F9	FDXM50F9
Débit d'air Froid/Chaud (PV/MV/GV)	m³/h 438/480/522	438/480/522	600/660/720
Pression sonore Froid/Chaud (PV/MV/GV)	dB(A) 27/33/35	27/33/35	29/35/37
Pression statique disponible (Max.)	Pa 30	30	40
Dimensions de l'unité - HxLxP	mm 200x750x620	200x750x620	200x1150x620
Diamètre tube liquide/gaz	" 1/4-3/8	1/4-3/8	1/4-1/2

\* Option BRP069C81. Note : la télécommande filaire BRCLH52W/S/K devra être installée dès lors que la carte BRP069C81 sera sélectionnée.

9 zac de soriech 34970 lattes6/18





FBA-A9 - Gainable haute pression		FBA35A9	FBA50A9	FBA60A9	FBA71A9
Débit d'air Froid / Chaud (PV / GV)	m <sup>3</sup> / h	630 / 900	630 / 900	750 / 1 080	750 / 1 080
Pression sonore Froid (PV / GV)	dB(A)	29 / 35	29 / 35	25 / 30	25 / 30
Pression sonore Chaud (PV / GV)	dB(A)	29 / 37	29 / 37	25 / 31	25 / 31
Pression statique disponible (Min./Max.)	Pa	30 / 150	30 / 150	30 / 150	30 / 150
Dimensions de l'unité - HxLxP	mm	245 x 700 x 800	245 x 700 x 800	245 x 1 000 x 800	245 x 1 000 x 800
Diamètre tube liquide / gaz	"	1/4 - 3/8	1/4 - 1/2	1/4 - 1/2	1/4 - 1/2

\* Option BRP069C81. Note : la télécommande filaire BRCLH52W/S/K devra être installée dès lors que la carte BRP069C81 sera sélectionnée.



EKHWT-BV3 - Ballon d'eau chaude sanitaire		EKHWT90BV3	EKHWT120BV3
Volume nominal du ballon	L	89	118
Température ECS sans appoint (avec appoint)	°C	53 (75)	53 (75)
Appoint électrique de série	kW	1,2	1,2
Type de cuve / Type de protection		Acier émaillé / Anode de magnésium	Acier émaillé / Anode de magnésium
Dimensions du ballon - HxLxP	mm	1032 x 510 x 570	1283 x 510 x 570
Poids (vide)	kg	43	47
Diamètre ECS - Entrée / Sortie	«	1/2 - 1/2	1/2 - 1/2
Diamètre tube liquide / gaz	«	1/4 - 3/8	1/4 - 3/8

\* Carte Onecta incluse

MWXM-A9 - Groupe extérieur	4MWXM52A9
Volume indicatif ballon ECS	90 L
EKHWT-BV3 - Ballon ECS	EKHWT90BV3
	120 L
	EKHWT120BV3

## Caractéristiques de l'ensemble en ECS

Caractéristiques générales			
Volume nominal du ballon	L	89	118
Point de consigne	°C	44	47
Performances énergétiques saisonnières			
Profil de puisage déclaré		M	L
Label énergétique		A	A
Rendement saisonnier	%	90	94
Conso. Énergétique annuelle	kWh	570	1084
Performances ECS selon NF EN 163			
COP		2,19	2,3
Volume utile à 40°C	L	76,6	116,7
Temps de chauffe (1)	H / min	1 heure 18 min.	2 heures 15 min.

## Conditions de performances FROID / CHAUD

Combinaisons (2)	20+20+20
------------------	----------

## Caractéristiques de l'ensemble en mode FROID

Performances			
Puissance restituée à +35°C (min./nom./max.)	kW	1,80 / 5,20 / 7,00	
Puissance restituée à +35°C (nominale)	kW	1,07	
EER*		5,20	
Plage de fonctionnement	°CBS	-10~50	
Performances saisonnières			
Label saisonnier		A+++	
SEER		8,51	
Pdesign	kW	5,20	
Consommation énergétique annuelle	kWh	214	

## Caractéristiques de l'ensemble en mode CHAUD

Performances			
Puissance restituée à +7°C (min./nom./max.)	kW	1,30 / 6,80 / 8,00	
Puissance restituée à -5°C (maximale)	kW	6,00	
Puissance restituée à -10°C (maximale)	kW	5,09	
Puissance absorbée à +7°C (nominale)	kW	1,39	
COP*		4,91	
Plage de fonctionnement	°CBH	-20~18	
Performances saisonnières			
Label saisonnier		A++	
SCOP		4,61	
Pdesign	kW	5,00	
Consommation énergétique annuelle	kWh	1 516	

## Groupe extérieur

Caractéristiques générales			
Dimensions (capot et grilles inclus) - HxLxP	mm	734 x 974 x 401	
Poids de l'unité	kg	57	
Acoustique			
Pression sonore Froid (nominale / GV)	dB(A)	46 / -	
Pression sonore Chaud (nominale / GV)	dB(A)	47 / -	
Puissance sonore Froid (nominale / GV)	dB(A)	- / 63	
Puissance sonore Chaud (nominale / GV)	dB(A)	59 / 63	

## Caractéristiques frigorifiques

Réfrigérant / PRP		R-32 / 675
Charge / Eq. CO <sub>2</sub>	kg/T	2,20 / 1,49
Préchargé d'usine jusqu'à	m	30
Long. de tuyauterie max par circuit (UE > UI)	m	25
Long. de tuyauterie max total cumulé (UE > UI)	m	50
Dénivelé max (UE position la plus élevée > UI)	m	15
Dénivelé max (UE > UI position la plus élevée)	m	7,50
Diamètre tube liquide	"	4 x 1/4
Diamètre tube gaz	"	2 x 3/8 - 2 x 1/2

## Caractéristiques électriques

Phase / Fréquence / Tension	Ph/Hz/V	1~ / 50 / 220-240
Calibre disjoncteur	A	20

## Tarifs

Groupe extérieur		4MWXM52A9
Prix € HT groupe extérieur		3 303
+ éco-participation		6,67

9 zac de soriech 34970 lattes6/18

(1) Conditions : 7°C extérieur et 10°C dans la cuve. (2) Sélection d'unités intérieures de la gamme Perfera Bluevolution FTXM-R pour un taux de connexion de 100%  
Les informations présentées dans ce catalogue n'ont qu'un caractère documentaire et de vulgarisation. Ces informations doivent donc toujours être vérifiées. Daikin Airconditioning France ne saurait engager sa responsabilité cas d'erreur ou de mauvaise interprétation.

# 4MWXM52A9

## Tableaux des combinaisons

### Rafrâichissement

### Chauffage

Unité intérieure	Puissance frigorifique (kW)			Puissance totale (kW)			Puissance absorbée (kW)			EER
	Pièce A	Pièce B	Pièce C	Mini.	Nom.	Maxi.	Mini.	Nom.	Maxi.	
1,5	1,50	---	---	1,80	1,50	2,40	0,43	0,36	0,63	
2,0	2,00	---	---	2,00	2,00	3,00	0,46	0,48	0,78	
2,5	2,50	---	---	2,00	2,50	3,20	0,46	0,64	0,87	
3,5	3,50	---	---	2,00	3,50	4,20	0,47	0,98	1,30	
4,2	4,20	---	---	2,00	4,20	4,60	0,47	1,21	1,49	
5,0	---	5,00	---	2,00	5,00	5,40	0,45	1,76	2,03	
6,0	---	---	5,10	2,10	5,10	6,00	0,45	1,11	2,15	4,59
7,1	---	---	5,20	2,10	5,20	6,40	0,45	1,11	2,30	4,68
1,5+1,5	1,50	1,50	---	2,10	3,00	4,70	0,45	0,55	1,32	5,45
1,5+2,0	1,50	2,00	---	2,10	3,50	4,70	0,45	0,66	1,30	5,30
1,5+2,5	1,50	2,50	---	2,10	4,00	5,00	0,45	0,78	1,92	5,13
1,5+3,5	1,50	3,50	---	2,10	5,00	6,00	0,45	1,06	2,17	4,72
1,5+4,2	1,37	3,83	---	2,10	5,20	6,10	0,45	1,10	2,26	4,73
1,5+5,0	1,20	4,00	---	2,10	5,20	6,30	0,45	1,10	2,28	4,73
2,0+2,0	2,00	2,00	---	2,10	4,00	6,00	0,45	0,85	2,25	4,71
2,0+2,5	2,00	2,50	---	2,10	4,50	6,20	0,45	0,95	2,21	4,74
2,0+3,5	1,89	3,31	---	2,10	5,20	6,30	0,45	1,10	2,30	4,73
2,0+4,2	1,68	3,52	---	2,10	5,20	6,30	0,45	1,09	2,25	4,77
2,0+5,0	1,49	3,71	---	2,10	5,20	6,50	0,45	1,09	2,19	4,77
2,5+2,5	2,50	2,50	---	2,10	5,00	6,30	0,45	1,04	2,34	4,81
2,5+3,5	2,17	3,03	---	2,10	5,20	6,30	0,45	1,09	2,28	4,77
2,5+4,2	1,94	3,26	---	2,10	5,20	6,40	0,45	1,09	2,30	4,77
2,5+5,0	1,73	3,47	---	2,10	5,20	6,50	0,45	1,06	2,14	4,91
3,5+3,5	2,60	2,60	---	2,10	5,20	6,40	0,45	1,08	2,28	4,81
3,5+4,2	2,36	2,84	---	2,10	5,20	6,40	0,45	1,08	2,26	4,81
3,5+5,0	2,14	3,06	---	2,1	5,20	6,60	0,45	1,06	2,19	4,91
4,2+4,2	2,60	2,60	---	2,10	5,20	6,50	0,45	1,07	2,24	4,86
1,5+1,5+1,5	1,50	1,50	1,50	2,30	4,50	6,70	0,47	0,90	2,28	5,00
1,5+1,5+2,0	1,50	1,50	2,00	2,30	5,00	6,70	0,47	1,06	2,26	4,72
1,5+1,5+2,5	1,42	1,42	2,36	2,30	5,20	6,70	0,47	1,09	2,23	4,77
1,5+1,5+3,5	1,20	1,20	2,80	2,40	5,20	6,80	0,47	1,09	2,28	4,77
1,5+1,5+4,2	1,08	1,08	3,03	2,40	5,20	6,80	0,47	1,08	2,26	4,81
1,5+1,5+5,0	0,98	0,98	3,25	2,50	5,20	7,10	0,45	1,05	2,17	4,95
1,5+2,0+2,0	1,42	1,89	1,89	2,30	5,20	6,70	0,47	1,10	2,21	4,73
1,5+2,0+2,5	1,30	1,73	2,17	2,30	5,20	6,70	0,47	1,09	2,19	4,77
1,5+2,0+3,5	1,11	1,49	2,60	2,40	5,20	6,80	0,47	1,08	2,23	4,81
1,5+2,0+4,2	1,01	1,35	2,84	2,40	5,20	6,80	0,47	1,08	2,19	4,81
1,5+2,0+5,0	0,92	1,22	3,06	2,50	5,20	7,20	0,45	1,04	2,15	5,00
1,5+2,5+2,5	1,20	2,00	2,00	2,30	5,20	6,70	0,47	1,09	2,17	4,77
1,5+2,5+3,5	1,04	1,73	2,43	2,40	5,20	6,80	0,47	1,08	2,21	4,81
1,5+2,5+4,2	0,95	1,59	2,66	2,40	5,20	6,80	0,47	1,07	2,19	4,86
1,5+2,5+5,0	0,87	1,44	2,89	2,50	5,20	7,30	0,45	1,04	2,17	5,00
1,5+3,5+3,5	0,92	2,14	2,14	2,30	5,20	7,30	0,47	1,07	2,15	4,86
2,0+2,0+2,0	1,73	1,73	1,73	2,30	5,20	7,00	0,47	1,07	2,22	4,86
2,0+2,0+2,5	1,60	1,60	2,00	2,30	5,20	7,00	0,47	1,06	2,21	4,91
2,0+2,0+3,5	1,39	1,39	2,43	2,40	5,20	7,20	0,50	1,05	2,17	4,95
2,0+2,0+4,2	1,27	1,27	2,66	2,40	5,20	7,20	0,50	1,04	2,15	5,00
2,0+2,0+5,0	1,16	1,16	2,89	2,50	5,20	7,30	0,47	1,03	2,19	5,05
2,0+2,5+2,5	1,49	1,86	1,86	2,30	5,20	7,10	0,50	1,05	2,12	4,95
2,0+2,5+3,5	1,30	1,63	2,28	2,40	5,20	7,20	0,50	1,04	2,15	5,00
2,0+2,5+4,2	1,20	1,49	2,51	2,40	5,20	7,20	0,50	1,04	2,14	5,00
2,0+3,5+3,5	1,16	2,02	2,02	2,40	5,20	7,30	0,50	1,04	2,15	5,00
2,5+2,5+2,5	1,73	1,73	1,73	2,40	5,20	7,10	0,50	1,04	2,19	5,00
2,5+2,5+3,5	1,53	1,53	2,14	2,40	5,20	7,20	0,50	1,04	2,16	5,00

Unité intérieure	Puissance calorifique (kW)			Puissance totale (kW)			Puissance absorbée (kW)			COP
	Pièce A	Pièce B	Pièce C	Mini.	Nom.	Maxi.	Mini.	Nom.	Maxi.	
2,30	---	---	---	1,40	2,30	3,40	0,38	0,57	1,09	
2,70	---	---	---	1,40	2,70	3,80	0,38	0,76	1,27	
3,40	---	---	---	1,40	3,40	4,20	0,38	1,01	1,36	
4,20	---	---	---	1,40	4,20	4,80	0,38	1,42	1,74	
4,80	---	---	---	1,40	4,80	5,60	0,38	1,62	2,03	
---	5,80	---	---	1,40	5,80	6,80	0,38	2,17	2,58	
---	---	6,60	---	1,50	6,60	7,00	0,41	1,56	2,29	4,23
---	---	6,80	---	1,80	6,80	7,20	0,41	1,56	2,37	4,36
1,80	1,80	---	---	1,50	3,60	5,80	0,41	0,67	1,62	5,37
1,71	2,29	---	---	1,50	4,00	5,80	0,41	0,77	1,60	5,19
1,69	2,81	---	---	1,50	4,50	6,90	0,41	0,91	2,06	4,95
1,65	3,85	---	---	1,50	5,50	7,00	0,41	1,22	2,25	4,51
1,58	4,42	---	---	1,50	6,00	7,00	0,41	1,42	2,23	4,23
1,57	5,23	---	---	1,60	6,80	7,20	0,41	1,58	2,30	4,30
3,40	3,40	---	---	1,50	6,80	7,00	0,41	1,59	2,26	4,28
3,02	3,78	---	---	1,50	6,80	7,00	0,41	1,58	2,25	4,30
2,47	4,33	---	---	1,50	6,80	7,10	0,41	1,57	2,26	4,33
2,19	4,61	---	---	1,50	6,80	7,10	0,41	1,56	2,24	4,36
1,94	4,86	---	---	1,80	6,80	7,20	0,41	1,53	2,28	4,44
3,40	3,40	---	---	1,50	6,80	7,00	0,41	1,53	2,23	4,44
2,83	3,97	---	---	1,60	6,80	7,20	0,41	1,53	2,35	4,44
2,54	4,26	---	---	1,60	6,80	7,20	0,41	1,52	2,33	4,47
2,27	4,53	---	---	1,80	6,80	7,40	0,41	1,50	2,33	4,53
3,40	3,40	---	---	1,80	6,80	7,30	0,41	1,52	2,38	4,47
3,09	3,71	---	---	1,80	6,80	7,30	0,41	1,51	2,36	4,50
2,80	4,00	---	---	1,8	6,80	7,50	0,41	1,50	2,30	4,53
3,40	3,40	---	---	1,80	6,80	7,30	0,41	1,50	2,35	4,53
2,27	2,27	2,27	---	1,60	6,80	8,00	0,41	1,40	2,12	4,86
2,04	2,04	2,72	---	1,60	6,80	8,00	0,41	1,40	2,10	4,86
1,85	1,85	3,09	---	1,60	6,80	8,00	0,41	1,39	2,08	4,89
1,57	1,57	3,66	---	1,80	6,80	8,10	0,41	1,38	2,13	4,93
1,42	1,42	3,97	---	1,80	6,80	8,10	0,41	1,38	2,11	4,93
1,28	1,28	4,25	---	2,00	6,80	8,30	0,41	1,32	2,09	5,15
1,85	2,47	2,47	---	1,60	6,80	8,00	0,41	1,39	2,14	4,89
1,70	2,27	2,83	---	1,60	6,80	8,00	0,41	1,38	2,12	4,93
1,46	1,94	3,40	---	1,80	6,80	8,10	0,41	1,37	2,16	4,96
1,32	1,77	3,71	---	1,80	6,80	8,10	0,41	1,36	2,14	5,00
1,20	1,60	4,00	---	2,00	6,80	8,30	0,41	1,31	2,07	5,19
1,57	2,62	2,62	---	1,60	6,80	8,00	0,41	1,38	2,12	4,93
1,36	2,27	3,17	---	1,80	6,80	8,10	0,41	1,37	2,13	4,96
1,24	2,07	3,48	---	1,80	6,80	8,10	0,41	1,36	2,11	5,00
1,13	1,89	3,78	---	2,00	6,80	8,30	0,41	1,30	2,09	5,23
1,20	2,80	2,80	---	1,60	6,80	8,20	0,41	1,36	2,14	5,00
2,27	2,27	2,27	---	1,60	6,80	8,00	0,41	1,39	2,13	4,89
2,09	2,09	2,62	---	1,60	6,80	8,00	0,41	1,38	2,11	4,93
1,81	1,81	3,17	---	1,80	6,80	8,10	0,41	1,37	2,12	4,96
1,66	1,66	3,48	---	1,80	6,80	8,10	0,41	1,36	2,10	5,00
1,51	1,51	3,78	---	2,00	6,80	8,30	0,41	1,29	2,08	5,27
1,94	2,43	2,43	---	1,60	6,80	8,00	0,41	1,37	2,09	4,96
1,70	2,13	2,98	---	1,90	6,80	8,10	0,41	1,36	2,11	5,00
1,56	1,95	3,28	---	1,90	6,80	8,10	0,41	1,35	2,11	5,04
1,51	2,64	2,64	---	1,90	6,80	8,20	0,41	1,35	2,15	5,04
2,27	2,27	2,27	---	1,80	6,80	8,00	0,41	1,36	2,07	5,00
2,00	2,00	2,80	---	1,90	6,80	8,10	0,41	1,35	2,09	5,04

Remarques : 1. La puissance frigorifique est basée sur les conditions suivantes : 27°CBS/19°CBH (température intérieure), 35°CBS (température extérieure). La puissance calorifique est basée sur les conditions suivantes : 20°CBS (température intérieure), 7°CBS/6°CBH (température extérieure).  
 2. Raccorder au minimum 2 unités intérieures au groupe Multi+, sauf dans le cas des unités gainables FBA60A9 et FBA71A9 où une seule doit être raccordée au groupe.  
 3. La valeur ci-avant est la valeur pour la connexion aux unités intérieures suivantes : 1,5 kW : unité murale série CTXM-R; 2,0, 2,5, 3,5, 4,2, 5,0 kW : unité murale série FTXM-R; 6,0, 7,1 kW : unité gainable FBA-A9.  
 4. Le ballon d'Eau Chaude Sanitaire (ECS) EKHWT-BV3 n'est pas pris en compte dans le tableau ci-avant. Afin d'optimiser la performance du système, il est recommandé de produire l'ECS en dehors des plages d'utilisation des unités intérieures.

## Besoin d'aide dans la sélection de la solution Multi+ ?

Découvrez l'outil Multi Split Tool conçu pour vous accompagner dans la sélection de la solution pour vos projets.



> Accédez-y dès maintenant via [multi.daikin.eu](http://multi.daikin.eu) ou [my.daikin.fr](http://my.daikin.fr)



Visionnez la démo sur notre Chaîne YouTube.

## Envie de donner un avant goût à vos clients sur l'intégration de la solution dans leur intérieur et extérieur ?

Découvrez l'appli de réalité augmentée Daikin 3D pour accompagner vos clients dans le choix de leur unité préférée pour chacune des pièces.

### > Téléchargez l'appli Daikin 3D

L'application est disponible sur Google play et sur l'App Store. N'hésitez pas à la télécharger pour faire la démo à vos clients.



Visionnez la démo sur notre Chaîne YouTube Daikin France.



## Nouveau groupe Multi+ 4MXXM-A9

Design discret pour une meilleure intégration dans l'environnement extérieur

# Gamme VRV 5-S

## Mini VRV compact réversible Inverter



# Groupe extérieur RXYSA-AV1

**VRV 5** S-series

La compacité est l'un des éléments clés du succès de cette gamme de VRV 5 en version compacte pouvant restituer jusqu'à 18 kW de puissance. Le confort et les économies d'énergie sont assurés grâce à la technologie VRT® (Variation Température Réfrigérant), une exclusivité Daikin.



**R-32**

**BLUEvolution**

Groupe extérieur  
RXYSA-AV/AY1



## Les +

- > Très faible niveau sonore nocturne grâce à une nouvelle fonction dédiée d'abaissement sonore
- > Abaissement jusqu'à -10 dB(A), soit un niveau sonore à partir de 39 dB(A) seulement.

## Options de contrôle à distance

- > Contrôle à distance des unités grâce à l'application Onecta
- > Pilotage par contrôle vocal\* Google Assistant ou Amazon Alexa.



\* Nécessite la fourniture et la pose de l'option BRP069C51



# VRV 5-S au fluide R-32

## Solutions à faible impact CO<sub>2</sub> et à hautes performances grâce à l'utilisation du R-32

### Les +

- > Hautes performances saisonnières obtenues avec des unités intérieures standard du marché
- > Technologie Shirudo intégrée : mesures de sécurité selon IEC 60335-2-40 (Ed 6)
- > Unités intérieures spécialement conçues pour le R-32 : faible niveau sonore et une efficacité optimale.
- > Transport et mise en place facilités par son volume compact et ses quatre poignées intégrées



- > Installation aussi simple qu'avec le R-410A
- > Maintenance plus simple grâce à un accès aisé aux composants.



### Nouvelle conception de ventilateur à pales asymétriques

- > Deux niveaux de réglages Haute Pression Statique
- > Bas niveaux sonores

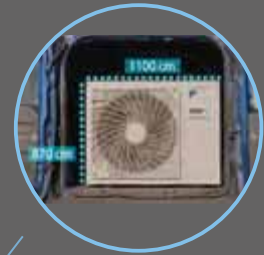

### Unité extérieure compacte

- > Transport aisé dans un utilitaire
- > Pas besoin d'appareils de levage



### Intégration de 4 poignées de transport

- > Chargement aisé dans un utilitaire
- > Mise en place facilitée sur site

### Grille extérieure redessinée

- > Faibles pertes de charge
- > Conception de la grille repensée (maillage resserré) pour plus de sécurité

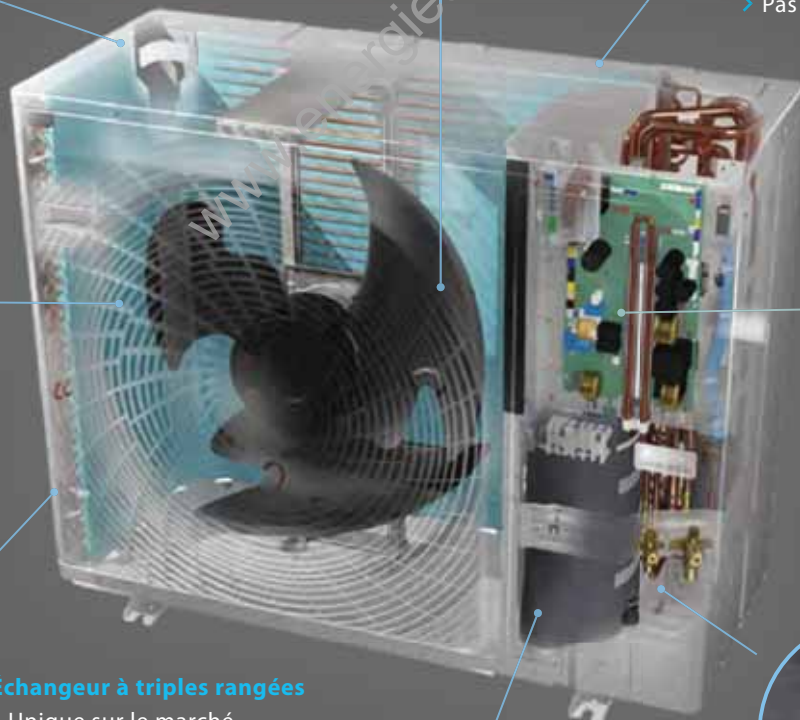

### Boîtier électrique intelligent

- > Platine réfrigérée
- > Afficheur digital
- > Sélecteur été / hiver intégré

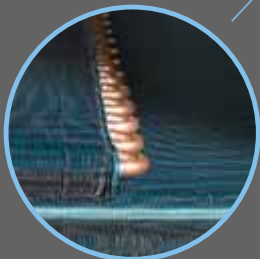

### Échangeur à triples rangées

- > Unique sur le marché
- > Contribue à de hautes performances saisonnières



### Vannes frigorifiques

- > Repositionnées en angle pour permettre un accès facilité
- > Brasées pour une fiabilité accrue

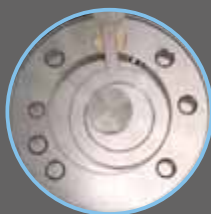

### Compresseur Swing Daikin

- > Peu d'éléments en mouvement
- > Pas de fuite entre la haute et basse pression
- > Meilleures performances saisonnières



## Informations techniques

Groupe extérieur	RXYSA4AV1	RXYSA5AV1	RXYSA6AV1	RXYSA4AY1	RXYSA5AY1	RXYSA6AY1
Puissance	4 CV	5 CV	6 CV	4 CV	5 CV	6 CV
Indice puissance frigorifique	12,10 kW	14,00 kW	15,50 kW	12,10 kW	14,00 kW	15,00 kW
Combinaisons testées	3xFXSA25A2VEB + 1xFXSA32A2VEB	4xFXSA32A2VEB	2xFXSA32A2VEB + 2xFXSA40A2VEB	3xFXSA25A2VEB + 1xFXSA32A2VEB	4xFXSA32A2VEB	2xFXSA32A2VEB + 2xFXSA40A2VEB
Nombre maximum d'unités intérieures connectables	13*	16*	18*	13*	16*	18*
Indice de puissance (min./nom./max.)	50/100/130	62,2/125/162,5	70/140/182	50/100/130	62,2/125/162,5	70/140/182

## Caractéristiques de l'ensemble en mode FROID

Performances							
Puissance restituée à +35°C (nom.)	kW	12,10	14	15,50	12,10	14	15,50
Plage de fonctionnement	°CBS	-5~46	-5~46	-5~46	-5~46	-5~46	-5~46
Performances saisonnières							
Rendement saisonnier	η <sub>s,c</sub> (%)	324,50	306,10	301,00	312,50	294,80	289,90
Éligible CEE BAT-TH-158		✓	✓	✓	✓	✓	✓

## Caractéristiques de l'ensemble en mode CHAUD

Performances							
Puissance restituée à +6°C (nominale.)	kW	12,10	14	15,50	12,10	14	15,50
Puissance restituée à +6°C (maximale)	kW	14,20	16	18	14,20	16	18
Plage de fonctionnement	°CBH	-20~16	-20~16	-20~16	-20~16	-20~16	-20~16
Performances saisonnières							
Rendement saisonnier	η <sub>s,c</sub> (%)	200,50	185,70	183,60	193,10	178,80	176,80
Éligible CEE BAT-TH-158		✓	✓	✓	✓	✓	✓

## Groupe extérieur

Caractéristiques générales							
Dimensions (capot et grilles inclus) - HxLxP	mm	869 x 1100 x 500	869 x 1100 x 500	869 x 1100 x 500	869 x 1100 x 500	869 x 1100 x 500	869 x 1100 x 500
Poids de l'unité	kg	102	102	102	102	102	102
Acoustique							
Pression sonore Froid/Chaud (nominale)	dB(A)	49/50	51/52	51/52	49/50	51/52	51/52
Puissance sonore Froid/Chaud (nominale)	dB(A)	67/68	68,10/69,20	69/70	67/68	68,10/69,20	69/70
Niveaux pressions sonores mode nuit Froid	dB(A)	47/45/43/41/39	48/46/44/42/40	49/47/45/43/41	47/45/43/41/39	48/46/44/42/40	49/47/45/43/41
Niveaux pressions sonores en Froid/Chaud avec caisson EKLN140A	dB(A)	46/43	44/45	44/45	46/43	44/45	44/45

## Caractéristiques frigorifiques

Réfrigérant / PRP		R-32/675	R-32/675	R-32/675	R-32/675	R-32/675	R-32/675
Charge / Eq. CO <sub>2</sub>	kg/T	3,40/2,30	3,40/2,30	3,40/2,30	3,40/2,30	3,40/2,30	3,40/2,30
Longueur de tuyauterie max (totale)	m	300	300	300	300	300	300
Dénivelé max (UE position la plus élevée > UI)	m	50	50	50	50	50	50
Dénivelé max (UE > UI position la plus élevée)	m	40	40	40	40	40	40
Diamètre tube liquide	mm	9,52	9,52	9,52	9,52	9,52	9,52
Diamètre tube gaz	mm	15,90	15,90	15,90	15,90	15,90	15,90

## Caractéristiques électriques

Phase / Fréquence / Tension	Ph/Hz/V	1~/50/220-240	1~/50/220-240	1~/50/220-240	3~/50/380-415	3~/50/380-415	3~/50/380-415
Calibre disjoncteur	A	32	32	32	16	16	16

## Tarifs

Groupe extérieur	RXYSA4AV1	RXYSA5AV1	RXYSA6AV1	RXYSA4AY1	RXYSA5AY1	RXYSA6AY1
Prix € HT groupe extérieur	7016	8303	8991	7016	8303	8991
+ éco-participation	6,67	6,67	6,67	6,67	6,67	6,67



# Vue d'ensemble des unités intérieures VRV 5-S compatibles

Type	Modèle	Référence	10	15	20	25	32	40	50	63	71	80	100	125	140	
Cassette encastrable	<b>EXCLUSIF</b> Cassette à soufflage circulaire	<b>Soufflage de l'air à 360°, pour une efficacité et un confort optimum</b> <ul style="list-style-type: none"> <li>La fonction de nettoyage automatique assure une efficacité élevée</li> <li>Les capteurs intelligents permettent d'économiser de l'énergie et d'optimiser le confort</li> <li>Flexibilité, pour une adaptation à tout agencement de pièce</li> <li>Hauteur d'installation la plus faible du marché!</li> <li>Un choix inégalé de designs et de couleurs de panneau décoratif</li> </ul> 				●	●	●	●	●	●	●	●	●	●	
	<b>EXCLUSIF</b> Cassette extra-plat	<b>Design unique permettant une intégration bien à plat dans le plafond</b> <ul style="list-style-type: none"> <li>Intégration parfaite aux dalles de plafonds architecturaux standard</li> <li>Mélange de design emblématique et d'excellence technique</li> <li>Les capteurs intelligents permettent d'économiser de l'énergie et d'optimiser le confort</li> <li>Unité faible puissance développée pour les pièces de petite taille ou bien isolées</li> <li>Flexibilité, pour une adaptation à tout agencement de pièce</li> </ul>			●	●	●	●	●	●						
Plafonnier encastré gainable	<b>Plafonnier encastré gainable extra-plat</b>	<b>Design ultra-plat pour une installation flexible</b> <ul style="list-style-type: none"> <li>Les dimensions compactes du système permettent une installation dans des entre-plafonds étroits</li> <li>Pression statique externe moyenne (jusqu'à 44 Pa)</li> <li>Seules les grilles sont visibles</li> <li>Unité faible puissance développée pour les pièces de petite taille ou bien isolées</li> <li>Consommation énergétique réduite grâce au moteur CC de ventilateur</li> </ul>		●	●	●	●	●	●	●	●					
	<b>Plafonnier encastré gainable à PSE moyenne</b>	<b>Unité à pression statique moyenne la plus plate et la plus puissante du marché!</b> <ul style="list-style-type: none"> <li>Unité la plus plate de sa catégorie avec une épaisseur de 245 mm seulement</li> <li>Faible niveau sonore</li> <li>La pression statique externe moyenne (jusqu'à 150 Pa) simplifie l'utilisation de gaines flexibles de longueurs variées</li> <li>La fonction de réglage automatique mesure le volume d'air et la pression statique, puis fait varier le débit d'air nominal, pour un confort garanti.</li> </ul>		●	●	●	●	●	●	●	●	●	●	●	●	
	<b>NOUVEAU</b> Plafonnier encastré gainable à PSE élevée	<b>PSE maximale jusqu'à 270 Pa, idéale pour les très grands espaces</b> <ul style="list-style-type: none"> <li>Garantie de confort optimal indépendamment de la longueur de la tuyauterie ou du type des grilles, grâce au réglage automatique du débit d'air</li> <li>Unité haute puissance : puissance calorifique jusqu'à 31,5 kW</li> </ul>								●	●	●	●	●	●	
Unité murale	<b>Unité murale</b>	<b>Pour les pièces sans faux plafond ni place au sol</b> <ul style="list-style-type: none"> <li>Élégant panneau frontal plat plus facile à nettoyer</li> <li>Unité faible puissance développée pour les pièces de petite taille ou bien isolées</li> <li>Consommation énergétique réduite grâce au moteur CC de ventilateur</li> <li>L'air est confortablement diffusé vers le haut et vers le bas grâce à 5 angles de soufflage différents</li> </ul>		●	●	●	●	●	●	●	●					
Plafonnier apparent	<b>NOUVEAU</b> Plafonnier apparent	<b>Pour les pièces vastes sans faux plafond ni place au sol</b> <ul style="list-style-type: none"> <li>Système idéal pour l'obtention d'un flux d'air confortable dans les grandes pièces grâce à l'effet Coanda</li> <li>Possibilité de chauffage ou de rafraîchissement très aisée des pièces à hauteur de plafond atteignant 3,8 m!</li> <li>Possibilité d'installation aisée dans de nouvelles constructions ou en rénovation</li> <li>Possibilité d'installation sans le moindre problème dans un coin ou dans un espace exigu</li> </ul>					●		●	●				●		
	<b>NOUVEAU ET EXCLUSIF</b> Plafonnier apparent à 4 voies de soufflage	<b>Unité Daikin unique en son genre pour les pièces à plafond haut, sans faux plafond ni place au sol</b> <ul style="list-style-type: none"> <li>Possibilité de chauffage ou de rafraîchissement très aisée des pièces à hauteur de plafond atteignant 3,5 m!</li> <li>Possibilité d'installation aisée dans de nouvelles constructions ou en rénovation</li> <li>Flexibilité, pour une adaptation à tout agencement de pièce</li> </ul>							●		●		●			
<b>Puissance frigorifique (kW)*</b>				1,1	1,7	2,2	2,8	3,6	4,5	5,6	7,1	8,0	9,0	11,2	14,0	16,0
<b>Puissance calorifique (kW)**</b>				1,3	1,9	2,5	3,2	4,0	5,0	6,3	8,0	9,0	10,0	12,5	16,0	18,0

\* Les puissances frigorifiques nominales sont calculées avec les conditions suivantes : température intérieure : 27 °CDB, 19 °CDBH ; température extérieure : 35 °CDB, tuyauterie de réfrigérant équivalente : 5 m ; dénivelé : 0 m

\*\* Les puissances calorifiques nominales sont calculées avec les conditions suivantes : température intérieure : 20 °CDB ; température extérieure : 7 °CDB, 6 °CDBH ; tuyauterie de réfrigérant équivalente : 5 m ; dénivelé : 0 m



**Prix des unités intérieures : veuillez consulter votre interlocuteur Daikin**

9 zac de soriach 34970 lattes6/18

Les informations présentées dans ce catalogue n'ont qu'un caractère documentaire et de vulgarisation. Ces informations doivent donc toujours être vérifiées. Daikin Airconditioning France ne saurait engager sa responsabilité en cas d'erreur ou de mauvaise interprétation.



# Télécommande filaire Madoka BRC1H52

## Design et simplicité

### Une offre smart & design

- > Design élégant et contemporain
- > Interface équipée de « l'œil bleu » Daikin
- > Modèle disponible en trois couleurs (blanc, argent, noir)
- > Programmation horaire
- > Installation et mise en service via smartphone
- > **Paramétrage de plusieurs télécommandes en même temps.**



Blanc

BRC1H52W

Argent

BRC1H52S

Noir

BRC1H52K

### Simplicité d'utilisation

- > **Navigation intuitive**
- > **3 options d'affichage** : symbolique, standard et détaillé
- > **Application smartphone dédiée** (connexion Bluetooth) pour piloter l'unité.

#### Affichage simplifié et navigation intuitive



Affichage symbolique de la température

Accès direct aux fonctions principales

Vitesse de ventilation  
Réglage des déflecteurs  
Sélection du mode de fonctionnement (chaud, froid...)

### Simplicité d'installation et de maintenance

- > **Modèle très compact** (85 x 85 mm)
- > Encastrement aisé dans tout boîtier pvc standard du marché
- > **Connexion Bluetooth** pour accéder à l'ensemble des paramètres avancés
- > Différents **profils d'utilisateurs** (installateur, utilisateur).



#### App Madoka Assistant Installation et mise en service via smartphone

Différents profils d'utilisateurs (installateur, utilisateur)



Horloge



Fonctions avancées



Profil installateur



Codes service



#### Compatible iOS et Android

Pour Android : compatible Bluetooth Low Energy version 4.2 et suivantes.

# Gamme VRV IV-S

Mini VRV compact et standard réversible Inverter  
Réfrigérant R-410A



Une gamme performante conçue pour le petit tertiaire et le résidentiel



# Groupes extérieurs compacts RXYSQ-TV1 - RXYSQ4-6TV9/TY9

La compacité est l'un des éléments clés du succès de cette gamme de VRV IV en version compacte pouvant restituer jusqu'à 18 kW de puissance. Le confort et les économies d'énergie sont assurés grâce à la technologie V.R.T. (Variation Température Réfrigérant), une exclusivité Daikin.



**LOOP**  
BY DAIKIN

## Réfrigérant R-410A régénéré : l'engagement de Daikin en matière d'économie circulaire

En équipant nos groupes RXYSQ-TV9/TY9 de réfrigérant **R-410A régénéré**, Daikin soutient le développement de l'**économie circulaire en réduisant les déchets et en optimisant vie des installations.**

C'est pour cette raison que vous retrouvez un sticker spécifique sur l'unité extérieure, preuve de l'**engagement de Daikin.**



# VRV IV-S - Groupe extérieur série compacte RXYSQ-TV1 • R-410A

www.energieclim.com

Pour accéder à plus  
d'informations techniques  
<https://lead.me/RXYSQ-TV1>



## Informations techniques

Groupe extérieur		RXYSQ4TV1	RXYSQ5TV1	RXYSQ6TV1
Puissance		4 CV	5 CV	6 CV
Indice puissance frigorifique		12,10 kW	14,00 kW	15,50 kW
Nombre d'unités intérieures connectables type VRV/Résidentiel		8/6	10/8	12/9
Indice de puissance (min./nom./max.)		50/100/130	62,50/125/162,50	70/140/182

## Caractéristiques de l'ensemble en mode FROID

Performances				
Puissance restituée à +35°C (nominale)	kW	12,10	14	15,50
Plage de fonctionnement	°CBS	-5~46	-5~46	-5~46
Performances saisonnières				
Rendement saisonnier	η <sub>s,c</sub> (%)	323	303	281
Éligible CEE BAT-TH-158		✓	✓	✓

## Caractéristiques de l'ensemble en mode CHAUD

Performances				
Puissance restituée à +6°C (nominale)	kW	12,10	14	15,50
Puissance restituée à +6°C (maximale)	kW	14,20	16	18
Plage de fonctionnement	°CBH	-20~15,5	-20~15,5	-20~15,5
Performances saisonnières				
Rendement saisonnier	η <sub>s,c</sub> (%)	182	185	185
Éligible CEE BAT-TH-158		✓	✓	✓

## Groupe extérieur

Caractéristiques générales				
Dimensions (capot et grilles inclus) - HxLxP	mm	823 x 940 x 500	823 x 940 x 500	823 x 940 x 500
Poids de l'unité	kg	89	89	89
Compresseur		Swing hermétique	Swing hermétique	Swing hermétique
Ventilateur (1x) débit d'air Froid (nominal)	m <sup>3</sup> /h	5460	5460	5460
Acoustique				
Pression sonore Froid (nominale)	dB(A)	51	52	53
Puissance sonore Froid (nominale)	dB(A)	68	69	70
Niveau de pression sonore Froid en Mode nuit	dB(A)	46	46	47

## Caractéristiques frigorifiques

Réfrigérant/PRP		R-410A/2088	R-410A/2088	R-410A/2088
Huile réfrigérante synthétique (éther)		FVC50K	FVC50K	FVC50K
Charge/Eq. CO <sub>2</sub>	kg/T	7,70/3,70	7,70/3,70	7,70/3,70
Diamètre tube liquide	"	3/8	3/8	3/8
Diamètre tube gaz	"	5/8	5/8	5/8

## Caractéristiques électriques

Phase/Fréquence/Tension	Ph/Hz/V	1~/50/220-240	1~/50/220-240	1~/50/220-240
Calibre disjoncteur	A	32	32	32

## Tarifs

Groupe extérieur	RXYSQ4TV1	RXYSQ5TV1	RXYSQ6TV1
Prix € HT groupe extérieur	5 273	6 116	7 407
+ éco-participation	6,67	6,67	6,67

Écodesign Lot 21 (1<sup>er</sup> janvier 2018) - Infos disponibles en ligne sur [https://energylabel.daikin.eu/fr/fr\\_lot21.html](https://energylabel.daikin.eu/fr/fr_lot21.html)

# VRV IV-S - Groupe extérieur standard Réversible Inverter RXYSQ-TV9/TY9 • R-410A

www.energieclim.com

Pour accéder à plus  
d'informations techniques  
<https://lead.me/RXYSQ-TV9>  
<https://lead.me/RXYSQ-TY9>



## Informations techniques

Groupe extérieur		RXYSQ4TV9	RXYSQ5TV9	RXYSQ6TV9	RXYSQ4TY9	RXYSQ5TY9	RXYSQ6TY9
Puissance		4 CV	5 CV	6 CV	4 CV	5 CV	6 CV
Indice puissance frigorifique		12,10 kW	14,00 kW	15,50 kW	12,10 kW	14,00 kW	15,50 kW
Nombre d'unités intérieures connectables type VRV/Résidentiel		8/6	10/8	12/9	8/6	10/8	12/9
Indice de puissance (min./nom./max.)	pts	50/100/130	62,50/125/162,50	70/140/182	50/100/130	62,50/125/162,50	70/140/182

## Caractéristiques de l'ensemble en mode FROID

Performances							
Puissance restituée à +35°C (nominale)	kW	12,10	14	15,50	12,10	14	15,50
Plage de fonctionnement	°CBS	-5~46	-5~46	-5~46	-5~46	-5~46	-5~46
Performances saisonnières							
Rendement saisonnier	η <sub>s,c</sub> (%)	279	270	278	279	270	278
Éligible CEE BAT-TH-158		✓	✓	✓	✓	✓	✓

## Caractéristiques de l'ensemble en mode CHAUD

Performances							
Puissance restituée à +6°C (nominale)	kW	12,10	14	15,50	12,10	14	15,50
Puissance restituée à +6°C (maximale)	kW	14,20	16	18	14,20	16	18
Plage de fonctionnement	°CBH	-20~15,5	-20~15,5	-20~15,5	-20~15,5	-20~15,5	-20~15,5
Performances saisonnières							
Rendement saisonnier	η <sub>s,c</sub> (%)	171	183	192	171	183	192
Éligible CEE BAT-TH-158		✓	✓	✓	✓	✓	✓

## Groupe extérieur

Caractéristiques générales							
Dimensions (capot et grilles inclus) - HxLxP	mm	1 345 x 900 x 350	1 345 x 900 x 350	1 345 x 900 x 350	1 345 x 900 x 350	1 345 x 900 x 350	1 345 x 900 x 350
Poids de l'unité	kg	104	104	104	104	104	104
Compresseur		Swing hermétique	Swing hermétique	Swing hermétique	Swing hermétique	Swing hermétique	Swing hermétique
Ventilateurs (2x) débit d'air Froid (nominal)	m <sup>3</sup> /h	6 360	6 360	6 360	6 360	6 360	6 360
Acoustique							
Pression sonore Froid (nominale)	dB(A)	50	51	51	50	51	51
Puissance sonore Froid (nominale)	dB(A)	68	69	70	68	69	70
Niveau de pression sonore Froid en Mode nuit	dB(A)	44	44	46	44	44	46

## Caractéristiques frigorifiques

Réfrigérant/PRP		R-410A/2088	R-410A/2088	R-410A/2088	R-410A/2088	R-410A/2088	R-410A/2088
Huile réfrigérante synthétique (éther)		FVC50K	FVC50K	FVC50K	FVC50K	FVC50K	FVC50K
Charge/Éq. CO <sub>2</sub>	kg/T	7,50/3,60	7,50/3,60	7,50/3,60	7,50/3,60	7,50/3,60	7,50/3,60
Diamètre tube liquide	"	3/8	3/8	3/8	3/8	3/8	3/8
Diamètre tube gaz	"	5/8	5/8	3/4	5/8	5/8	3/4

## Caractéristiques électriques

Phase/Fréquence/Tension	Ph/Hz/V	1~/50/220-240	1~/50/220-240	1~/50/220-240	3~/50/380-415	3~/50/380-415	3~/50/380-415
Calibre disjoncteur	A	32	16	32	16	32	16

## Tarifs

Groupe extérieur		RXYSQ4TV9	RXYSQ5TV9	RXYSQ6TV9	RXYSQ4TY9	RXYSQ5TY9	RXYSQ6TY9
Prix € HT groupe extérieur		5 855	6 790	7 904	5 855	6 790	7 904
+ éco-participation		6,67	6,67	6,67	6,67	6,67	6,67

Écodesign Lot 21 (1er janvier 2018) - Infos disponibles en ligne sur [https://energylabel.daikin.eu/fr/fr\\_Lot21.html](https://energylabel.daikin.eu/fr/fr_Lot21.html)

# Principe de pose du VRV IV-S Série RXYSCQ-T/RXYSQ-T

## Principe de raccordement

Vous pouvez raccorder à votre groupe extérieur RXYSCQ-T ou RXYSQ-T jusqu'à 9 unités intérieures.

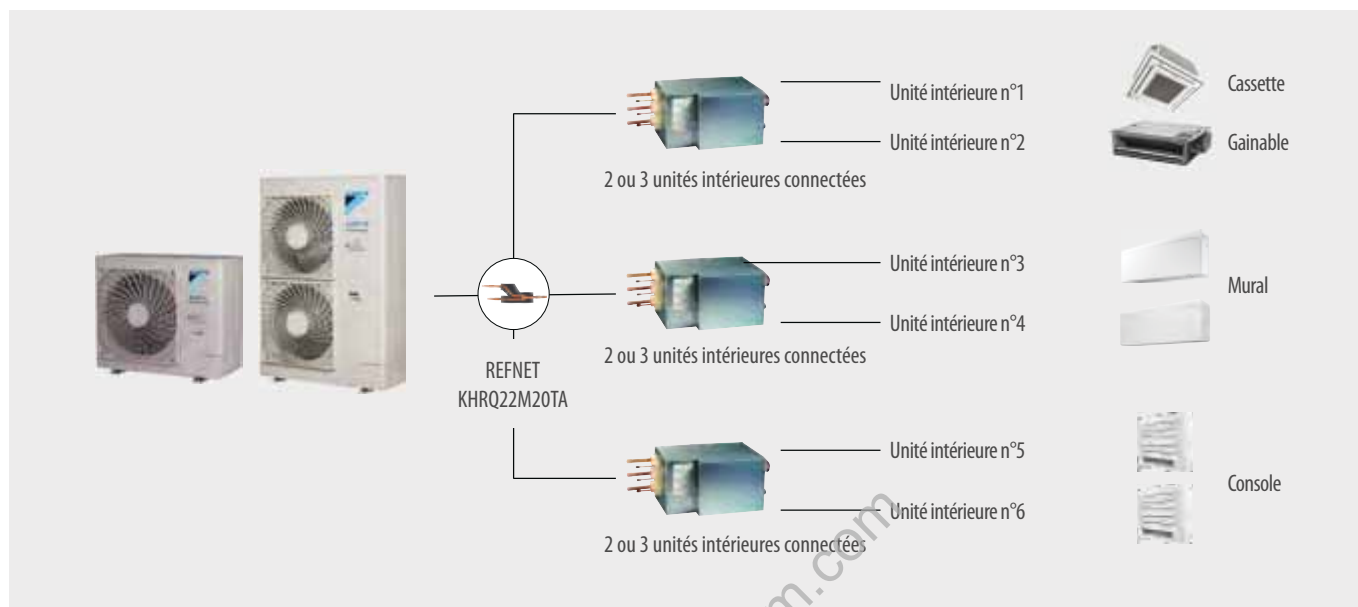

## Tableau des longueurs de tubes frigorifiques admissibles avec des unités intérieures résidentielles

Longueurs maxi	Groupe - Unité intérieure	RXYSCQ-TV	35 m
		RXYSQ-TV-TY	65 m
	1 <sup>er</sup> Refnet - Unité intérieure		40 m
	Totales cumulées	RXYSCQ-TV & RXYSQ-TV-TY	140 m
Dénivelés maxi	Groupe - Unité		30 m
	Unité - Unité		15 m



### Important

Pour raccorder des unités intérieures résidentielles, il vous faut également prévoir la mise en place de boîtiers de sélection BPMKS dont les caractéristiques sont indiquées ci-dessous :

### Sélection d'une boîte de raccordement

			BPMKS967A2	BPMKS967A3
Nombre de sorties			2	3
Dimensions - H x L x P		mm	180 x 294 x 350	180 x 294 x 350
Dimensions avec tubes		mm	650	650
Poids		kg	7	8
Alimentation électrique			230/1/50	230/1/50
Réfrigérant			R-410A	R-410A
Capacité maxi avec tailles correspondantes		kW	14,20 (7,1 + 7,1)	20,20 (6,0 + 7,1 + 7,1)
Connexions			Brasées	Brasées
Diamètres tubes	entrée	"	3/8 - 3/4	3/8 - 3/4
	sortie nominal	"	2 x (1/4 - 5/8)	3 x (1/4 - 5/8)

### Tarifs

Prix € HT boîtier de raccordement (hors éco-part 2,08 €)	<b>881</b>	<b>945</b>
--	------------	------------

# Compatibilité avec les unités intérieures de type résidentiel

Type Résidentiel			Unité intérieure											
			Taille	15	20	25	35	42	50	60	71	80	100	125
			Puissance froid (kW)	1,5	2,0	2,5	3,5	4,2	5,0	6,0	7,1	9,0	11,2	14,0
			Puissance chaud (kW)	1,8	2,5	3,5	4,5	5,0	6,0	7,0	8,0	10,0	12,5	16,0
Muraux	Daikin Emura 3		FTXJ-A		●	●	●	●	●					
	Stylish		FTXA-A/B		●	●	●	●	●					
	Perfera		CTXM-R FTXM-R	●	●	●	●	●	●	●				
Consoles			CVXM-A9 FVXM-A9		●	●	●		●					
			FNA-A9		●	●	●	●	●	●				
Cassettes			FFA-A9			●	●		●	●				
			FCAG-B				●		●	●	●			
Gainables			FDXM-F9			●	●		●	●				
			FBA-A9				●		●	●	●			
Plafonnier			FHA-A9				●		●	●	●			

\*Pour que les unités intérieures consoles Perfera soient compatibles avec les unités extérieures VRV, elles posséder la dernière version du software.



**Prix des unités intérieures : veuillez consulter votre interlocuteur Daikin**

# Systeme TWIN

## Idéal pour les grands espaces, magasins et open spaces

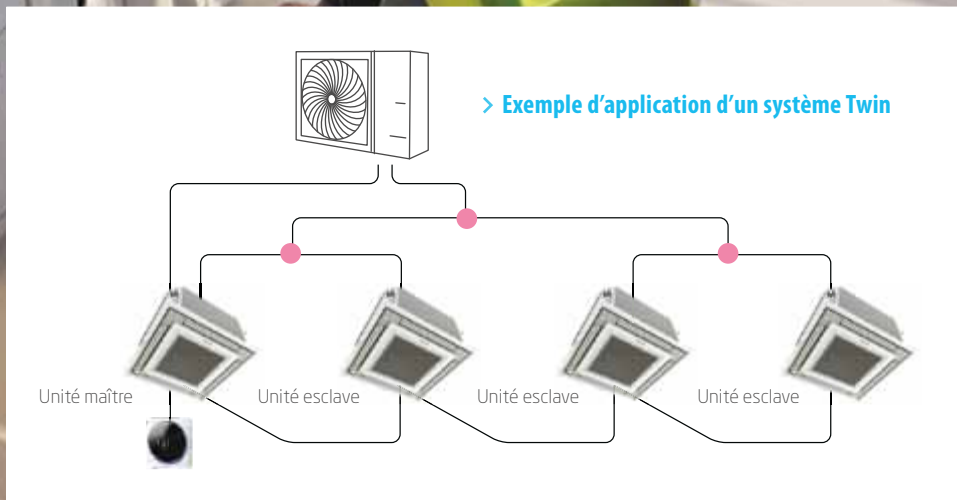



# Gammes Bluevolution RZAG - RZASG et Seasonal RZQG - RZQSG

Magasins, plateaux de bureaux, entrepôts, restaurants... Les systèmes Daikin sont la solution pour tous vos clients à la recherche d'un équipement performant pour les projets du petit tertiaire.

- De 2 à 4 unités intérieures connectables
- Fonctionnement simultané des unités intérieures
- Régulation Maître / Esclave
- De 50 à 85 mètres de longueur de tuyauterie
- Jusqu'à 40 mètres pré-chargés.

## Économies

- La solution la plus économique pour le petit tertiaire.

## Gammes Bluevolution

Solutions **R-32**

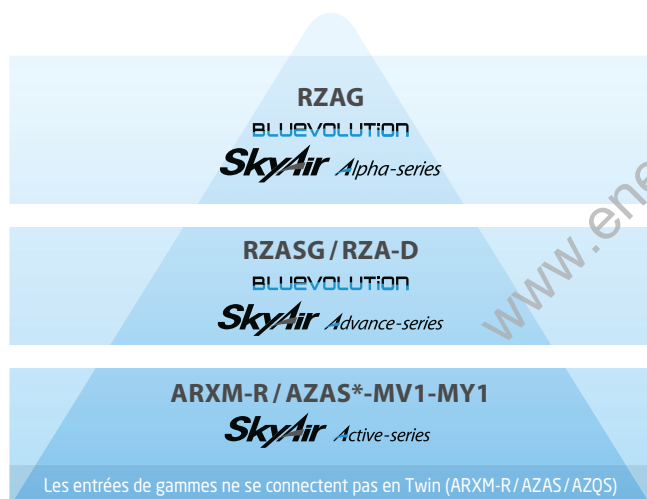

		BLUEEVOLUTION ALPHA	BLUEEVOLUTION ADVANCE
Efficacité saisonnière selon combinaison		A++ / A++	A+ / A+
Longueur de tuyauterie max.		85 m	50 m
Plage de fonctionnement	Mode froid	-20°C ~ 52°C	-15°C ~ 46°C
	Mode chaud	-20°C ~ 18°C	-15°C ~ 15,5°C
Fonctionnalité unique		VRT® : Température de Réfrigérant Variable	

\* Connectable uniquement en pair.

## Large gamme

- Twin, Triple et Double Twin, soit 2 à 4 unités intérieures.

## Souplesse

- Ces systèmes sont modulaires.

## Confort

- Les systèmes Twin offrent à la fois chauffage et climatisation.

## Gammes SEASONAL

Solutions **R-410A**



		SEASONAL SMART	SEASONAL CLASSIC
Efficacité saisonnière selon combinaison		A++ / A++	A+ / A+
Longueur de tuyauterie max.		75 m	50 m
Plage de fonctionnement	Mode froid	-15°C ~ 50°C	-15°C ~ 46°C
	Mode chaud	-20°C ~ 15,5°C	-15°C ~ 15,5°C
Fonctionnalité unique		VRT® : Température de Réfrigérant Variable	

\* Connectable uniquement en pair.

## Conditions de mesure

	Température intérieure	Température extérieure	Longueur de tuyauterie	Dénivelé
Froid	27°CBS/19°CBH	35°CBS	7,5m	0m
Chaud	20°CBS/12°CBH	7°CBS/6°CBH	7,5m	0m

Niveau de pression sonore des unités intérieures : les valeurs indiquées dans les tableaux correspondent aux valeurs les plus fortes suivant le mode de fonctionnement chaud ou froid. Les valeurs des puissances absorbées dans les tableaux des ensembles Splits et Sky Air pour les modèles disponibles en monophasé (V1) et triphasé (W1) sont exprimées en W ou kW. Le niveau de pression sonore est mesuré par le biais d'un micro à une certaine distance de l'unité. C'est une valeur relative qui dépend de la distance et de l'environnement acoustique. Le niveau de puissance sonore est une valeur absolue qui indique la puissance produite par une source sonore. Pour plus de détails sur nos produits, veuillez consulter notre documentation technique. °CBS : température bulbe sec. °CBH : température bulbe humide. Les valeurs indiquées sont calculées en grande vitesse. La consommation électrique annuelle est basée sur 500 h en puissance nominale froide.

# Applications Twin, Triple et Double Twin réversibles • R-32

www.energieclim.com

**SkyAir** Alpha-series



## FFA-A9 - Cassette 4 voies 600 x 600 extra-plate

Unités intérieures		FFA35A9	FFA50A9	FFA60A9
Débit d'air Froid / Chaud (PV / MV / GV)	m <sup>3</sup> /h	390/510/600	450/600/720	570/750/870
Pression sonore Froid / Chaud (PV / MV / GV)	dB(A)	25/30,5/34	27/34/39	32/40/43
Dimensions de l'unité - H x L x P	mm	260 x 575 x 575	260 x 575 x 575	260 x 575 x 575
Dimensions de façade - H x L x P	mm	46 x 620 x 620	46 x 620 x 620	46 x 620 x 620
Diamètre tube liquide / gaz	"	1/4 - 3/8	1/4 - 1/2	1/4 - 1/2
Façade		BYFQ60CW*	BYFQ60CW*	BYFQ60CW*
<b>Prix € HT unité intérieure</b> + éco-participation		<b>1722</b>	<b>1804</b>	<b>1820</b>

D'autres références de façades sont disponibles - voir page 152



## FCAG-B - Cassette 8 voies Round Flow 900 x 900

Unités intérieures		FCAG35B	FCAG50B	FCAG60B	FCAG71B
Débit d'air Froid / Chaud (PV / MV / GV)	m <sup>3</sup> /h	522/636/750	522/642/756	522/672/816	546/726/900
Pression sonore Froid / Chaud (PV / MV / GV)	dB(A)	27/29/31	27/29/31	28/31/33	28/31/33
Dimensions de l'unité - H x L x P	mm	204 x 840 x 840	204 x 840 x 840	204 x 840 x 840	288 x 840 x 840
Dimensions de façade - H x L x P	mm	50 x 950 x 950	50 x 950 x 950	50 x 950 x 950	50 x 950 x 950
Diamètre tube liquide / gaz	"	1/4 - 3/8	1/4 - 1/2	1/4 - 1/2	3/8 - 5/8
Façade		BYCQ140E*	BYCQ140E*	BYCQ140E*	BYCQ140E*
<b>Prix € HT unité intérieure</b> + éco-participation		<b>1987</b>	<b>2071</b>	<b>2090</b>	<b>2490</b>

D'autres références de façades sont disponibles - voir page 160



## FCAHG-H - Cassette 8 voies Round Flow 900 x 900 - Haut rendement

Unités intérieures		FCAHG71H
Débit d'air Froid / Chaud (PV / MV / GV)	m <sup>3</sup> /h	732/1002/1272
Pression sonore Froid / Chaud (PV / MV / GV)	dB(A)	29/33/36
Dimensions de l'unité - H x L x P	mm	288 x 840 x 840
Dimensions de façade - H x L x P	mm	50 x 950 x 950
Diamètre tube liquide / gaz	"	3/8 - 5/8
Façade		BYFQ140E*
<b>Prix € HT unité intérieure</b> + éco-participation		<b>3023</b>

D'autres références de façades sont disponibles - voir page 160



## FBA-A9 - Gainable Standard

Unités intérieures		FBA35A9	FBA50A9	FBA60A9	FBA71A9
Débit d'air Froid / Chaud (PV / GV)	m <sup>3</sup> /h	660/900	660/900	750/1080	750/1080
Pression statique disponible (max./ min.)	Pa	30/150	30/150	30/150	30/150
Pression sonore Froid / Chaud (PV / GV)	dB(A)	29/37	29/37	25/31	29/37
Dimensions de l'unité - H x L x P	mm	245 x 700 x 800	245 x 700 x 800	245 x 1000 x 800	245 x 1000 x 800
Diamètre tube liquide / gaz	"	1/4 - 3/8	1/4 - 1/2	1/4 - 1/2	3/8 - 5/8
<b>Prix € HT unité intérieure</b> + éco-participation		<b>1930</b> 4,17	<b>1993</b> 4,17	<b>2080</b> 4,17	<b>2099</b> 4,17

## FDXM-F9 - Gainable Extra-plat



Unités intérieures		FDXM35F9	FDXM50F9	FDXM60F9
Débit d'air Froid / Chaud (PV / MV / GV)	m <sup>3</sup> /h	438/480/522	600/660/720	810/888/960
Pression statique disponible (max.)	Pa	30	40	40
Pression sonore Froid / Chaud (PV / MV / GV)	dB(A)	27/33/35	29/35/37	30/36/38
Dimensions de l'unité - H x L x P	mm	200 x 750 x 620	200 x 1150 x 620	200 x 1150 x 620
Diamètre tube liquide / gaz	"	1/4 - 3/8	1/4 - 1/2	1/4 - 1/2
<b>Prix € HT unité intérieure</b> + éco-participation		<b>1121</b> 4,17	<b>1403</b> 4,17	<b>1553</b> 4,17

## FNA-A9 - Console non carrossée



Unités intérieures		FNA25A9	FNA35A9	FNA50A9	FNA60A9
Débit d'air Froid / Chaud (Silence / PV / MV / GV)	m <sup>3</sup> /h	-/438/480/522	-/438/480/522	-/810/888/960	-/810/888/960
Pression sonore Froid / Chaud (Silence / PV / MV / GV)	dB(A)	-/28/31/33	-/28/31/33	-/30/33/36	-/30/33/36
Dimensions de l'unité - H x L x P	mm	620 x 750 x 200	620 x 750 x 200	620 x 1150 x 200	620 x 1150 x 200
Diamètre tube liquide / gaz	"	1/4 - 3/8	1/4 - 3/8	1/4 - 1/2	1/4 - 1/2
<b>Prix € HT unité intérieure</b> + éco-participation		<b>995</b> 4,17	<b>1232</b> 4,17	<b>1436</b> 4,17	<b>1581</b> 4,17

## FVA-A - Console carrossée verticale



Unités intérieures		FVA71A
Débit d'air Froid / Chaud (Silence / PV / MV / GV)	m <sup>3</sup> /h	-/840/960/1080
Pression sonore Froid / Chaud (Silence / PV / MV / GV)	dB(A)	38/41/43
Dimensions de l'unité - H x L x P	mm	1850 x 600 x 270
Diamètre tube liquide / gaz	"	3/8 - 5/8
<b>Prix € HT unité intérieure</b> + éco-participation		<b>2591</b>

(1) Option BRP069C81. Note : la télécommande filaire BRC1H52W/SK sera sélectionnée. (2) Option BRP069C82. Note : la télécommande filaire BRC1H52W/SK devra être installée dès lors que la carte BRP069C82 sera sélectionnée. Les informations présentées dans ce catalogue n'ont qu'un caractère documentaire et de vulgarisation. Ces informations doivent donc toujours être vérifiées. Daikin Airconditioning France ne saurait engager sa responsabilité en cas d'erreur ou de mauvaise interprétation.

# Applications Twin, Triple et Double Twin réversibles • R-32

www.energieclim.com

**SkyAir** Alpha-series

## FAA-B - Mural tertiaire



Unités intérieures		FAA71B
Débit d'air Froid/Chaud (PV/MV/GV)	m <sup>3</sup> /h	726/804/972 - 762/852/1014
Pression sonore Froid/Chaud (PV/MV/GV)	dB(A)	40/42/45
Dimensions de l'unité - H x L x P	mm	290x1050x269
Diamètre tube liquide/gaz	"	3/8-5/8
<b>Prix € HT unité intérieure</b> + éco-participation		<b>2 589</b> 2,08

## FHA-A(9) - Plafonnier apparent



Unités intérieures		FHA35A9	FHA50A9	FHA60A9	FHA71A9
Débit d'air Froid/Chaud (PV/MV/GV)	m <sup>3</sup> /h	600/690/840	600/720/900	690/900/1170	840/1020/1230
Pression sonore Froid/Chaud (PV/MV/GV)	dB(A)	31/34/36	32/35/37	33/35/37	34/36/38
Dimensions de l'unité - H x L x P	mm	235x960x690	235x960x690	235x1270x690	235x1270x690
Diamètre tube liquide/gaz	"	1/4-3/8	1/4-1/2	1/4-1/2	3/8-5/8
<b>Prix € HT unité intérieure</b> + éco-participation		<b>1 652</b>	<b>1 776</b>	<b>2 159</b>	<b>2 495</b>

## FUA-A - Cassette 4 voies apparente



Unités intérieures		FUA71A
Débit d'air Froid/Chaud (PV/MV/GV)	m <sup>3</sup> /h	960/1170/1380
Pression sonore Froid/Chaud (PV/MV/GV)	dB(A)	35/38/41
Dimensions de l'unité - H x L x P	mm	198x950x950
Diamètre tube liquide/gaz	"	3/8-5/8
<b>Prix € HT unité intérieure</b> + éco-participation		<b>2 902</b>

## Combinaisons

Twin, Triple et Double Twin Seasonal Smart et Super Inverter	RZAG71N	RZAG100N	RZAG125N	RZAG140N
Systèmes Twin	35+35 1 x KHRQ22M20TA7	50+50 1 x KHRQ22M20TA7	60+60 1 x KHRQ22M20TA7	71+71 1 x KHRQ22M20TA7
Systèmes Triple		35+35+35 1 x KHRQ127H	50+50+50 1 x KHRQ127H	50+50+50 1 x KHRQ127H
Systèmes Double Twin			35+35+35+35 3 x KHRQ22M20TA7	35+35+35+35 3 x KHRQ22M20TA7

Pour le dimensionnement du réseau, adressez-vous à votre agence commerciale ou reportez-vous aux documents de pose ou manuel technique (datbook).



## Groupe extérieur RZAG-N Alpha Series - R-32

Caractéristiques générales		RZAG71NV1	RZAG71NY1	RZAG100NV1	RZAG100NY1	RZAG125NV1	RZAG125NY1	RZAG140NV1	RZAG140NY1
Puissance restituée Froid (nominale)	(kW)	6,80	6,80	9,50	9,50	12,10	12,10	13,40	13,40
Puissance restituée Chaud (nominale)	(kW)	7,50	7,50	10,80	10,80	13,50	13,50	15,50	15,50
Dimensions (capot et grilles inclus) - H x L x P	mm	870x1100x490	870x1100x490	870x1100x490	870x1100x490	870x1100x490	870x1100x490	870x1100x490	870x1100x490
Poids de l'unité	kg	81	81	85	85	95	95	95	95
Débit d'air - Froid (nominal)	m <sup>3</sup> /h	4080	4080	4020	4020	4800	4800	5220	5220
Débit d'air - Chaud (nominal)	m <sup>3</sup> /h	4500	4500	4920	4920	4800	4800	5220	5220
Acoustique									
Pression sonore Froid (nominale)	dB(A)	46	46	47	47	49	49	50	50
Pression sonore Chaud (nominale)	dB(A)	48	48	50	50	52	52	52	52
Puissance sonore Froid (nominale)	dB(A)	64	64	66	66	69	69	70	70
Plage de fonctionnement - mode froid	°CBS	-20~52	-20~52	-20~52	-20~52	-20~52	-20~52	-20~52	-20~52
Plage de fonctionnement - mode chaud	°CBH	-20~18	-20~18	-20~18	-20~18	-20~18	-20~18	-20~18	-20~18

## Caractéristiques frigorifiques

Type de compresseur	Swing	Swing	Swing	Swing	Swing	Swing	Swing	Swing
Réfrigérant / PRP	R-32/675	R-32/675	R-32/675	R-32/675	R-32/675	R-32/675	R-32/675	R-32/675
Charge / Eq. CO2	3,20/2,16	3,20/2,16	3,20/2,16	3,20/2,16	3,70/2,50	3,70/2,50	3,70/2,50	3,70/2,50
Flag F-Gas	non hermétique	non hermétique	non hermétique	non hermétique	non hermétique	non hermétique	non hermétique	non hermétique
Préchargé d'usine jusqu'à	40	40	40	40	40	40	40	40
Longueur de tuyauterie max (UE > UI)	55	55	85	85	85	85	85	85
Dénivelé max (UE > UI)	30	30	30	30	30	30	30	30
Diamètre tube liquide	3/8	3/8	3/8	3/8	3/8	3/8	3/8	3/8
Diamètre tube gaz	5/8	5/8	5/8	5/8	5/8	5/8	5/8	5/8

## Caractéristiques électriques

Phase / Fréquence / Tension	Ph/Hz/V	1~/50/220-240	3~/50/380-415	1~/50/220-240	3~/50/380-415	1~/50/220-240	3~/50/380-415	1~/50/220-240	3~/50/380-415
Calibre disjoncteur**	A	20	16	32	16	32	16	32	16

## Tarifs

Groupe extérieur	RZAG71NV1	RZAG71NY1	RZAG100NV1	RZAG100NY1	RZAG125NV1	RZAG125NY1	RZAG140NV1	RZAG140NY1
<b>Prix € HT de l'ensemble</b> + éco-participation	<b>3 421</b> 6,67	<b>3 527</b> 6,67	<b>4 926</b> 6,67	<b>5 166</b> 6,67	<b>5 423</b> 6,67	<b>5 680</b> 6,67	<b>5 917</b> 6,67	<b>6 216</b> 6,67

(1) Option BRP069CB1. Note : la télécommande filaire BRCLH52W/S/K devra être installée dès la mise en service de l'unité intérieure. Les valeurs indicatives, à vérifier en fonction du site et dans le respect de la norme NFC 15-100. Voir tableaux Monosplit pour vérifier la protection en fonction du type d'unité intérieure raccordée. Les informations présentées dans ce catalogue n'ont qu'un caractère documentaire et de vulgarisation. Ces informations doivent donc toujours être vérifiées. Daikin Airconditioning France ne saurait engager sa responsabilité en cas d'erreur ou de mauvaise interprétation.

# Applications Twin, Triple et Double Twin réversibles • R-32

www.energieclim.com

**SkyAir** Advance-series



## FFA-A9 - Cassette 4 voies 600 x 600 extra-plate

Unités intérieures		FFA35A9	FFA50A9	FFA60A9
Débit d'air Froid / Chaud (PV / MV / GV)	m <sup>3</sup> /h	390/510/600	450/600/720	570/750/870
Pression sonore Froid / Chaud (PV / MV / GV)	dB(A)	25/30,5/34	27/34/39	32/40/43
Dimensions de l'unité - H x L x P	mm	260x575x575	260x575x575	260x575x575
Dimensions de façade - H x L x P	mm	46x620x620	46x620x620	46x620x620
Diamètre tube liquide / gaz	"	1/4 - 3/8	1/4 - 1/2	1/4 - 1/2
Façade		BYFQ60CW*	BYFQ60CW*	BYFQ60CW*
<b>Prix € HT unité intérieure</b>		<b>1722</b>	<b>1804</b>	<b>1820</b>
+ éco-participation		-	-	-

D'autres références de façades sont disponibles - voir page 152

## FCAG-B - Cassette 8 voies Round Flow 900 x 900

Unités intérieures		FCAG35B	FCAG50B	FCAG60B	FCAG71B	FCAG100B	FCAG125B
Débit d'air Froid / Chaud (PV / MV / GV)	m <sup>3</sup> /h	522/636/750	522/642/756	522/672/816	546/726/900	744/1056/1368	744/1152/1560
Pression sonore Froid / Chaud (PV / MV / GV)	dB(A)	27/29/31	27/29/31	28/31/33	28/31/33	29/33/37	29/35/41
Dimensions de l'unité - H x L x P	mm	204x840x840	204x840x840	204x840x840	288x840x840	204x840x840	204x840x840
Dimensions de façade - H x L x P	mm	50x950x950	50x950x950	50x950x950	50x950x950	50x950x950	50x950x950
Diamètre tube liquide / gaz	"	1/4 - 3/8	1/4 - 1/2	1/4 - 1/2	3/8 - 5/8	3/8 - 5/8	3/8 - 5/8
Façade		BYCQ140E*	BYCQ140E*	BYCQ140E*	BYCQ140E*	BYCQ140E*	BYCQ140E*
<b>Prix € HT unité intérieure</b>		<b>1987</b>	<b>2071</b>	<b>2090</b>	<b>2490</b>	<b>2947</b>	<b>3142</b>
+ éco-participation		-	-	-	-	-	-

D'autres références de façades sont disponibles - voir page 160

## FUA-A - Cassette 4 voies apparente

Unités intérieures		FUA71A	FUA100A	FUA125A
Débit d'air Froid / Chaud (PV / MV / GV)	m <sup>3</sup> /h	960/1170/1380	1200/1530/1860	1230/1590/1950
Pression sonore Froid / Chaud (PV / MV / GV)	dB(A)	35/38/41	39/42/46	40/43/47
Dimensions de l'unité - H x L x P	mm	198x950x950	198x950x950	198x950x950
Diamètre tube liquide / gaz	"	3/8 - 5/8	3/8 - 5/8	3/8 - 5/8
<b>Prix € HT unité intérieure</b>		<b>2902</b>	<b>3260</b>	<b>3496</b>
+ éco-participation		-	-	-

## FVA-A - Console carrossée verticale

Unités intérieures		FVA71A	FVA100A	FVA125A
Débit d'air Froid / Chaud (Silence / PV / MV / GV)	m <sup>3</sup> /h	-/840/960/1080	-/1320/1500/1680	-/1440/1560/1680
Pression sonore Froid / Chaud (Silence / PV / MV / GV)	dB(A)	38/41/43	44/47/50	46/48/51
Dimensions de l'unité - H x L x P	mm	1850x600x270	1850x600x350	1850x600x350
Diamètre tube liquide / gaz	"	3/8 - 5/8	3/8 - 5/8	3/8 - 5/8
<b>Prix € HT unité intérieure</b>		<b>2591</b>	<b>2947</b>	<b>3243</b>
+ éco-participation		-	-	-

## FHA-A(9) - Plafonnier apparent

Unités intérieures		FHA35A9	FHA50A9	FHA60A9	FHA71A9	FHA100A	FHA125A
Débit d'air Froid / Chaud (PV / MV / GV)	m <sup>3</sup> /h	600/690/840	600/720/900	690/900/1170	840/1020/1230	1200/1400/1680	1380/1620/1860
Pression sonore Froid / Chaud (PV / MV / GV)	dB(A)	31/34/36	32/35/37	33/35/37	34/36/38	34/38/42	37/41/44
Dimensions de l'unité - H x L x P	mm	235x960x690	235x960x690	235x1270x690	235x1270x690	235x1590x690	235x1590x690
Diamètre tube liquide / gaz	"	1/4 - 3/8	1/4 - 1/2	1/4 - 1/2	3/8 - 5/8	3/8 - 5/8	3/8 - 5/8
<b>Prix € HT unité intérieure</b>		<b>1652</b>	<b>1776</b>	<b>2159</b>	<b>2495</b>	<b>2565</b>	<b>2853</b>
+ éco-participation		-	-	-	-	-	-

## FDXM-F9 - Gainable Extra-plat

Unités intérieures		FDXM35F9	FDXM50F9	FDXM60F9
Débit d'air Froid / Chaud (PV / MV / GV)	m <sup>3</sup> /h	438/480/522	600/660/720	810/888/960
Pression statique disponible (max.)	Pa	30	40	40
Pression sonore Froid / Chaud (PV / MV / GV)	dB(A)	27/33/35	29/35/37	30/36/38
Dimensions de l'unité - H x L x P	mm	200x750x620	200x1150x620	200x1150x620
Diamètre tube liquide / gaz	"	1/4 - 3/8	1/4 - 1/2	1/4 - 1/2
<b>Prix € HT unité intérieure</b>		<b>1121</b>	<b>1403</b>	<b>1553</b>
+ éco-participation		4,17	4,17	4,17

(1) Option BRP069C81. Note : la télécommande filaire BRC1H52WS/B sera sélectionnée. (2) Option BRP069C82. Note : la télécommande filaire BRC1H52W/S/K devra être installée dès lors que la carte BRP069C82 sera sélectionnée. Les informations présentées dans ce catalogue n'ont qu'un caractère documentaire et de vulgarisation. Ces informations doivent donc toujours être vérifiées. Daikin Airconditioning France ne saurait engager sa responsabilité en cas d'erreur ou de mauvaise interprétation.

# Applications Twin, Triple et Double Twin réversibles • R-32

www.energieclim.com

**SkyAir** Advance-series

## FNA-A9 - Console non carrossée



Unités intérieures		FNA25A9	FNA35A9	FNA50A9	FNA60A9
Débit d'air Froid/Chaud (Silence / PV / MV / GV)	m³/h	- /438 /480 /522	- /438 /480 /522	- /810 /888 /960	- /810 /888 /960
Pression sonore Froid/Chaud (Silence / PV / MV / GV)	dB(A)	- /28 /31 /33	- /28 /31 /33	- /30 /33 /36	- /30 /33 /36
Dimensions de l'unité - HxLxP	mm	620x750x200	620x750x200	620x1150x200	620x1150x200
Diamètre tube liquide/gaz	"	1/4 - 3/8	1/4 - 3/8	1/4 - 1/2	1/4 - 1/2
<b>Prix € HT unité intérieure</b>		<b>995</b>	<b>1232</b>	<b>1436</b>	<b>1581</b>
+ éco-participation		4,17	4,17	4,17	4,17

## FBA-A(9) - Gainable standard



Unités intérieures		FBA35A9	FBA50A9	FBA60A9	FBA71A9	FBA100A	FBA125A
Débit d'air Froid/Chaud (PV / GV)	m³/h	660/900	660/900	750/1080	750/1080	1380/1740	1500/2040
Pression statique disponible (nom / max)	Pa	30/150	30/150	30/150	30/150	40/150	50/150
Pression sonore Froid/Chaud (PV / GV)	dB(A)	29/37	29/37	25/31	37/29	32/38	33/40
Dimensions de l'unité - HxLxP	mm	245x700x800	245x700x800	245x1000x800	245x1000x800	245x1400x800	245x1400x800
Diamètre tube liquide/gaz	"	1/4 - 3/8	1/4 - 1/2	1/4 - 1/2	3/8 - 5/8	3/8 - 5/8	3/8 - 5/8
<b>Prix € HT unité intérieure</b>		<b>1930</b>	<b>1993</b>	<b>2080</b>	<b>2099</b>	<b>2475</b>	<b>2651</b>
+ éco-participation		4,17	4,17	4,17	4,17	8,33	8,33

## FAA-B - Mural tertiaire



Unités intérieures		FAA71B	FAA100B
Débit d'air Froid/Chaud (PV / MV / GV)	m³/h	726/804/972 - 762/852/1014	1122/1266/1380 - 1122/1254/1380
Pression sonore Froid/Chaud (PV / MV / GV)	dB(A)	40/42/45	40/42/45
Dimensions de l'unité - HxLxP	mm	290x1050x269	290x1050x262
Diamètre tube liquide/gaz	"	3/8 - 5/8	3/8 - 5/8
<b>Prix € HT unité intérieure</b>		<b>2589</b>	<b>2946</b>
+ éco-participation		2,08	4,17

## Combinaisons

Twin, Triple et Double Twin Seasonal Classic	RZASG71M	RZASG100M	RZASG125M	RZASG140M	RZA200D	RZA250D
	35 + 35	50 + 50	60 + 60	71 + 71	100 + 100	125 + 125
Systèmes Twin	1xKHRQ22M20TA7	1xKHRQ22M20TA7	1xKHRQ22M20TA7	1xKHRQ22M20TA7	1xKHRQ(M)22M20TA	1xKHRQ(M)22M20TA
Systèmes Triple		35 + 35 + 35	50 + 50 + 50	50 + 50 + 50	60 + 60 + 60 71 + 71 + 71	
		1xKHRQ127H	1xKHRQ127H	1xK HRQ127H	1xKHRQ(M)250H7	
Systèmes Double Twin			35 + 35 + 35 + 35	35 + 35 + 35 + 35	50 + 50 + 50 + 50	60 + 60 + 60 + 60
			3xKHRQ22M20TA7	3xKHRQ22M20TA7	3xKHRQ(M)22M20TA	3xKHRQ(M)22M20TA

Pour le dimensionnement du réseau, adressez-vous à votre agence commerciale ou reportez-vous aux documents de pose ou manuel technique (databook).

## Groupe extérieur RZASG-M / RZA-D Advance Series - R-32



Caractéristiques générales		RZASG71MV1	RZASG100MV1	RZASG100MY1	RZASG125MV1	RZASG125MY1	RZASG140MV1	RZASG140MY1	RZA200D	RZA250D
Puissance restituée Froid (nominale)	(kW)	6,80	9,50	9,50	12,10	12,10	13,40	13,40	19	22
Puissance restituée Chaud (nominale)	(kW)	7,50	10,80	10,80	12,50	12,50	13,50	13,50	22,40	24
Dimensions (capot et grilles inclus) - HxLxP	mm	770x900x350	990x940x350	990x940x350	990x940x350	990x940x350	990x940x350	990x940x350	870x1100x490	870x1100x490
Poids de l'unité	kg	60	70	70	71	71	73	73	117	117
Débit d'air - Froid (nominal)	m³/h	3360	4140	4140	4260	4260	4560	4560	6060	7140
Débit d'air - Chaud (nominal)	m³/h	3000	4920	4920	4920	4920	4920	4920	7560	8520
<b>Acoustique</b>										
Pression sonore Froid/Chaud (nominale)	dB(A)	46/47	53/57	53/57	53/57	53/57	54/57	54/57	53/60	57/63
Puissance sonore Froid (nominale)	dB(A)	65	70	70	71	71	73	73	73	76
Plage de fonctionnement - mode froid	°CBS	-15~46	-15~46	-15~46	-15~46	-15~46	-15~46	-15~46	-20~46	-20~46
Plage de fonctionnement - mode chaud	°CBH	-15~15,50	-15~15,50	-15~15,50	-15~15,50	-15~15,50	-15~15,50	-15~15,50	-20~15	-20~15

## Caractéristiques frigorifiques

Type de compresseur		Swing	Swing	Swing	Swing	Swing	Swing	Swing	Swing	Swing
Réfrigérant / PRP		R-32/675	R-32/675	R-32/675	R-32/675	R-32/675	R-32/675	R-32/675	R-32/675	R-32/675
Charge / Eq. CO <sub>2</sub>	kg/T	2,45/1,65	2,60/1,76	2,60/1,76	2,60/1,76	2,60/1,76	2,90/1,96	2,90/1,96	5,00/3,37	5,00/3,37
Flag F-Gas		non hermétique	non hermétique	non hermétique	non hermétique	non hermétique	non hermétique	non hermétique	non hermétique	non hermétique
Préchargé d'usine jusqu'à	m	30	30	30	30	30	30	30	30	30
Longueur de tuyauterie max (UE > UI)	m	50	50	50	50	50	50	50	100	100
Dénivelé max (UE > UI)	m	30	30	30	30	30	30	30	30	30
Diamètre tube liquide	"	3/8	3/8	3/8	3/8	3/8	3/8	3/8	3/8	3/8
Diamètre tube gaz	"	5/8	5/8	5/8	5/8	5/8	5/8	5/8	7/8	7/8

## Caractéristiques électriques

Phase/Fréquence/Tension	Ph/Hz/V	1~/50/220-240	1~/50/220-240	3~/50/380-415	1~/50/220-240	3~/50/380-415	1~/50/220-240	3~/50/380-415	3~/50/380-415	3~/50/380-415
Calibre disjoncteur**	A	20	25	16	32	20	32	16	20	20

## Tarifs

Groupe extérieur	RZASG71MV1	RZASG100MV1	RZASG100MY1	RZASG125MV1	RZASG125MY1	RZASG140MV1	RZASG140MY1	RZA200D	RZA250D
<b>Prix € HT de l'ensemble</b>	<b>2744</b>	<b>3829</b>	<b>3948</b>	<b>4168</b>	<b>4291</b>	<b>4744</b>	<b>4887</b>	<b>6512</b>	<b>7617</b>
+ éco-participation	6,67	6,67	6,67	6,67	6,67	6,67	6,67	-	-

(1) Option BRP069C81. Note : la télécommande filaire BRCLH52W/S/K devra être installée dès la mise en service de l'unité intérieure. Des pictogrammes indicatifs, à vérifier en fonction du site et dans le respect de la norme NFC 15-100. Voir tableaux Monosplit pour vérifier la protection en fonction du type d'unité intérieure raccordée. Les informations présentées dans ce catalogue n'ont qu'un caractère documentaire et de vulgarisation. Ces informations doivent donc toujours être vérifiées. Daikin Airconditioning France ne saurait engager sa responsabilité en cas d'erreur ou de mauvaise interprétation.

# Accessoires

Application résidentielle et petit tertiaire  
(bureaux, commerces)



Commande filaire et centralisée



# Pour utiliser au mieux les systèmes installés, Daikin propose une gamme complète d'accessoires



Télécommande filaire  
**BRC073**  
(Split - Unités  
intérieures résidentielles)

Télécommandes filaires  
**BRC1H52**  
(Sky Air & VRV - Unités intérieures tertiaires)

## Télécommandes filaires

- > Télécommandes filaires designs
- > Plusieurs modèles selon la typologie d'unités.

### Zoom sur la télécommande Madoka

- > Design élégant et contemporain
- > Interface équipée de « l'œil bleu » Daikin
- > Modèle disponible en trois couleurs (blanc, gris, noir).

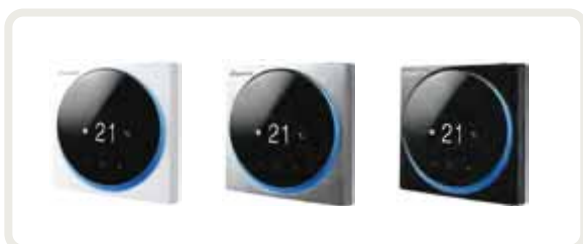

## Cartes de pilotage à distance

Grâce à l'application Onecta, vos clients peuvent piloter leur système depuis leur smartphone, où qu'ils soient, 24h/24 et 7j/7.

### Avantages de l'application Onecta

- > Accéder à différentes fonctionnalités pour réguler le climat intérieur
- > Gérer la température, le mode de fonctionnement, la purification de l'air et la vitesse de ventilation avec le thermostat interactif
- > Créer différentes programmations et différents modes de fonctionnement
- > Surveiller la consommation d'énergie
- > Compatibilité avec les assistants vocaux Amazon Alexa et Google Assistant.
- > Compatibilité avec les box domotiques Somfy et Niko.



# Caisson bas niveau sonore

EKLN140A





# Caisson bas niveau sonore pour les gammes Sky Air RZAG-N et RZA-D et VRV 5-S (RXYSA-A)



Très pratique, le caisson acoustique est un accessoire idéal pour réduire le niveau sonore des groupes extérieurs. Entièrement optimisé et testé en usine, il garantit les performances du système (niveaux sonores, puissance, performances).



RZAG-N

Option dédiée pour les groupes des gammes Sky Air RZAG-N et RZA-D et VRV 5-S (RXYSA-A)

## Très faible perte de puissance et de pression

- > Entrée et sortie d'air séparées pour éviter les recyclages d'air
- > Aucune étude ou test additionnels nécessaires grâce aux données officielles fournies.



## Installation rapide et accessibilité facilitée pour la maintenance

- > Design : finition haute qualité de couleur gris anthracite (RAL 7016)
- > 100 % étanche
- > Autoportant, peut être installé sur n'importe quelle surface plane
- > Ouverture facile pour atteindre l'unité.



## Niveau sonore réduit jusqu'à -10 dB(A) sur les puissances sonores

- > Permet de se conformer aux réglementations des émissions sonores
- > Élargit les possibilités d'installation des groupes des gammes Sky Air RZAG-N et RZA-D et VRV V-S (RXYSA-A)
- > Réduction des niveaux sonores sur l'ensemble du spectre sonore.

Prix : 4 985 € HT

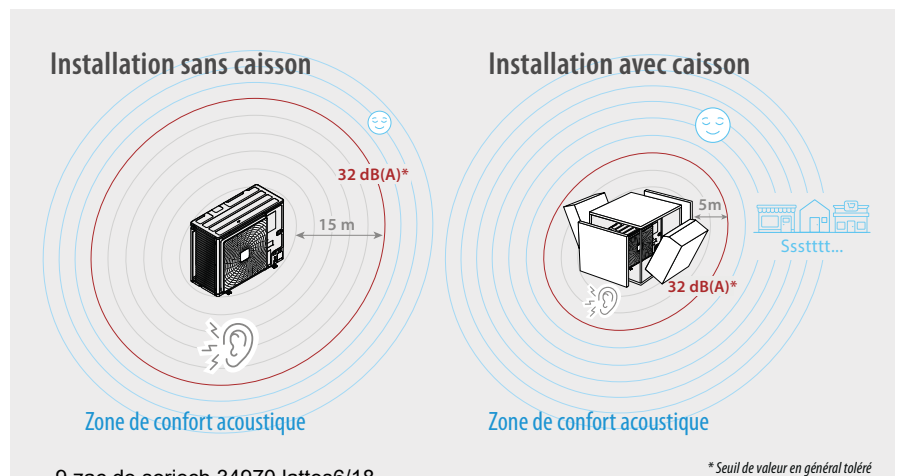

# Carte d'accès à l'application Onecta

## Pilotage à distance

Grâce à l'interface et l'application Onecta, les unités peuvent se piloter depuis un smartphone, où que l'on soit, 24h/24 et 7j/7.



onecta

### Les avantages

- > Accès aux différentes fonctionnalités pour réguler votre climat intérieur
- > Gestion de la température, le mode de fonctionnement, la purification de l'air et la vitesse de ventilation avec le thermostat interactif
- > Création de différentes programmations et différents modes de fonctionnement
- > Surveillance de la consommation d'énergie.

Note : l'application fonctionne sous les systèmes d'exploitation minimum Apple iOS 12 & 13 et Android 7, 8, 9 et 10



Disponible sur Google play

Disponible sur App Store

Téléchargez l'appli Onecta

## Contrôle par la voix

Grâce à l'interface et l'application Onecta, les unités sont compatibles avec les assistants vocaux Google Assistant et Amazon Alexa, pour un pilotage par la voix de l'unité intérieure ou du ballon d'Eau Chaude Sanitaire.



### Les actions suivantes peuvent être contrôlées via l'assistant vocal

	Google Assistant	Amazon Alexa
Démarrage / Arrêt de l'unité	●	●
Réglage de la température de consigne	●	●
Augmentation / Baisse de la température	●	●
Vérification de la température de consigne	●	●
Vérifier la température de la pièce ou du ballon ECS	●	●
Réglage du mode de fonctionnement	● Chauffage, Rafraîchissement, Automatique, Ventilation, Déshumidification	● Chauffage, Rafraîchissement, Automatique (1)
Réglage de la vitesse de ventilation	● Silence, Faible, Moyenne basse, Moyenne, Moyenne haute/grande (2)	● (3)
Vérification de la vitesse de ventilation	● Silence, Faible, Moyenne basse, Moyenne, Moyenne haute/grande (2)	● (3)
Activer le mode BOOST (ECS)	●	●

● Possible ● Possible avec certaines limitations ● Pas possible

(1) Les modes ventilation et déshumidification ne sont pas supportés par Amazon Alexa. (2) La vitesse de ventilation automatique n'est pas supportée. (3) La vitesse de ventilation n'est pas supportée.

## Retrouvez la référence de la carte d'accès à l'application Onecta selon l'unité intérieure choisie

Carte	Compatibilité	Prix en € HT
BRP069B42	FTXZ-N	115 €
BRP069B45	FTXF-D	115 €
BRP069C47	FTXF-E	115 €
BRP069C82	FCAAG-B et FCAHG-H	226 €
BRP069C81	Toutes les autres unités intérieures Sky Air du catalogue	198 €
BRP069C51	Unités VRV 5	226 €

9 zac de soriach 34970 lattes6/18

# Raccorder une commande à fil BRC073 sur une unité murale ou une console

## Les références produits concernées

FTXZ-N	FTXJ-A	CTXA-A/B FTXA-A/B FTXTA-A/B	CTXM-R FTXM-R FTXTM-R	FTXP-N	FTXF-E	FTXF-D	CVXM-A(9) FVXM-A(9)
●	●●	●●	●●	●●●	●●●	●	●●

● standard sur le connecteur S21 ●● option à rajouter : adaptateur EKRS21 ●●● option à rajouter : adaptateur KRP067A41



### Option à ne pas oublier

Les adaptateurs EKRS21 et KRP067A41 s'installent à l'intérieur de l'unité et reproduisent le connecteur S21.

Les cartes de pilotage à distance et la télécommande filaire BRC073 ne peuvent être associées en même temps sauf pour les unités proposant les accessoires EKRS21 ou KRP067A41 en option.

## Principe de raccordement pour les autres modèles

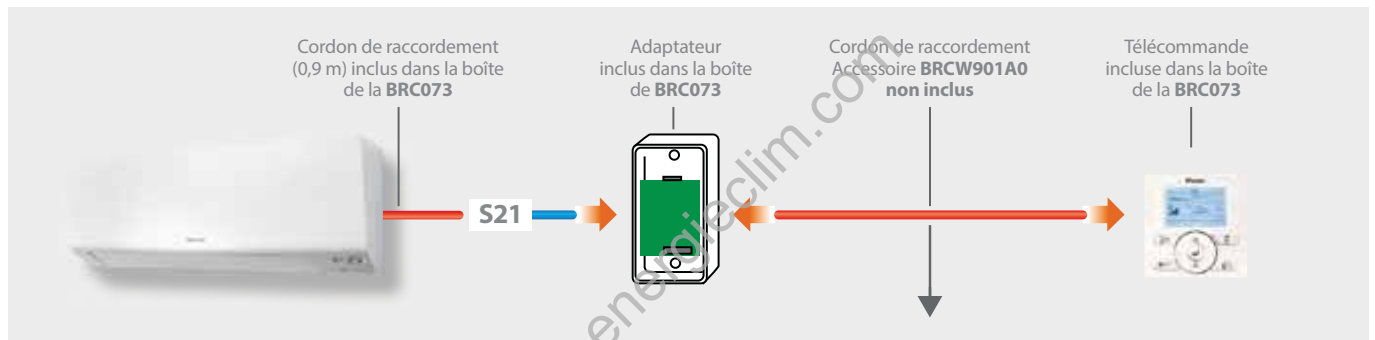

## Installation

- > Raccordement grâce à un adaptateur (fourni).
- > Pour raccorder la BRC073, il faut sélectionner le câble de raccordement nécessaire.

## La télécommande BRC073 offre les mêmes fonctionnalités que les commandes à infra-rouge classiques

- > On / Off
- > Réglage de la consigne
- > Vitesses du ventilateur
- > Mode de fonctionnement
- > Volets motorisés
- > Programmation hebdomadaire.



## Accessoires pour la télécommande filaire

Références	Description	Prix en € HT
BRCW901A03	3 m câble de raccordement	38 €
BRCW901A08	8 m câble de raccordement	58 €
BRC073	Télécommande filaire	298 €
EKRS21	Adaptateur	19 €
KRP067A41	Adaptateur	NC

Pour plus de précisions, reportez-vous à nos manuels techniques.

9 zac de soriech 34970 lattes6/18

# Télécommande design BRC1H52

Commande filaire et centralisée



www.energieclim.com



Blanc  
**BRC1H52W**



Gris  
**BRC1H52S**



Noir  
**BRC1H52K**

Modèle BRC1H52 : 243 € HT.

9 zac. de soriech 34970 Jattes6/18

# Design et simplicité

## Évolution de l'offre

- > Design élégant et contemporain
- > Interface équipée de « l'œil bleu » Daikin
- > Modèle disponible en trois couleurs (blanc, argent, noir)
- > Programmation horaire
- > Installation et mise en service via smartphone
- > **Paramétrage de plusieurs télécommandes en même temps.**



Affichage symbolique de la température (thermomètre)

## Simplicité d'utilisation

- > **Navigation intuitive**
- > **3 options d'affichage** : symbolique, standard et détaillé
- > **Application smartphone dédiée** (connexion Bluetooth) pour piloter l'unité.

### Affichage simplifié et navigation intuitive



Accès direct aisé aux fonctions principales



Vitesse de ventilation | Réglage des déflecteurs

Sélection du mode de fonctionnement (chaud, froid...)

## Simplicité d'installation et de maintenance

- > **Modèle très compact** (85 x 85 mm)
- > Encastrement aisé dans tout boîtier pvc standard du marché
- > **Connexion Bluetooth** pour accéder à l'ensemble des paramètres avancés
- > Différents **profils d'utilisateurs** (installateur, utilisateur).



### App Madoka Assistant

Installation et mise en service via smartphone

Différents profils d'utilisateurs (installateur, utilisateur)



Horloge



Fonctions avancées



Profil installateur



Codes service



### Compatible iOS et Android

Pour Android : compatible Bluetooth Low Energy version 4.2 et suivantes.

## Les + pour les applications hôtelières

- > Parfaitement adapté grâce à son design et sa compatibilité avec l'adaptateur BRP7
- > Arrêt de l'unité ou décalage de consigne suivant le scénario de fonctionnement.

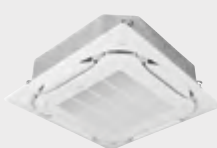

### Gestion de lecteur de badge et contact de feuillure

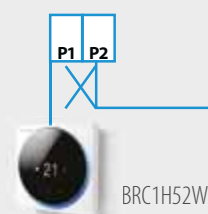

BRC1H52W

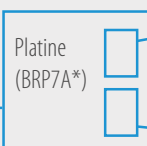

Platine (BRP7A\*)



Lecteur de badge (à fournir sur site)



Contact de feuillure (à fournir sur site)

## Platine de contrôle RTD pour application Split et Sky Air

### RTD-RA

- Interface Modbus pour la surveillance et la commande d'unités intérieures résidentielles.

### RTD-NET

- Interface Modbus pour la surveillance et la commande d'unités Sky Air.

### RTD-10

- Intégration avancée d'unités Sky Air à un système de GTB via :
  - Modbus
  - Contact sec
  - Résistance
- Fonction service/veille pour salles serveur.



### RTD-20

- Commande avancée de systèmes Sky Air, des rideaux d'air
- Commande par zone indépendante ou clonage
- Économies au niveau des coûts de fonctionnement via
  - le mode avant/après ouverture et heures d'ouverture
  - la limitation du point de consigne
  - arrêt général
  - Capteur infrarouge passif (IRP) pour zone morte adaptative.

### RTD-HO

- Interface Modbus pour la surveillance et la commande d'unités Sky Air
- Dispositif de commande intelligent pour chambre d'hôtel.

## Tableau de fonctionnalités

					
	Split RTD-RA	Sky Air RTD-NET	Sky Air RTD-10	Sky Air RTD-20	Sky Air RTD-HO
<b>Fonctions principales</b>					
Dimensions - HxLxP	mm	80x80x37,5	100x100x22	100x100x22	100x100x22
Lecteur de badge + contact fenêtre					●
Fonction de réduction progressive de puissance	●				●
Verrouillage ou limitation des fonctions de la télécommande (limite de pt de consigne)	●	●	●	●**	●
Modbus (RS485)	●	●	●	●	●
Commande par groupe	●(1)	●	●	●	●
Commande 0-10 V			●	●	
Contrôle ohmique			●	●	
Locaux techniques			●		
Gestion de chauffage annexe			●	●	
Délais de remise de signaux (activation/dégivrage, erreur)			●	●****	●
Application magasin de détail				●	
Contrôle partitionné des pièces				●	
Rideau d'air		●***	●***	●	
Blocage chaud seul - Unité intérieure	●(2)		●(2)		
Prix €HT	<b>353 €</b>	<b>428 €</b>	<b>572 €</b>	<b>650 €</b>	<b>572 €</b>

(1) Via la combinaison d'appareils RTD-RA

(2) Nous consulter pour vérifier la faisabilité de votre projet - La référence de l'option « Blocage chaud seul », pour les unités Splits uniquement est FR.RTD-RA

<b>Fonctions de commande</b>	RTD-RA	RTD-NET	RTD-10	RTD-20	RTD-HO
Marche/arrêt	M, C	M	M, T, R	M	M*
Point de consigne	M	M	M, T, R	M	M*
Mode	M	M	M, T, R	M	M*
Ventilateur	M	M	M, T, R	M	M*
Défecteurs	M	M	M, T, R	M	M*
Fonction de verrouillage/limitation	M	M	M, T, R	M	M*
Arrêt forcé thermo.	M				

<b>Fonctions de surveillance</b>	RTD-RA	RTD-NET	RTD-10	RTD-20	RTD-HO
Marche/arrêt	M	M	M	M	M
Point de consigne	M	M	M	M	M
Mode	M	M	M	M	M
Ventilateur	M	M	M	M	M
Défecteurs	M	M	M	M	M
Température RC		M	M	M	M
Mode RC		M	M	M	M
Nombre d'unités		M	M	M	M
Anomalie	M	M	M	M	M
Code d'anomalie	M	M	M	M	M
Température de l'air repris (moyenne/min/max)	M	M	M	M	M
Alarme de filtre		M	M	M	M
Activation thermo.	M	M	M	M	M
Dégivrage		M	M	M	M
Température entrée/sortie de serpentin	M	M	M	M	M

M: Modbus R: Résistance C: Contrôle T: Tension

\* Seulement lorsque la pièce est occupée.

\*\* Point de consigne / limitation plage de fonctionnement.

\*\*\* Pas de contrôle des vitesses de ventilation sur les rideaux d'air chaud.

\*\*\*\* Fonctionnement et erreurs.

## Interface KNX pour GTB/domotique

L'interface KNX permet la surveillance et la commande de différents dispositifs, tels que l'éclairage, les volets, l'alarme, à partir d'un dispositif de commande centralisé. La programmation d'un « scénario » tel que « Départ du domicile », dans lequel l'utilisateur final sélectionne une série de commandes à exécuter simultanément lorsque le scénario est sélectionné, est disponible. Par exemple, dans le scénario « Départ du domicile », le système de chauffage peut être arrêté, les lumières éteintes, les volets fermés et l'alarme activée.

### Option KLIC-DD : compatible gamme Split

➤ Connectez des unités intérieures Splits à l'interface KNX pour un système de domotique.

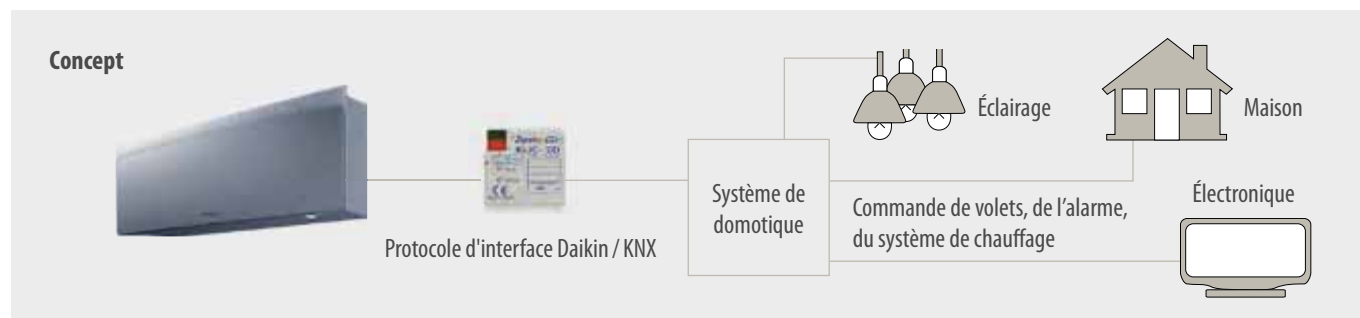

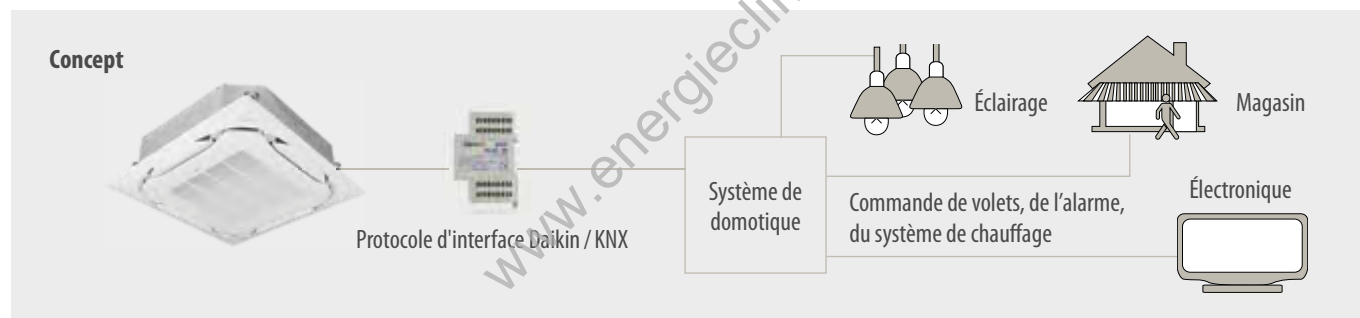

### Option KLIC-DI : compatible gamme Sky Air

➤ Connectez des unités intérieures Sky Air à l'interface KNX pour une intégration GTB.



## Interface KNX pour Split et Sky Air

	 KLIC-DDV3 Taille 90 x 60 x 35 mm Split	 KLIC-DI Taille 45 x 45 x 15 mm Sky Air
<b>Commande de base</b>		
Marche / Arrêt	●	●
Mode	Auto, chauff., déshum., ventil., rafraîch.	Auto, chauff., déshum., ventil., rafraîch.
Température	●	●
Vitesses de ventilation	3 ou 5 + auto	2 ou 3
Swing	Arrêt ou mouvement	Arrêt ou mouvement
<b>Fonctionnalités avancées</b>		
Gestion code erreur	Erreurs de communication, Erreurs au niveau des unités Daikin	
Scènes	●	●
Mise hors tension automatique	●	●
Limitation de température	●	●
Configuration initiale	●	●
Configuration Maître / Esclave	●	●
Prix € HT	<b>336 €</b>	<b>380 €</b>

# Accessoires pour l'installation de pompes à chaleur Air / Air

## Support mural de groupe extérieur

Support en acier électro-zingué pour la pose de groupe extérieur au mur.

Il facilite la pose grâce à tous ses accessoires fournis, niveau de positionnement, barre transversale qui permet d'ajuster l'écartement des bras, molettes pour le réglage de la verticalité, vrais plots anti-vibratiles 4AS04, visserie inox avec frein filet.



Référence	Barre transv. (mm)	Ø & charge / plot	Charge / bras (kg)	Poids max / unité (kg)	Profondeur (mm)	Prix € HT*
FR.AS550BTNP	800	Ø 30/80 kg	70	90	550	79 €
FR.AS650BTNP	1000	Ø 50/300 kg	150	190	650	354 €

## Paire de support de sol

Support anti-vibratile à base de pneumatiques recyclés, pour la pose des unités extérieures au sol sur une dalle en béton.

### Informations à retenir :

- > L'épaisseur de la dalle doit être en adéquation avec le poids de la PAC
- > Veillez à visser les supports dans la dalle
- > Faire un joint de dilatation pour désolidariser la dalle et la maison.



Référence	Charge/pair (kg)	Longueur (mm)	Largeur (mm)	Hauteur (mm)	Prix € HT*
FR.AS400PMBFP	300	400	130	50	85 €
FR.AS600PBF	400	600	160	95	157 €

## Tube en cuivre isolé

- > Le tube isolé s'utilise pour fabriquer des liaisons.
- > En couronnes de 20 m isolées, il se coupe, se fiare ou se sertit sur le chantier
- > La couronne de cuivre offre l'avantage d'être autonome et la possibilité de couper sa liaison à la longueur exacte.
- > Les tubes sont déjà isolés ce qui permet un gain de temps pendant la pose.



Référence	Ø (pouces)	Longueur (m)	Prix € HT*
FR.20TIB1438M1	1/4 - 3/8	20	330 €
FR.20TIB1412M1	1/4 - 1/2	20	406 €
FR.20TIB1458M1	1/4 - 5/8	20	546 €
FR.20TIB3858M1	3/8 - 5/8	20	612 €

## Tube condensat lisse intérieur

- > Tube condensat pour gérer les évacuations des eaux de condensats de vos appareils.
- > Couleur ivoire.

Référence	Ø (pouces)	Longueur (m)	Prix € HT*
FR.30AC16L	16	30	65 €

\* Nota : pour ces accessoires, ce sont les remises de prix accessoires chauffage qui s'appliquent.





9 zac de soriech 34970 lattes6/18

# Options et accessoires - Split

UNITÉS INTÉRIEURES	R-32			
	FTXZ-N	FTXJ-AW/AB/AS	C/FTXA-AW/BB/BB/BT	C/FTXM-R
<b>Système de commande en ligne</b>				
<b>BRP069B*</b> Onecta Adaptateur WIFI pour smartphone	BRP069B42	inclus en standard	inclus en standard	inclus en standard
<b>Systèmes de commande individuelle</b>				
<b>BRC073A1</b> Télécommande câblée (câble nécessaire pour télécommande câblée)	●	●	●	●
<b>BRCW901A03</b> Rallonge pour télécommande câblée (3 m)	●	●	●	●
<b>BRCW901A08</b> Rallonge pour télécommande câblée (8 m)	●	●	●	●
<b>Systèmes de commande centralisée</b>				
<b>DCC601A51</b> Dispositif de commande centralisé avec connexion Cloud via l'utilisation de l'adaptateur KRP928*	●	●	●	●
<b>DCS302CA51</b> Télécommande centralisée	●	●	●	●
<b>DCS301BA51</b> Commande unifiée de marche/arrêt	●	●	●	●
<b>DST301BA51</b> Minuterie programmable	●	●	●	●
<b>DCM601A5A</b> Intelligent Touch Manager	●	●	●	●
<b>Système de gestion de bâtiment et interface à protocole standard</b>				
<b>RTD-RA (9)</b> Passerelle Modbus	●	●	●	●
<b>KLIC-DD (9)</b> Interface KNX	●	●	●	●
<b>Adaptateurs</b>				
<b>KRP413AB1S</b> Adaptateur de câblage - contact normalement ouvert/contact à impulsion normalement ouvert (Minuterie et autres appareils : à acquérir localement)	●	●	●	●
<b>KRP928BB2S</b> Adaptateur d'interface pour DIII-net	●	●	●	●
<b>Filtre</b>				
<b>KAF970A46</b> Filtre désodorisant à apatite de titane, sans armature		●	●	
<b>KAF057A41</b> Filtre argent à particules (filtre Ag-ion) avec armature		●	●	
<b>Autres</b>				
Protection antivol pour télécommande			KKF91044	
Faisceau de câblage à raccorder au connecteur S21		EKRS21	EKRS21	EKRS21



# Options et accessoires - Sky Air

UNITÉS INTÉRIEURES	FCAHG-H / FCAG-B	FFA-A9	FDXM-F9
<b>Façades</b>			
Façade décorative (obligatoire pour cassettes, optionnel pour les autres unités)	Façades standard BYCQ140E (blanc)/BYCQ140EW (blanc intégral)(1)/BYCQ140EB (noir) Façades auto-nettoyantes (2)(4) : BYCQ140EG(F) (blanc)/BYCQ140EGFB (noir) Façades design : BYCQ140EP (blanc)/BYCQ140EPB (noir)	BYF060CW (blanc) BYF060CS (argent) BYF060B3 (standard)	
Entretoise de panneau pour une réduction de la hauteur d'installation requise		KDBQ44B60 (uniquement pour façade standard)	
Kit d'étanchéité pour refolement de l'air sur deux ou trois côtés	KDBHQ56B140	BDBHQ44C60	
Kit double sonde	BRYQ140B (blanc)/BRYQ140BB (noir) BRYQ140C (Design blanc)/BRYQ140CB (Design noir)	BRYQ60AW (blanc)(9) BRYQ60AS (argent)(9)	
<b>Systèmes de commande individuelle</b>			
Onecta pour pilotage de l'unité par Wi-Fi	BRP069C82 (13)	BRP069C81	BRP069C81
Télécommande infrarouge (récepteur inclus)	BRC7FA532F (blanc) (10)/BRC7FA532FB (noir) (10) BRC7FB532F (Design blanc)/BRC7FB532FB (Design noir)	BRC7EB530W pour façade standard (5)(6) BRC7F530W pour façade blanche (5)(6) BRC7F530S pour façade argent (5)(6)	BRC4C65
Madoka - BRC1H52W (blanc) / BRC1H52S (argent) / BRC1H52K (noir) Télécommande conviviale au design haut de gamme	●	●	●
<b>Systèmes de commande centralisée</b>			
Connexion DIII-net - pour connexion à un dispositif de commande centralisée	standard	standard	standard
DCC601A51 - Intelligent Tablet Controller	●	●	●
NIM03 - R04084124324 - Carte électronique en option pour commande par groupe			
<b>Système de gestion de bâtiment et interface à protocole standard</b>			
DCM601A51 - Intelligent Touch Manager	●	●	●
RTD-NET - Interface Modbus pour surveillance et commande	●	●	●
RTD-10 - Interface Modbus pour applications de locaux techniques	●	●	●
RTD-20 - Interface Modbus pour la vente au détail	●	●	●
RTD-HO - Interface Modbus pour l'hôtellerie	●	●	●
EKMBOXA - Interface Modbus	●	●	●
KLIC-DI - Interface KNX	●	●	●
DCM010A51 - Interface PMS Daikin	●	●	●
DMS502A51 - Interface BACnet	●	●	●
DMS504B51 - Interface LonWorks	●	●	●
<b>Filtres</b>			
Kit purificateur d'air UV Streamer	BAEF125AWB (14)		
Filtre longue durée de recharge (type non tissé)	KAF5511D160	KAF441C60	
Chambre compartiment porte filtres			
Kit filtre à nettoyage automatique	voir façade décorative		BAE20A62 (25 - 35) BAE20A102 (50 - 60)
<b>Adaptateur</b>			
Panneau auto-nettoyant avec câble de rallonge (nécessaire en cas d'installation du panneau auto-nettoyant ET de Onecta)			
Adaptateur de câblage pour surveillance/commande externes via contacts secs et commande de point de consigne via 0-140 Ω	KRP4A53 (9)(10)	KRP4A53 (9)	KRP4A54 (9)
Adaptateur de câblage avec 2 signaux de sortie (sortie Compresseur / Erreur, Ventilateur)	KRP1BA58 (9)(10)	KRP1B57 (9)	KRP1B56 (9)
Adaptateur de câblage pour surveillance/commande externe centralisée (commande 1 système entier)			KRP2A53 (9)
Adaptateur de câblage (asservissement de ventilateur d'admission d'air frais)			
Adaptateur de câblage avec 4 signaux de sortie (sortie Compresseur / Erreur, Ventilateur, Dispositif de chauffage, Auxiliaire, Humidificateur)	EKRP1C12 (9)(10)	EKRP1B2	
Adaptateur pour connexion de carte clé ou de contact de fenêtre (en combinaison avec BRC1H*, BRC1/2/3E* uniquement)	BRP7A53	BRP7A53	BRP7A54 (9)
Boîtier d'installation/Plaque de montage pour cartes électroniques d'adaptateur (un boîtier d'installation est nécessaire lorsque la place à l'intérieur du boîtier électrique est insuffisante)	KRP1H98A (10)	KRP4A93	KRP1BB101
Capteur de température déporté câblé	KRCS01-5B	KRCS01-4	KRCS01-4
K.RSS - Capteur de température externe sans fil	●	●	
Kit d'arrêt forcé, de marche/arrêt à distance	standard	standard	standard
DTA112B51 - Adaptateur d'interface pour Sky Air			
<b>Autres</b>			
Kit pompe d'évacuation des condensats			
Kit pour application multizone (pour obtenir un aperçu détaillé des codes de modèles, se reporter à la fiche de promotion sur le multizonage dans le présent catalogue)			2 registres (25 - 35) 3 registres (25 - 35) 4 registres (50) 5 registres (60)
Kit de tuyauterie en L (direction vers le haut)			
Kit d'admission d'air frais (installation directe)	KDDP55C160-1 + KDDQ55B140-2 (10)	KDDQ44XA60	
Adaptateur de refolement d'air pour gaine ronde			

(1) L'accumulation de saletés est plus facilement visible sur une isolation blanche. Il est recommandé de ne pas installer cette option dans des environnements à forte concentration de saletés/poussières.

(2) Le dispositif de commande BRC1H\*, BRC1E\* est nécessaire pour commander l'option BYCQ140EG(F)/EGFB. Ces options ne sont pas combinables avec les unités RXYSQ\*, split non Inverter ou multi

(3) Langues incluses :

A : anglais, allemand, français, néerlandais, espagnol, italien et portugais

B : anglais, bulgare, croate, tchèque, hongrois, roumain et slovéne

C : anglais, grec, polonais, russe, albanais, slovaque et turc

(4) Cette option est exclusivement destinée à une utilisation dans des environnements avec présence de poussières fines (par ex. magasins de prêt-à-porter). Ne pas l'utiliser dans des environnements à fort taux d'humidité et/ou gras/graisses. F = maille fine

(5) Fonction de détection non disponible

(6) Fonction de commande de volet individuel non disponible

(7) En cas d'installation d'un dispositif de chauffage électrique, une carte électronique en option est nécessaire pour le dispositif de chauffage électrique externe (EKRP1B2) de chaque unité intérieure. Plaque de montage KRP4A96 requise pour ces options. Le chauffage électrique et l'humidificateur sont à fournir sur site. Ne pas les installer à l'intérieur de l'équipement.

	FBA-A(9)	FDA125A	FDA200-250A	FAA-B	FHA-A(9)	FUA-A	FVA-A	FNA-A9
		BYBS125D + EKBYBSD						
						KDBHP49B140		
	BRP069C81	BRP069C81	BRP069C82	BRP069C81	BRP069C81	BRP069C81	BRP069C81	BRP069C81
	BRC4C65	BRC4C65	BRC4C65	BRC7EB518	BRC7GA53-9	BRC7C58		BRC4C65
	●	●	●	●	●	●	●	●
	standard	standard	standard	standard	standard	standard	standard	standard
	●	●	●	●	●	●	●	●
	●	●	●	●	●	●	●	●
	●	●	●	●	●	●	●	●
	●	●	●	●	●	●	●	●
	●	●	●	●	●	●	●	●
	●	●	●	●	●	●	●	●
	●	●	●	●	●	●	●	●
	●	●	●	●	●	●	●	●
	●	●	●	●	●	●	●	●
			BAFL502A250		KAFP501A56 (35-50) KAFP501A80 (60-71) KAFP501A60 (100-140)	KAF5511D160	KAFJ95L160	
			BDD500B250					
	KRP4A52 (9)			KRP4A51 (9)	KRP4A52 (9)	KRP4A53 (9)	KRP4A52 (9)	KRP4A54
			KRP4A51				KRP1B57 (9)	
	KRP2A51 (7)(9)	KRP2A51 (8)	KRP2A51					
	KRP1B54	KRP1C64 (7)	KRP1C65		KRP1B54 (9)			
	EKRP1B2 (7)	EKRP1B2 (7)	EKRP1C13					KRP1B56
	BRP7A51 (11)	BRP7A54 (11)	BRP7A54	BRP7A51 (9)	BRP7A52 (9)	BRP7A53 (9)	BRP7A52	BRP7A51
	KRP1BB101	KRP4A96		KRP4A93	KRP1D93A [boîtier]	KRP1BA97	KRP4AA95	KRP1BA101
	KRCS01-4	KRCS01-4	KRCS01-6B SB.K.RSS.FDA (EKEWTSC-2 + K.RSS)	KRCS01-4	KRCS01-4	KRCS01-4		KRCS01-4
	●	●		●	●	●		●
	standard	EKROR03						
			BDU510B250VM	K-KDU572EVE	KDU50R63 (35 - 60) KDUP50Q160 (71 - 140)			
	2 registres (35 - 50) 3 registres (35 - 50) 4 registres (35 - 71) 5 registres (60 - 140) 6 registres (60 - 140) 7 registres (100 - 140) 8 registres (100 - 140)							
					KHFP5MA35 (35) KHFP5NG3 (50-60) KHFP5N160 (71-140) KDDQ50A140			
	KDAP25A56A (35-50) KDAP25A71A (60-71) KDAP25A140A (100-140)	KDAJ25K140A						

(8) Plaque de montage KRP4A96 requise pour ces options. Il est possible de monter 2 cartes électroniques maximum.  
 (9) Boîtier d'installation pour carte électronique d'adaptateur nécessaire ; se reporter au tableau pour le code de modèle  
 (10) Cette option ne peut pas être combinée avec BYCQ140DC(F)9  
 (11) Possibilité de montage d'un maximum de 2 cartes électroniques en option  
 (12) Les boîtiers applicables (KJB\*) pour le montage des dispositifs de commande sont répertoriés dans la liste des options de commande  
 (13) Le câble de rallonge est nécessaire en cas de connexion du panneau auto-nettoyant ET de Residential Controller.  
 (14) Filtre uniquement possible avec la combinaison BYCQ140E et BYCQ140EW

# Options et accessoires - Sky Air

## SkyAir

		R-32			
		RZAG-A	RZAG-NV/NY	RZASG-MV1/MY1	RZA-D
Tuyauterie d'embranchement de réfrigérant	Pour twin		KHRQ(M)58T	KHRQ(M)58T	KHRQ22M20TA
	Pour triple		KHRQ(M)58H (100 - 140)	KHRQ(M)58H (100 - 140)	KHRQ250H7
	Pour double twin		KHRQ(M)58T (3x) (125 - 140)	KHRQ(M)58T (3x) (125 - 140)	KHRQ22M20TA (x3)
Réducteur de tuyauterie pour combinaisons asymétriques		ASYCPIR (voir tableau ci-après)			
Kit d'adaptateur de demande			SB.KRP58M52	SB.KRP58M52	KRP58M51 (2)
Dispositif de chauffage de plaque inférieure			EKBPH140L		EKBPH250D
Caisson bas niveau sonore				EKLN140A	EKLN140A

### Option pour combinaison asymétrique (réducteur de tuyauterie pour combinaisons asymétriques)

ASYCPIR		Liquide	Gaz	
		ø 9,52 > ø 6,4	ø 12,7 > ø 9,52	ø 15,9 > ø 12,7
RZAG35A	FDXM50F9		●	
	FFA50A9		●	
	FBA50A9		●	
	FCAG50B		●	
	FNA50A9		●	
	FTXM50R		●	
	FHA50A9		●	
RZAG60A	FBA71A9	●		
	FCAG71B	●		●
	FTXM71R			●
	FHA71A9	●		●

Exemple d'utilisation :

1) Raccordement d'un tuyau de ø12,7 à un orifice de raccordement pour ø15,9

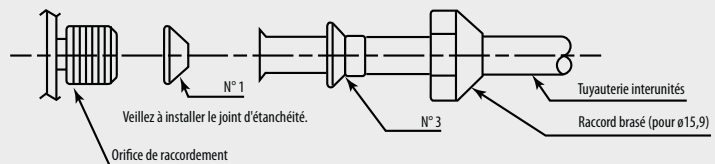

		R-410A					
		RZQG-L9V1	RZQG-L(8)Y1	RZQSG-L3V1	RZQSG-L(8)Y1	AZQS-B8V1	AZQS-BY1
Bouchon d'évacuation							
Tuyauterie d'embranchement de réfrigérant	Pour twin	KHRQ22M20TA	KHRQ22M20TA (KHRQ58T) (1)	KHRQ22M20TA	KHRQ22M20TA (KHRQ58T) (1)		
	Pour triple	KHRQ127H (100 - 140)	KHRQ127H (100 - 140) (KHRQ58H) (1)	KHRQ127H (100 - 140)	KHRQ127H (100 - 140) (KHRQ58H) (1)		
	Pour double twin	KHRQ22M20TA (x3) (125 - 140)	KHRQ22M20TA (x3) (125 - 140) (KHRQ58T) (1)	KHRQ22M20TA (x3) (125 - 140)	KHRQ22M20TA (x3) (125 - 140) (KHRQ58T) (1)		
Kit d'adaptateur de demande		SB.KRP58M51	KRP58M51	KRP58M51 (71) SB.KRP58M51 (100 - 125 - 140)	KRP58M51	KRP58M51 (71) SB.KRP58M51 (100 - 140)	KRP58M51
Dispositif de chauffage de plaque inférieure		EKBPH140L7	EKBPH140L7 (2)				

(1) Pour RZQG-L(8)Y1 en combinaison avec FCAG35-71\* ou FCAHG-\* utiliser la tuyauterie d'embranchement de réfrigérant indiquée entre parenthèses.

(2) Pour la combinaison RZQG71 et EKBPH140L7, le kit adaptateur de demande est nécessaire pour la connexion du dispositif de chauffage de plaque inférieure.



9 zac de soriech 34970 lattes6/18

# Qualité d'air intérieur

www.energieclim.com

Résidentiel



Petit tertiaire



Tertiaire



9 zac de soriech 34970 lattes6/18



# Les solutions pour la Qualité de l'Air Intérieur (QAI)

Le confort domestique ne se limite pas uniquement au confort thermique. Cette notion englobe également la qualité de l'air intérieur, et cette dernière peut avoir un impact considérable sur notre organisme. Il serait donc dommage de la négliger !

Le sujet de la QAI étant au coeur des débats actuels, il existe une réelle opportunité pour les professionnels de jouer leur rôle de conseil auprès de leurs clients et ainsi contribuer à la création d'intérieurs sains et confortables.

Pour vous accompagner dans cette approche, Daikin vous propose différentes solutions pour élaborer une réponse sur mesure en réponse aux besoins exprimés par vos clients.

## Résidentiel et Petit tertiaire

### Purificateur d'air Daikin

Dédiée au marché résidentiel et petit tertiaire, cette gamme permet d'assurer un air sain et propre. Technologie de double purification et maintenance limitée.



### VMC Double Flux pour le résidentiel

La solution idéale de ventilation pour optimiser la qualité de l'air intérieur et le confort thermique grâce au principe de récupération d'énergie et de free cooling.

## Tertiaire

### Purificateur d'air AAF

Dédiée au marché tertiaire, la gamme est spécialement conçue pour répondre aux problématiques des open-spaces, réfectoires grâce au filtre HEPA H14.



# La Qualité de l'Air Intérieur est primordiale

L'air intérieur peut être plus pollué que l'air extérieur



Jusqu'à  
**10 fois**  
plus pollué  
que l'air  
extérieur

Nous ne pouvons pas vivre sans un air sain. La qualité de l'air extérieur fait donc l'objet d'une attention particulière depuis plusieurs années tout comme la qualité de l'air intérieur:

- > En moyenne, nous passons jusqu'à **90 % de notre temps à l'intérieur** : au bureau, au supermarché, à la salle de sport, au restaurant, à la maison, école, etc.
- > Non traité, l'air intérieur peut être 2 à 5 fois et, dans certains cas, jusqu'à 10 fois plus pollué que l'air extérieur. Il peut être dégradé par une exposition prolongée à des produits nocifs, virus, bactéries, poussières, allergènes...

## Pourquoi la qualité de l'air intérieur que nous respirons est essentielle ?

Nous respirons en moyenne 22 000 fois par jour alors que nous ne mangeons que 5 fois et ne buvons que 15 fois maximum par jour.

Nous inhalons donc entre 12 000 et 15 000 litres d'air (soit entre 15 kg et 18 kg d'air), et nous n'absorbons quotidiennement qu'un kilo de nourriture et 2 kg d'eau.

Pourtant, on se préoccupe beaucoup plus de la nourriture que l'on mange, de l'eau que l'on boit et on néglige souvent l'air que l'on respire.

Cette comparaison nous permet de mieux mesurer l'importance que revêt la qualité de l'air que nous respirons et son impact sur notre organisme.

Nourriture



5 fois par jour

Eau



15 fois par jour

Air



22 000 fois par jour

# Les risques d'une mauvaise Qualité de l'Air Intérieur

## De nombreuses sources de pollution intérieure

À l'intérieur, sans le savoir, nous sommes fréquemment exposés à de nombreux polluants, qu'ils soient chimiques (ex : composants organiques volatils communément appelés COV), physiques (ex : particules et fibres) et bio contaminants (ex : moisissures).

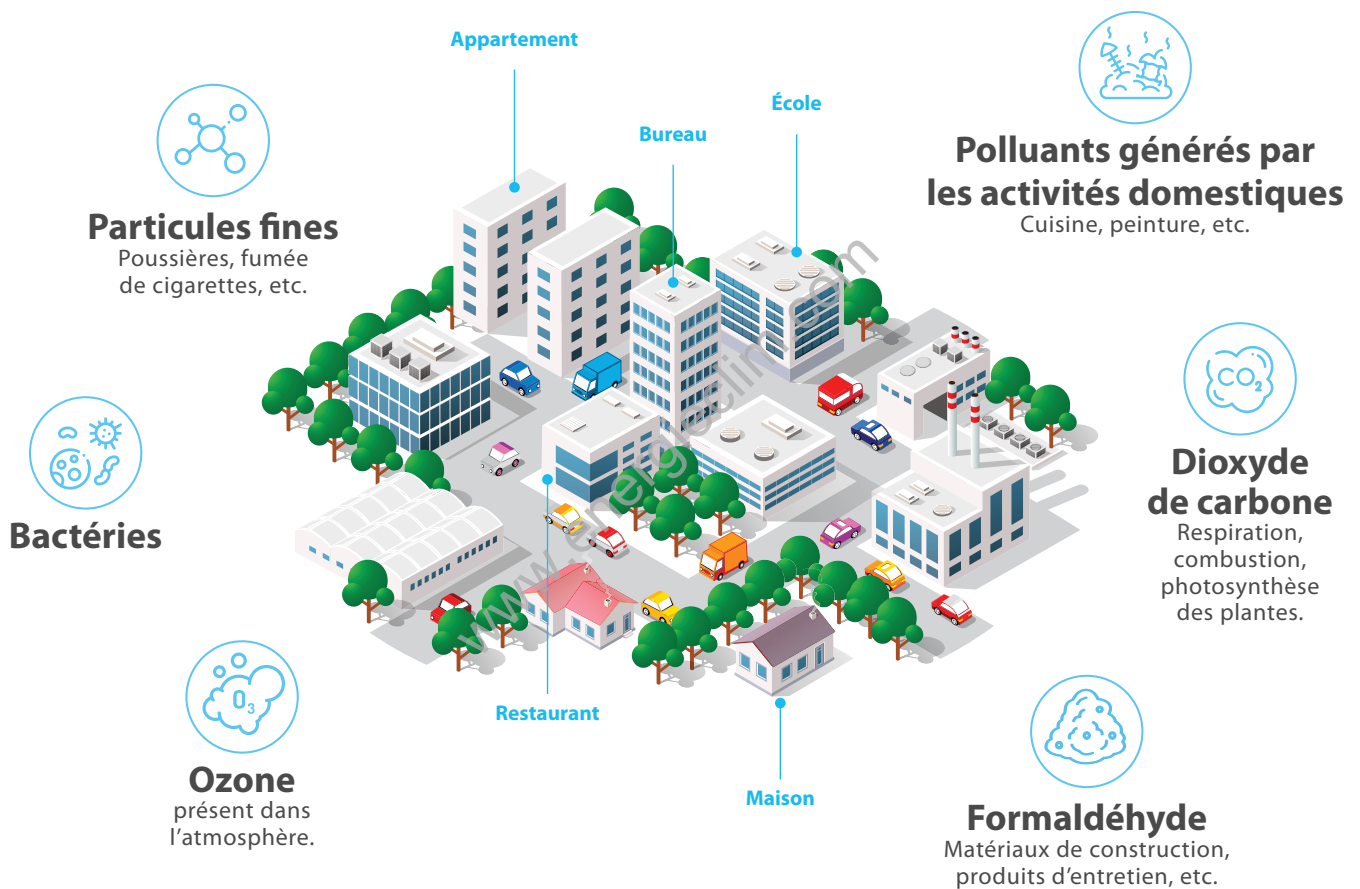

## Des effets non négligeables sur la santé

Une mauvaise qualité de l'air intérieur peut avoir **des conséquences néfastes sur la santé**. Des symptômes apparaissent progressivement et altèrent le bien-être au quotidien : vous ne vous sentez pas bien, vous vous sentez plus stressé, vous avez du mal à vous concentrer, vous manquez d'énergie...

Mais cela peut aussi entraîner des problèmes plus prononcés : de la simple gêne (olfactive, somnolence, irritation des yeux et de la peau) jusqu'à l'apparition ou aggravation de pathologies aiguës ou chroniques (allergies respiratoires, asthme, intoxication invalidante, etc.).



# Vous accompagner pour améliorer la qualité de l'air que nous respirons



## 5 composantes pour assurer une bonne Qualité d'Air Intérieur

- > **Ventilation** : assure un apport d'air frais et sain
- > **Traitement de l'air** : fournit l'air rafraîchi/chauffé requis pour optimiser l'efficacité énergétique de l'équipement intérieur de CVC : R
- > **Humidification** : assure un taux d'humidité adéquat dans l'espace occupé
- > **Filtration** : assure l'obtention d'un air sain via l'élimination par filtration des pollens, des poussières, des odeurs et des autres contaminants qui sont nocifs pour notre santé
- > **Récupération d'énergie** : permet la réalisation d'économies d'énergie via le transfert de l'énergie thermique et de l'humidité entre les flux d'air, ce qui aide à obtenir un air insufflé conforme aux conditions intérieures requises en termes de température et d'humidité

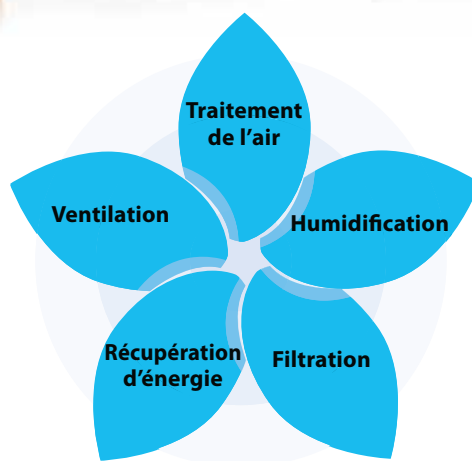

## Les principales solutions pour améliorer la Qualité d'Air Intérieur

«Ventilation», «Aération» ou encore «Purification» ne sont pas synonymes lorsqu'il s'agit du renouvellement de l'air intérieur. Ils décrivent trois façons de renouveler l'air, mais il y a des **différences** subtiles.

- > **Aération** : illustrée généralement par l'ouverture des fenêtres, elle permet de renouveler l'air ambiant sous réserve de différence de pression ou de température entre l'air intérieur et extérieur. Pour des raisons de confort et d'énergie, cette solution est seulement possible de façon ponctuelle et vient en complément d'autres solutions.
- > **Ventilation** : indispensable pour le bien-être et la santé de ses occupants, la ventilation générale permanente dans les logements est imposée légalement depuis l'arrêté du 24 mars 1982. Elle permet d'aspirer l'air vicié via des bouches d'extraction situées dans les pièces humides (cuisine, salle de bain, salle d'eau, WC) puis de le remplacer par de l'air frais issu de l'extérieur, et ceci de manière automatique. Un système de ventilation bien entretenu et un taux adéquat de renouvellement de l'air constituent une solution efficace pour protéger les personnes contre les polluants, y compris les virus.
- > **Purification** : facile à installer et adapter, mais également mobile et flexible à utiliser, le purificateur d'air peut être utilisé à titre préventif et/ou curatif afin d'améliorer la qualité d'air intérieur. Pouvant filtrer et éliminer les fines particules et les allergènes, entre autres, voire désodoriser l'air ambiant, il permet d'optimiser le confort dans les pièces de vie.

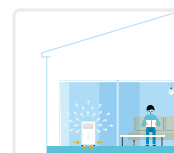
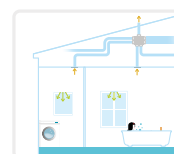
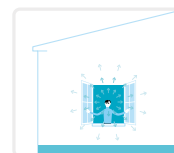

# Daikin spécialiste du traitement de l'air

Le confort intérieur ne se limite pas au maintien d'une température de confort, il comprend également le maintien d'un lieu de vie sain dont la qualité de l'air intérieur y joue un rôle prépondérant. Dans chaque logement ou pièce, il y a une opportunité d'améliorer la qualité de l'air intérieur.

Daikin, en tant que spécialiste du traitement de l'air, propose des solutions différenciantes visant à assurer un confort domestique performant par le biais du maintien d'une température agréable et la contribution à un environnement intérieur sain.

C'est avec cet objectif que Daikin vous propose différentes solutions de purification de l'air et de ventilation.

## Purificateur d'air (voir pages 262 à 285)

Conscient depuis de nombreuses années de l'importance d'une bonne qualité d'air intérieur, Daikin avait lancé sa première gamme de purificateurs d'air il y a plusieurs dizaine d'années.

La fonction première d'un purificateur est de purifier l'air en filtrant et éliminant les mauvaises odeurs, les particules et les virus responsables des allergies et des maladies. Il a pour objectif d'améliorer la qualité de l'air (réduction pollution) et de diminuer les risques de contagion et de propagation d'allergènes.

Pour vous accompagner efficacement dans vos projets résidentiels et tertiaires, que ce soit pour des petites ou grandes superficies, Daikin a une solution adaptée à vos besoins pour réduire et éliminer l'exposition aux polluants à l'intérieur.

Les purificateurs d'air permettent d'aller plus loin en termes de purification de l'air par rapport aux pompes à chaleur Air / Air, dont l'objectif premier est de traiter l'air intérieur par la température (par le biais du chauffage ou de rafraîchissement) de façon à assurer un confort thermique optimal, bien que des dispositifs aient été développés pour contribuer à maintenir une qualité d'air sain.



\*AAF International, entreprise du groupe Daikin, est le premier fabricant au monde de solutions de filtration de l'air.

## Les différences entre les purificateurs d'air et les pompes à chaleur Air / Air Daikin dédiés au marché résidentiel

		Purificateur d'air	PAC Air / Air
<b>Technologie de purification</b>	Flash Streamer	●	●
	Ioniseur Plasma	●	
<b>Filtration</b>	Filtre HEPA PM2,5*	●	
	Filtre humidificateur	●	
	Filtre désodorisant à apatite de titane	●	●
	Filtre anti-allergène		●
	Pré-filtre	●	●

\* Les particules appelées PM2,5 sont des particules dont le diamètre est de 2.5 micron (µm).

Au-delà de la performance permise grâce au filtre HEPA électrostatique PM2,5, la quantité d'air purifiée et filtrée est bien plus importante pour les purificateurs d'air, permettant une amélioration de la qualité d'air intérieur plus rapide et performante. L'air traversant le purificateur d'air est traité à l'aide des différentes couches de filtres et technologies de purification.

## Ventilation mécanique contrôlée Double Flux

(voir pages 286 à 298)

Désireux d'aller encore plus loin avec vous, et de vous apporter des solutions permettant de créer un confort intérieur complet et performant, nous vous proposons désormais un système de VMC Double Flux conçue par la société belge DUCO experte sur ces produits.

La ventilation mécanique étant obligatoire dans les logements (depuis l'arrêté du 24 mars 1982), de façon à préserver le bien-être et la santé de ses habitants, le choix de la VMC Double Flux est motivé par notre souhait de vous fournir la solution la plus aboutie en matière de qualité d'air.

En plus de réaliser des économies sur votre facture grâce à la récupération d'énergie, la VMC Double Flux assure une qualité d'air intérieur irréprochable grâce à la finesse de ses filtres empêchant les pollens et particules de rentrer dans l'habitat.



# Comment sélectionner votre purificateur d'air ?

Il existe une grande diversité de purificateurs d'air et de technologies sur le marché, et il n'est souvent pas simple de différencier les produits entre eux. L'efficacité, la fréquence de remplacement et son coût associé, l'intégration dans l'environnement intérieur, etc. sont autant de facteurs de différenciation pour ces produits.

Afin de vous accompagner dans ce processus de sélection, nous souhaitons vous partager les facteurs clés principalement analysés afin de choisir la solution adaptée à ses besoins.



## L'efficacité

L'objectif premier d'un purificateur d'air est de contribuer à améliorer la qualité de l'air intérieur.

Les purificateurs d'air se différencient notamment par la filtration (action passive) et les dispositifs de purification (action active). Certains purificateurs d'air sont uniquement des produits opérant par filtration, et donc peuvent uniquement se focaliser sur la rétention des polluants, alors que d'autres combinent en plus des dispositifs de purification supplémentaires permettant de les éliminer et/ou de désodoriser l'air.

L'efficacité des purificateurs d'air doit être relativisée selon les conditions de tests ou les caractéristiques d'application du produit.

Pour deux purificateurs distincts, l'impact sur la qualité d'air intérieur peut en réalité différer selon :

- La quantité d'air traitée
- La superficie étudiée
- Le temps étudié.



## La maintenance

Afin de préserver l'efficacité du purificateur d'air, il est indispensable de s'assurer que les filtres utilisés ne se dégradent pas dans le temps. Si c'est le cas, alors il est nécessaire de procéder à leur remplacement régulier.

La fréquence de remplacement préconisée peut varier d'un semestre, une année et jusqu'à 10 ans selon les produits, afin de maintenir les performances du produit.

Au-delà de la tranquillité d'esprit et le maintien de l'efficacité du produit dans le temps, la longue durée de vie de certains filtres permet des économies considérables à l'usage.

Il est important de prendre cet argument en compte lors de la sélection du purificateur d'air, puisque le coût ne pourra être uniquement analysé lors du montant déboursé à l'achat.



## L'intégration

Au-delà d'être une solution efficace et facile à maintenir, il est important qu'elle puisse s'intégrer parfaitement avec le décor intérieur et être la plus discrète possible.

Pour cela les dimensions du produit et son silence de fonctionnement seront notamment des éléments déterminants dans le choix d'un produit.

# Vue d'ensemble de la gamme de Purificateurs d'air

Daikin a le plaisir de vous proposer désormais une large gamme de purificateurs d'air afin d'offrir la solution adaptée à chacun des projets de vos clients, qu'ils soient dédiés au résidentiel ou au tertiaire. Chaque intérieur constitue une potentielle opportunité pour améliorer la qualité d'air intérieur.

		RÉSIDENTIEL / PETIT TERTIAIRE						TERTIAIRE	
		Daikin						AAF (AstroPure 2000)	
		PURIFICATION DE L'AIR			PURIFICATION & HUMIDIFICATION DE L'AIR			PURIFICATION DE L'AIR	
		MC30Y	MC55W	MC80Z	MCK55W	MCK70YV	MCK70ZH* MCK70ZW*	BR00000554	BR00000676
<b>Pages</b>		272	274	281	276	278	280	282	282
<b>Caractéristiques techniques</b>	Débit d'air max (m³/h)	180	330	480	330	420	420	2 300	2 300
	CADR**	180	320	-	320	375	375	-	-
	Superficie d'utilisation (m²) ***	46	82	124	82	96	96	160	160
<b>Filtration</b>	Filtre HEPA H14							●	●
	Filtre HEPA électrostatique PM2.5	●	●	●	●	●	●		
	Filtre d'humidification				●	●	●		
	Filtre charbon								●
	Filtre désodorisant	●	●	●	●	●	●		
	Préfiltre G4							●	●
<b>Technologie de purification</b>	Préfiltre	●	●	●	●	●	●		
	Flash Streamer	●	●	●	●	●	●		
<b>Capteurs</b>	Ioniseur Plasma		●	●	●	●	●		
	Poussières		●	●	●	●	●		
	PM2,5		●	●	●	●	●		
	Odeurs		●	●	●	●	●		
<b>Autres caractéristiques</b>	Humidité				●	●	●		
	Écran LCD								●
	Connectivité			●			●		
	Dimensions (HxLxP) - mm	450x270x270	500x270x270	630x315x315	700x270x270	600x395x287	760x315x315	1630x770x720	1630x770x720
<b>Prix € HT</b>		<b>256,66</b>	<b>414,16</b>	<b>NA</b>	<b>497,50</b>	<b>539,16</b>	<b>NA</b>	<b>4 574</b>	<b>5 462</b>
	+ éco-participation	1,67	1,67	NA	1,67	1,67	NA	-	-

\*MCK70ZH (blanc) et MCK70ZW (gris).

\*\* L'acronyme anglais CADR (Clean Air Delivery Rate) indique la propension du produit à purifier l'air intérieur dans une superficie de pièce donnée; plus cette valeur est élevée, plus le débit d'air du purificateur est élevé. Le CADR, utilisé dans le calcul de la norme NRCC, mesure la superficie qu'est en mesure de traiter le purificateur d'air, sans prendre en considération ses filtres ou technologies de purification. Le CADR est mesuré pour le pollen (5 à 10 microns), fumée de cigarette (0.1 à 0.3 microns) et la poussière (0.5 à 3 microns).

\*\*\* Pour les modèles Daikin, la superficie d'installation est basée sur la norme canadienne NRCC-5401.3, utilisant la valeur CADR. Pour les purificateurs d'air AAF (AstroPure), la superficie est calculée à partir du débit maximum de l'unité avec un taux de brassage de 5, pour une hauteur de la pièce de 2,5 m.

Nota : pour les purificateurs, un niveau de remise spécifique s'applique. Veuillez contacter votre commercial Daikin.

# Gamme Purificateurs d'air

## Respirez un air sain avec Daikin



Pour vous accompagner dans vos projets d'amélioration de la qualité de l'air intérieur, Daikin propose une large gamme de purificateurs d'air dédiés au résidentiel et petit tertiaire et aux caractéristiques ultra différenciantes.

### Une purification unique « Catch & Clean »

La technologie unique « Catch & Clean » de Daikin a été créée pour vous garantir un air pur et sain à l'intérieur de l'habitat. Grâce à l'aspiration puissante, à travers 3 faces des purificateurs d'air Daikin, 100 % de l'air le traversant est traité par la purification unique « Catch & Clean », caractérisée par une étape de filtration et une étape de purification.

#### 1 - La phase « Catch » dite de filtration

La phase « Catch » de filtration est notamment permise par le filtre HEPA électrostatique, combiné au préfiltre, au filtre désodorisant et au filtre humidificateur (selon les modèles).

Résultats : 99,97 % des particules fines de 0,3 µm sont éliminées  
99 % des particules d'une taille comprise entre 0,1 µm et 2,5 µm sont éliminées



#### 2 - La phase « Clean » dite de purification

La phase « Clean » dite de purification est double grâce aux actions cumulées du Flash Streamer et du ioniseur plasma (selon les modèles).

##### > Le Flash Streamer décompose les substances nocives :

##### Situé au niveau de la reprise d'air

La décharge streamer est un type de décharge plasma qui décompose les substances chimiques dangereuses. Le pouvoir de décomposition est comparable à une énergie thermique d'environ 100 000 °C.

##### Mécanisme de décomposition par le Flash Streamer.



Le Flash Streamer libère des électrons à haute vitesse.



Ces électrons rentrent en collision avec les molécules de dioxygène et d'azote pour former 4 types d'éléments (azote excité, oxygène excité, radicaux d'hydrogène et radicaux d'oxygène).



Ces éléments permettent de décomposer les substances nocives.

##### > L'ioniseur plasma traite l'air :

##### Situé au niveau de la sortie d'air

L'ioniseur plasma traite l'air sortant du purificateur d'air. Complémentaire du Flash Streamer, il permet notamment de traiter les odeurs par une action désodorisante. L'air est alors purifié et désodorisé.

##### Mécanisme de suppression opéré par les ions plasma actif

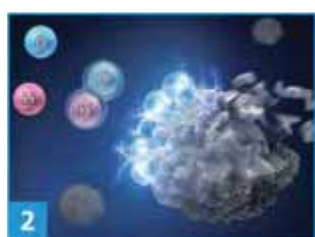

**Concentration :**  
25,000 ions/cm<sup>3</sup>

– Les ions plasma Daikin sont sans dangers pour la peau, les yeux et les organes respiratoires. L'innocuité des ions négatifs a été vérifiée par un organisme scientifique.  
– Laboratoire de test : Life science laboratories ltd.  
Numéro de test : 12-II A2-0401 - Mécanisme de réduction avec les ions plasma

L'ioniseur libère des ions dans l'air, les combine à des composants de l'air afin de générer des composants actifs à fort pouvoir oxydant. Il agit sur les substances comme les moisissures et allergènes.

9 zac de soriach 34970 lattes6/18



## Des produits adaptés aux personnes allergiques

La Fondation ECARF (Centre européen de recherche sur les allergies), réputé dans le domaine de la qualité de l'air intérieur, a attribué la certification au modèle MC55W attestant qu'ils répondent efficacement à des exigences de qualité détaillées pour les besoins des personnes souffrant d'allergies

La performance des purificateurs d'air MC55W et MCK55W a été certifiée par l'organisme britannique Allergy UK. Le sceau d'approbation de Allergy UK permet de confirmer que ces produits sont efficaces pour réduire l'exposition aux petites particules, dont les allergènes, bactéries et virus.



## 10 ans d'air pur, de bien-être et de tranquillité



Les purificateurs d'air Daikin assurent une tranquillité d'esprit quant à leur performance pour une durée de 10 ans et des économies, grâce au filtre HEPA électrostatique.

En plus de la finesse du maillage permettant de collecter les particules fines, le filtre HEPA des purificateurs d'air Daikin, chargé en forces électrostatiques, ne s'encrasse pas contrairement aux filtres HEPA traditionnels. Ainsi une plus grande quantité d'air traverse le filtre, pour une meilleure purification.

Contrairement aux autres purificateurs d'air du marché qui sont dotés d'un filtre HEPA traditionnel nécessitant un remplacement tous les ans, les purificateurs d'air Daikin sont équipés d'un filtre HEPA électrostatique qui ne requiert aucun remplacement pendant 10 ans.

À quelques dizaines d'euros le filtre HEPA, cela nécessite un investissement supplémentaire de plusieurs centaines d'euros sur 10 ans pour maintenir la performance du produit.

Le choix Daikin permet donc de réelles économies à l'usage.

Avec filtre HEPA électrostatique

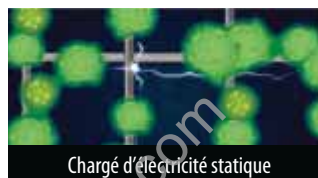

Avec filtre non électrostatique

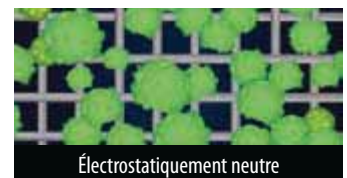

Filtre HEPA électrostatique

### Filtre HEPA électrostatique pour capter les fines particules de poussière

Élimine :

- > 99,97 % des particules fines d'une taille de 0,3 µm
- > 99 % des particules fine d'une taille comprise entre 0,1 et 2,5 µm

#### À propos de la collecte de poussière et de la désodorisation d'un purificateur d'air

- Toutes les substances nocives contenues dans la fumée de cigarette (monoxyde de carbone, etc.) ne peuvent pas être éliminées.
- Tous les composants odorants qui émanent en permanence (des matériaux de construction, des animaux domestiques, etc.) ne peuvent pas être éliminés. Le purificateur d'air Daikin n'est pas un appareil médical et n'est pas destiné à être utilisé en remplacement d'un traitement médical ou pharmaceutique.

#### Revendications relatives aux effets de la filtration HEPA

- Supprime 99 % des particules d'une taille comprise entre 0,1 µm et 2,5 µm : méthode de test : Japan Electrical Manufacturers' Association. Standard JEM1467. Critère : Éliminer 99 % des particules fines de 0,1 à 2,5 µm dans un espace fermé de 32 m<sup>3</sup> en 90 minutes. (Converti en une valeur dans un espace de test de 32 m<sup>3</sup>).

#### Revendications relatives à l'effet de désodorisation / élimination des gaz

- Réduction des gaz par oxydation : organisme de test : Life Science Research Laboratory. Méthode de test : après avoir fait fonctionner un moteur à essence pendant 10 minutes (lorsque la concentration de particules a atteint 60 mg/m<sup>3</sup>), nous avons fait fonctionner le purificateur d'air pendant 80 minutes pour absorber les particules polluantes émises par le moteur. Ce purificateur d'air a été utilisé pendant 24 heures dans un espace fermé de 200 litres dans lequel l'effet de décomposition des gaz a été mesuré. Résultat du test : par rapport à un test sans irradiation du Streamer, les composants gazeux ont été réduits de 63 % en 9 heures. Numéro de test : LSRL-83023-702. Testé avec MCK70N (modèle japonais).

- Adsorption et décomposition d'odeurs : placer le purificateur d'air et un composant d'odeur, l'acétaldéhyde, dans une boîte de 21 m<sup>3</sup> et faire fonctionner le purificateur d'air. Examen de l'augmentation de la concentration du produit (CO<sub>2</sub>) généré par la décomposition de l'acétaldéhyde par le Streamer (évaluation de Daikin). Unité de test : Testé avec le MCK55S (modèle japonais), un modèle équivalent à la gamme MCK55W.

- Méthode de test de la décomposition du formaldéhyde : méthode de génération constante. Salle de test : 22 à 24 m<sup>3</sup>, température 23 ± 3 °C, humidité : 50 ± 20 %. Condition de ventilation : Lorsqu'une concentration de 0,2 ppm est continuellement émise, une capacité d'évacuation de 0,08 ppm est maintenue à 36 m<sup>3</sup>/h, ce qui est conforme aux directives du ministère de la Santé, du Travail et des Affaires sociales du Japon. (Cela équivaut à la capacité de ventilation d'une pièce d'environ 65 m<sup>3</sup>).

#### Revendications relatives à l'effet de décomposition de la substance

- Élimination des bactéries du filtre de collecte de poussière : organisme de test : Japan Food Research Laboratories. Numéro de test : 15044988001-0201. Méthode de test : Fixation d'une pièce d'essai inoculée avec un liquide bactérien sur le côté en amont d'un filtre de collecte de poussière installé dans un purificateur d'air, et fonctionnement dans une zone de test de 25 m<sup>3</sup>. Compter le nombre de bactéries vivantes après cinq heures. Résultat du test : Réduction de plus de 99 % en cinq heures. Unité de test : Testé avec le MCK55S (modèle japonais), un modèle équivalent à la série MCK55W (fonctionnement turbo).

- Élimination des bactéries du filtre d'humidification : organisme de test : Japan Food Research Laboratories. Numéro de test : 15044989001-0101. Méthode de test : fixation d'une pièce inoculée avec un liquide bactérien sur le côté en amont du filtre humidificateur installé dans un purificateur d'air, et fonctionnement dans une zone de test de 25 m<sup>3</sup>. Compter le nombre de bactéries vivantes après cinq heures. Partie de l'objet : Filtre humidificateur. Résultat du test : Réduction de plus de 99 % en cinq heures. Unité de test : Testé avec le MCK55S (modèle japonais), un modèle équivalent à la série MCK55W (fonctionnement turbo).

- Décomposition et élimination des allergènes : divers allergènes ont été irradiés par une décharge continue ; la décomposition des protéines dans les allergènes a été vérifiée à l'aide de la méthode ELISA, de la cataphorèse ou d'un microscope électronique (recherche conjointe avec l'Université préfectorale de médicale de Wakayama). Exemple de test : « Pollen de cèdre japonais Cryj-1 ». Résultat du test : 99,6 % ou plus décomposés et éliminés en 2 heures (méthode ELISA) ; 96,9 % décomposés et éliminés en 4 heures (autre méthode de mesure). Note : test effectué sur le module de flash streamer.

- Élimination des virus réf. 2 : organisme de test : Institut national d'hygiène et d'épidémiologie de Hanôï. Résultat de l'expérience sur l'élimination de 99,9 % du virus A-H5N1 en 3 heures. Remarque : test effectué sur le module de flash streamer.

- Élimination du virus réf. 3 : organisation des tests : Graduate School of Kobe University. Résultat de l'expérience : élimination de plus de 96 % des norovirus en 24 heures. Remarque : test effectué sur le module de flash streamer.

# Présentation de la gamme



## Une gamme au service du bien-être

Désireux de vous accompagner le plus efficacement possible dans la création de lieux de vie sains, Daikin a développé une gamme de purificateurs d'air pensée pour offrir un confort sur mesure.

Nous souhaitons vous guider pour faire le meilleur choix possible selon les besoins de vos clients, en fonction de la superficie, des usages, de la technologie de purification, etc.

Caractéristiques		MC30Y	MC55W	MC80Z	MCK55W	MCK70Y	MCK70ZW MCK70ZH
Superficie d'utilisation (m <sup>2</sup> )		46	82	124	82	96	96
CADR (m <sup>3</sup> /h)		180	320	-	320	375	375
Usage	Purificateur d'air	●	●	●	●	●	●
	Humidificateur				●	●	●
Technologie de purification	Flash Streamer	●	●	●	●	●	●
	Ioniseur plasma		●	●	●	●	●
	Humidification				●	●	●
Type de filtre	Filtre HEPA électrostatique	●	●	●	●	●	●
	Filtre d'humidification				●	●	●
	Filtre désodorisant	●	●	●	●	●	●
	Préfiltre	●	●	●	●	●	●
Mode	Humidification				●	●	●
	Anti-pollens		●	●	●	●	●
	Ventilation automatique		●	●	●	●	●
	Économique		●	●	●	●	●
Capteurs	Poussières, PM2.5 et odeurs		●	●	●	●	●
	Humidité				●	●	●

# Des bénéfiques clés pour un confort optimal



## 10 ans d'air sain, de bien-être et de tranquillité

Il n'est pas nécessaire de changer les filtres avant 10 ans ce qui permet d'éviter les coûts additionnels liés aux changements réguliers des filtres.

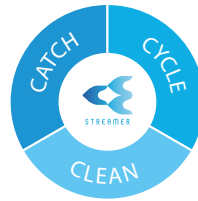

## L'approche unique de Daikin

3 étapes pour décomposer les substances nocives grâce à la technologie « Catch & Clean » pour assurer la filtration et également la purification active.



## Compact et performant

Il s'installe rapidement dans les pièces à vivre, y compris dans les chambres.



## Silencieux

Pour une intégration facilitée dans tous les intérieurs.

Caractéristiques		Bénéfices
Technologie de purification	Flash Streamer	Décompose les substances nocives (virus, bactéries et allergènes) piégées par les filtres
	Ioniseur plasma	Traite les odeurs grâce à une action désodorisante
	Humidification	Protège contre la sécheresse de l'air et les virus en maintenant un niveau d'humidité approprié dans la pièce
Type de filtre	Filtre HEPA électrostatique	Élimine jusqu'à 99,97% des particules fines de 0,3 µm. Grâce à sa charge d'électricité statique, son remplacement est prévu tous les 10 ans
	Filtre d'humidification	* Élimine les bactéries. Son remplacement est prévu tous les 10 ans
	Filtre désodorisant	Absorbe les odeurs
	Préfiltre	Piège les grosses particules de poussière
Mode	Humidification	Prévient le dessèchement de la peau, de la gorge et du nez
	Anti-pollens	Crée un courant d'air léger afin de capter les pollens avant qu'ils n'atteignent le sol
	Ventilation automatique	Ajuste automatiquement le débit d'air en fonction du degré d'impureté et de l'humidité (lorsque la fonction d'humidification est activée)
	Économique	Réduit la consommation d'énergie
Capteurs	Poussières, PM2.5 et odeurs	Indique le volume de poussières et de particules ainsi que l'intensité des odeurs
	Humidité	Indique le niveau d'humidité de la pièce

## Élimine les polluants et les allergènes



Moisissures



Poussières



Particules fines



Particules ultra-fines



Pollens



Bactéries



Odeurs



Virus



Poils d'animaux



Composés organiques volatils (COV)

# Purificateur d'air MC30Y

Superficie d'utilisation : 46 m<sup>2</sup>



Le plus compact de la gamme, le purificateur d'air MC30Y contribue à améliorer la qualité de l'air intérieur en supprimant les particules fines. Performant et silencieux, il s'intègre facilement dans les petites pièces allant jusqu'à 46 m<sup>2</sup>.



## Le plus compact de la gamme

### PURIFICATION DE L'AIR

Purification de l'air

DÉBIT D'AIR

3,0 m<sup>3</sup>/min | 180 m<sup>3</sup>/h

SUPERFICIE D'UTILISATION

~46 m<sup>2</sup>\*

\*La superficie est calculée selon la norme NRCC-54013-2011 utilisant la valeur CADR testée selon la norme JEM 1467.

## Performant et discret

- > Le purificateur le plus compact de notre gamme
- > Idéal pour des surfaces de 46 m<sup>2</sup>
- > Un air plus sain grâce à la méthode « Catch-and-Clean » de Daikin qui consiste à capturer et décomposer les substances nocives
- > Économique : aucune nécessité de remplacement des filtres pendant 10 ans
- > Mode silence pour une utilisation dans une chambre la nuit : seulement 19 dB(A).



Caractéristiques techniques			MC30Y		
Couleur			Blanc		
Superficie d'utilisation		m <sup>2</sup>	46 <sup>(1)</sup>		
CADR (2)		m <sup>3</sup> /h	180		
Mode purification d'air	Vitesse		Silencieux	Standard	Turbo
	Débit d'air	m <sup>3</sup> /h	60	120	180
	Pression sonore	dB(A)	19	27	37
	Consommation énergétique	W	8	15	25
Dimensions (H x L x P)		mm	565 x 350 x 345		
Poids		kg	5,8		
Filtre antipoussière			Filtre HEPA électrostatique		
Accessoires (option)	Filtre de rechange	HEPA électrostatique	BAFP500A		
Alimentation électrique	Phase/Fréquence/Tension	Hz/V	Monophasée, 220-240/220-230 V, 50/60 Hz		
Courbe du disjoncteur			Type C (uniquement)		

(1) selon la norme CADR (JEM) et la norme NRCC-54013-2011) - (2) CADR - Clean Air Delivery Rate : Débit d'air pur

Référence purificateur d'air		MC30Y
Prix € HT purificateur d'air* + éco-participation		256,66 1,67

# Purificateur d'air MC55W

Superficie d'utilisation : 82 m<sup>2</sup>



Performant, le purificateur d'air MC55W contribue à améliorer la qualité de l'air en supprimant les particules fines. Compact et silencieux, il s'intègre facilement dans vos pièces à vivre, y compris dans les chambres.



Retrouvez la présentation du purificateur d'air Daikin MC55W sur notre chaîne YouTube.



## Large flexibilité d'application

### PURIFICATION DE L'AIR

DÉBIT D'AIR  
**5,5** m<sup>3</sup>/min | **330** m<sup>3</sup>/h

### SUPERFICIE D'UTILISATION

**~82** m<sup>2</sup>\*

\*La superficie est calculée selon la norme NRCC-54013-2011 utilisant la valeur CADR testée selon la norme JEM 1467.

9 zac de soriach 34970 lattes6/18

Les informations présentées dans ce catalogue n'ont qu'un caractère documentaire et de vulgarisation. Ces informations doivent donc toujours être vérifiées. Daikin Airconditioning France ne saurait engager sa responsabilité en cas d'erreur ou de mauvaise interprétation.

## Un résultat optimum grâce à l'action de ses filtres

Triple détection grâce aux capteurs de la poussière, des PM2.5 et des odeurs.

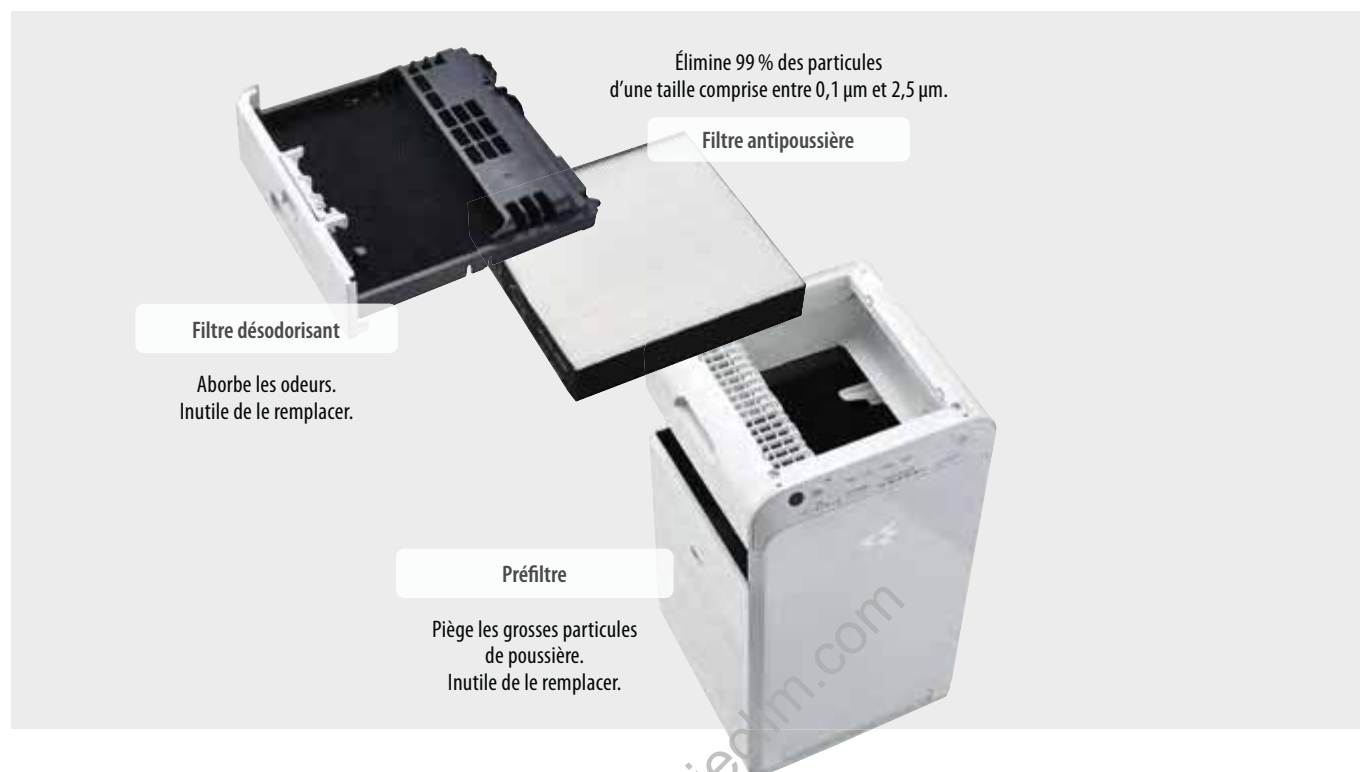

Caractéristiques techniques			MC55W			
Couleur			Blanc			
Superficie d'utilisation		m <sup>2</sup>	82 <sup>(1)</sup>			
CADR <sup>(2)</sup>		m <sup>3</sup> /h	320			
Mode purification d'air	Vitesse		Silencieux	Faible	Standard	Turbo
	Débit d'air	m <sup>3</sup> /h	66	120	192	330
	Pression sonore	dB(A)	19	29	39	53
	Consommation énergétique	W	8	10	15	37
Dimensions (H x L x P)		mm	500x270x270			
Poids		kg	6,8			
Filtre antipoussière			Filtre HEPA électrostatique			
Accessoires (option)	Filtre de rechange	HEPA électrostatique	KAFP080B4 (1 feuille)			
Alimentation électrique	Phase/Fréquence/Tension	Hz/V	Monophasée / 50/60 / 220-240/220-230			
Courbe du disjoncteur			Type C (uniquement)			

(1) selon la norme CADR (JEM) et la norme NRCC-54013-2011)

(2) CADR - Clean Air Delivery Rate : Débit d'air pur

Référence purificateur d'air			MC55W			
Prix € HT purificateur d'air* + éco-participation			414,16 1,67			

\* Inklus télécommande IR

9 zac de soriach 34970 lattes6/18

Les informations présentées dans ce catalogue n'ont qu'un caractère documentaire et de vulgarisation. Ces informations doivent donc toujours être vérifiées. Daikin Airconditioning France ne saurait engager sa responsabilité en cas d'erreur ou de mauvaise interprétation.

# Purificateur et humidificateur d'air MCK55W

Superficie d'utilisation : 82 m<sup>2</sup>



Silencieux et performant, le purificateur et humidificateur d'air MCK55W contribue à améliorer la qualité de l'air en supprimant les particules fines. Sa fonction humidification permet de maintenir un niveau d'humidité agréable dans la pièce.

## Action 2 en 1 : purificateur et humidificateur



Retrouvez la présentation du purificateur d'air Daikin MCK55W sur notre chaîne YouTube.

### PURIFICATION ET HUMIDIFICATION DE L'AIR

Purification de l'air uniquement

Humidification + purification de l'air

DÉBIT D'AIR

5,5 m<sup>3</sup>/min | 330 m<sup>3</sup>/h

SUPERFICIE D'UTILISATION

~82 m<sup>2</sup>\*

### HUMIDIFICATION DE L'AIR

500 ml/h

\*La superficie est calculée selon la norme NRCC-54013-2011 utilisant la valeur CADR testée selon la norme JEM 1467.

9 zac de soriach 34970 lattes6/18

Les informations présentées dans ce catalogue n'ont qu'un caractère documentaire et de vulgarisation. Ces informations doivent donc toujours être vérifiées. Daikin Airconditioning France ne saurait engager sa responsabilité en cas d'erreur ou de mauvaise interprétation.



## Humidification puissante pour protéger contre la sécheresse de l'air et les virus

- Protège la peau, la gorge et les narines du dessèchement.
- Protège contre les virus en maintenant une humidité appropriée dans la pièce.
- Indique le taux d'humidité de la pièce.
- Élimine les bactéries sur le filtre d'humidification.
- Réduit les bactéries en eau grâce à l'action du Flash Streamer.

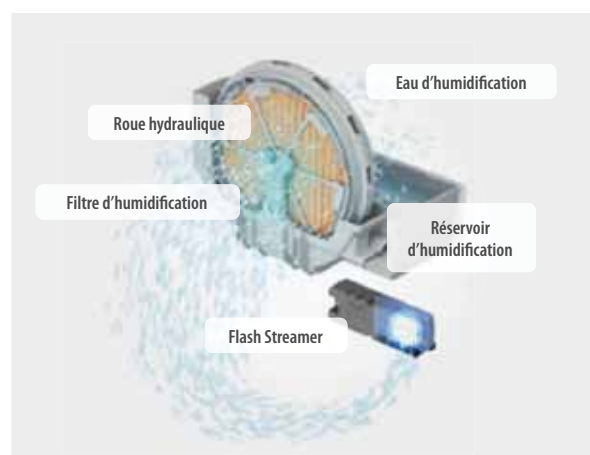

## Un niveau de filtration très élevé

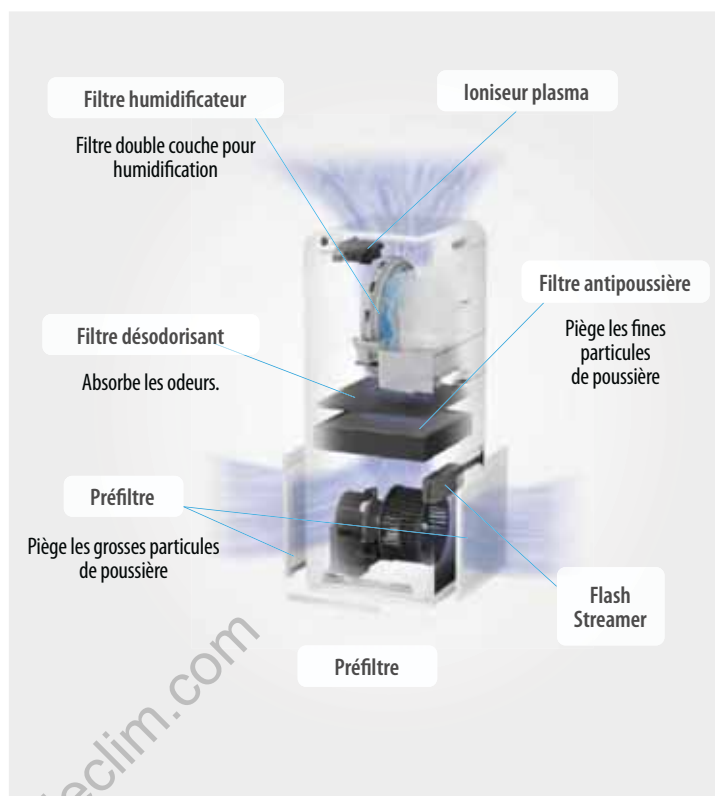

Triple détection grâce aux capteurs de poussière, des PM2.5 et des odeurs.

Caractéristiques techniques			MCK55W			
Couleur			Blanc			
Superficie d'utilisation		m <sup>2</sup>	82 <sup>(1)</sup>			
CADR (2)		m <sup>3</sup> /h	320			
Mode purification d'air	Vitesse		Silence	Faible	Standard	Turbo
	Débit d'air	m <sup>3</sup> /h	54	120	192	330
	Pression sonore	dB(A)	19	29	39	53
	Consommation énergétique	W	7	10	17	56
Mode humidification	Vitesse		Silence	Faible	Standard	Turbo
	Débit d'air	m <sup>3</sup> /h	102	144	192	330
	Pression sonore	dB(A)	25	33	39	53
	Humidification	ml/h	200	240	300	500
	Consommation énergétique	W	11	14	19	58
Dimensions (H x L x P)		mm	700 (718 avec roulettes) x 270 x 270			
Poids		kg	9,5 (sans eau)			
Filtre antipoussière			Filtre HEPA électrostatique			
Méthode d'humidification			Élément de type évaporation			
Capacité du réservoir		L	2,7			
Accessoires (option)	Filtre de rechange	HEPA électrostatique	KAFF080B4 (1 feuille)			
		Humidification	KNME080A4			
Alimentation électrique	Phase/Fréquence/Tension	Hz/V	Monophasée / 50/60 / 220-240/220-230			
Courbe du disjoncteur			Type C			

(1) selon la norme CADR (JEM) et la norme NRCC-54013-2011 - (2) CADR - Clean Air Delivery Rate : Débit d'air pur

Référence purificateur et humidificateur d'air			MCK55W			
Prix € HT purificateur d'air*			497,5			
+ éco-participation			1,67			

\*Inclus télécommande IR

9 zac de soriach 34970 lattes6/18

Les informations présentées dans ce catalogue n'ont qu'un caractère documentaire et de vulgarisation. Ces informations doivent donc toujours être vérifiées. Daikin Airconditioning France ne saurait engager sa responsabilité en cas d'erreur ou de mauvaise interprétation.

# Purificateur et humidificateur d'air MCK70YV

Superficie d'utilisation: 96 m<sup>2</sup>



Silencieux et performant, le purificateur et humidificateur d'air MCK70YV permet l'amélioration de la qualité de l'air en supprimant les particules. Sa fonction humidification permet de maintenir un niveau d'humidité agréable dans la pièce.

## Appareil 2 en 1 : purificateur et humidificateur



### PURIFICATION ET HUMIDIFICATION DE L'AIR

Purification de l'air uniquement

Humidification  
+ purification de l'air

DÉBIT D'AIR

7,0 m<sup>3</sup>/min | 420 m<sup>3</sup>/h

SUPERFICIE D'UTILISATION

~96 m<sup>2</sup>\*

### HUMIDIFICATION DE L'AIR

650 ml/h

\*La superficie est calculée selon la norme NRCC-54013-2011 utilisant la valeur CADR testée selon la norme JEM 1467.

9 zac de soriach 34970 lattes6/18

Les informations présentées dans ce catalogue n'ont qu'un caractère documentaire et de vulgarisation. Ces informations doivent donc toujours être vérifiées. Daikin Airconditioning France ne saurait engager sa responsabilité en cas d'erreur ou de mauvaise interprétation.

# Purification de l'air pour les grands espaces : les applications résidentielles et petits tertiaires

## MCK70YV

### Avantages :

- > Le pouvoir de décomposition est 2 fois plus élevé pour les poussières et les odeurs.
- > Décomposition plus rapide des gaz nocifs (exemple : dioxyde de carbone).
- > La désodorisation est 2 fois plus élevée (en comparaison avec les autres purificateurs Daikin).
- > Élimination plus rapide des bactéries dans le filtre.

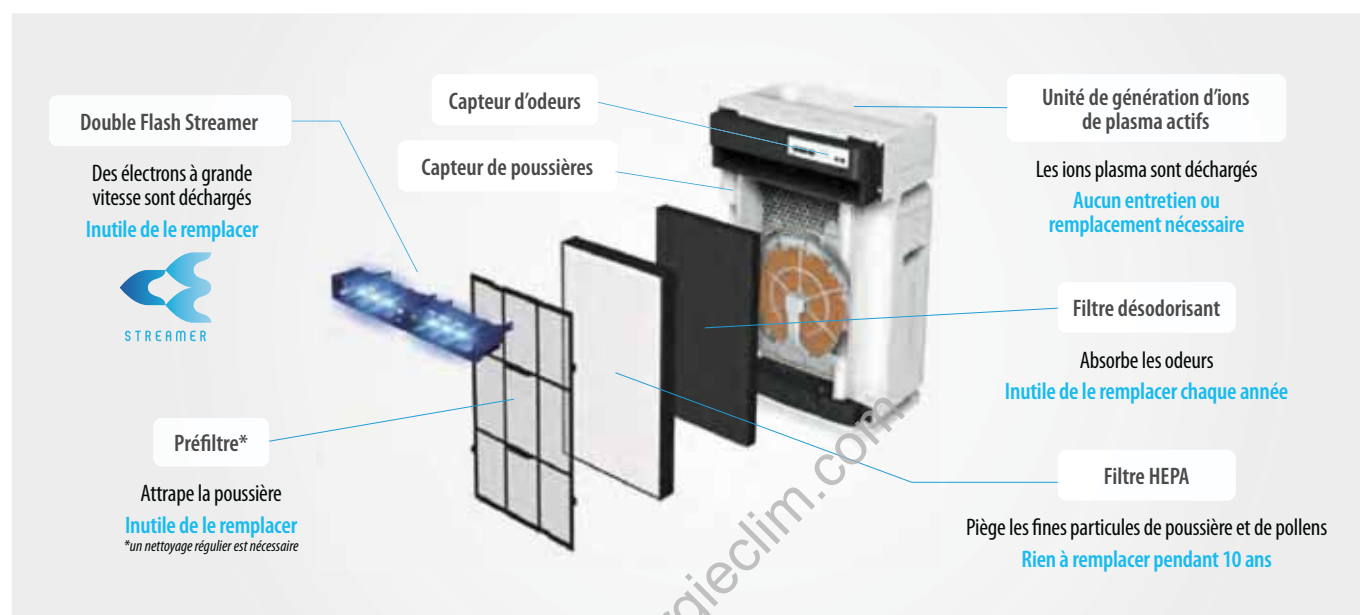

Triple détection grâce aux capteurs de la poussière, des PM2.5 et des odeurs.

Caractéristiques techniques			MCK70YV			
Couleur			Blanc			
Superficie d'utilisation		m <sup>2</sup>	96 <sup>(1)</sup>			
CADR <sup>(2)</sup>		m <sup>3</sup> /h	375			
Mode purification d'air	Vitesse		Silence	Faible	Standard	Turbo
	Débit d'air	m <sup>3</sup> /h	60	132	210	420
	Pression sonore	dB(A)	18	27	37	54
	Consommation énergétique	W	8	10	16	66
Mode humidification	Vitesse		Silence	Faible	Standard	Turbo
	Débit d'air	m <sup>3</sup> /h	102	132	210	420
	Pression sonore	dB(A)	23	27	37	54
	Humidification	ml/h	-	-	-	650
	Consommation énergétique	W	11	12	18	68
Dimensions (H x L x P)		mm	600 x 395 x 287			
Poids		kg	12,5 (sans eau)			
Capacité du réservoir		L	3,6			
Accessoires (option)	Filtre de recharge	HEPA électrostatique	KAFP085A4			
		Humidification	KNME043B4			
Alimentation électrique	Phase/Fréquence/Tension	Hz/V	Monophasée / 50 / 220-240			

(1) selon la norme CADR (JEM) et la norme NRCC-54013-2011) - (2) CADR - Clean Air Delivery Rate : Débit d'air pur

Référence purificateur et humidificateur d'air	MCK70YV
Prix € HT purificateur d'air*	<b>539,16</b>
+ éco-participation	1,67

\* Inklus télécommande IR

# Purificateur et humidificateur d'air MCK70ZW / MCK70ZH



- > Purification et humidification de l'air intelligentes, contrôlées directement depuis un appareil connecté (votre smartphone ou tablette).
- > Un air sain grâce à la méthode « Catch-and-Clean » de Daikin qui consiste à capturer et décomposer les substances nocives.
- > Économique : aucune nécessité de remplacement des filtres pendant 10 ans.
- > Mode silence pour une utilisation dans une chambre la nuit : seulement 19 dB(A).
- > Conception intuitive de l'écran avec l'« œil » Daikin.



INFOS PRÉLIMINAIRES

PURIFICATION ET HUMIDIFICATION DE L'AIR	
Purification et humidification de l'air	
DÉBIT D'AIR	
7,0 m <sup>3</sup> /min   420 m <sup>3</sup> /h	
SUPERFICIE D'UTILISATION	
~96 m <sup>2</sup> *	
HUMIDIFICATION DE L'AIR	
700 ml/h	

\*La superficie est calculée selon la norme NRCC-54013-2011 utilisant la valeur CADR testée selon la norme JEM 1467.

9 zac de soriach 34970 lattes6/18

Les informations présentées dans ce catalogue n'ont qu'un caractère documentaire et de vulgarisation. Ces informations doivent donc toujours être vérifiées. Daikin Airconditioning France ne saurait engager sa responsabilité en cas d'erreur ou de mauvaise interprétation.

# Purificateur d'air MC80Z



- > Purification de l'air intelligente, contrôlée directement depuis un appareil connecté (votre smartphone ou tablette).
- > Un air sain grâce à la méthode « Catch-and-Clean » de Daikin qui consiste à capturer et décomposer les substances nocives.
- > Économique : aucune nécessité de remplacement des filtres pendant 10 ans.
- > Mode silence pour une utilisation dans une chambre la nuit : seulement 19 dB(A).
- > Conception intuitive de l'écran avec l'« œil » Daikin.



INFOS  
PRÉLIMINAIRES

## PURIFICATION DE L'AIR

Purification de l'air

DÉBIT D'AIR

8,0 m<sup>3</sup>/min | 480 m<sup>3</sup>/h

SUPERFICIE D'UTILISATION

~124 m<sup>2</sup>\*

\*La superficie est calculée selon la norme NRCC-54013-2011 utilisant la valeur CADR testée selon la norme JEM 1467.

## Présentation Gamme Purificateurs d'air AstroPure 2000

# Profitez d'un air pur dans le tertiaire avec les purificateurs d'air AstroPure 2000



Bureaux, classes, cantines, hôtels, salles de réunion, salles d'attente et de sport, restaurants et cafés, auditoriums, cinémas... Les bâtiments du tertiaire, avec chacun leurs spécificités, sont soumis à une grande diversité de polluants et de contaminants.

Afin de vous accompagner dans l'amélioration de la qualité de l'air intérieur de ces bâtiments, Daikin propose sous la marque AAF (entité de Daikin) des épurateurs d'air AstroPure 2000 aux nombreux atouts.

## Une filtration complète et efficace

L'AstroPure 2000 aspire l'air de la pièce en partie basse sur 3 côtés et le rejette par le biais d'un diffuseur en partie supérieure. Il est conçu afin de recycler l'air pollué et potentiellement contaminé d'une salle.

L'air est purifié et décontaminé grâce à son filtre HEPA H14 (certifié selon EN 1822) inclus, permettant l'élimination des particules fines de 0,12 µm avec une efficacité de 99,995 %.

En plus du filtre HEPA, deux préfiltres sont proposés : un préfiltre ISO Coarse 70 % fourni en standard et un préfiltre charbon actif ISO Coarse 65 % selon le modèle.

Le préfiltre permet d'éviter l'accumulation de tissus, poussières et grosses particules sur la surface du filtre HEPA. Son efficacité est renforcée par le filtre à charbon actif assurant une filtration moléculaire destinée notamment à l'adsorption des composés organiques volatils (CoV).



## Efficacité quant à la réduction du risque d'exposition aux particules fines et des risques d'infection à la Covid-19

Testée par l'institut Octopus Lab qui propose des solutions logicielles innovantes de prévision de la qualité d'air intérieur pour la conception et l'exploitation de bâtiments sains, l'efficacité de l'AstroPure 2000 a été simulée dans des conditions d'utilisation en réfectoire et open-space\*.

Détails du rapport Octopus Lab : <https://l.ead.me/OctopusLab>

\* Cette étude a été menée avec le modèle BR00000678 doté de la lampe UV-C. Ce modèle n'est pas proposé par Daikin France. Cette étude n'est pas basée sur un test microbiologique en laboratoire, mais sur une simulation d'intelligence artificielle estimant le risque de diffusion des virus et particules fines dans une pièce.

### Efficacité vs. particules fines

En mode éco, l'AstroPure 2000 permet d'abaisser les concentrations moyennes en PM1 de 40 % dans le réfectoire et de 70 % dans l'open-space. Il est préférable de l'allumer 2 h avant l'arrivée des occupants au sein du réfectoire et une heure avant dans l'open-space afin d'abaisser les concentrations en particules fines au seuil minimal atteignable dans les conditions de renouvellement d'air de cette étude.

Réfectoire

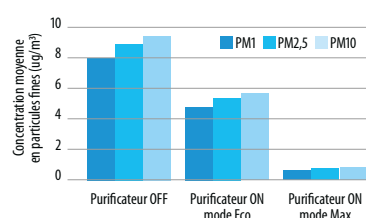

Open-space

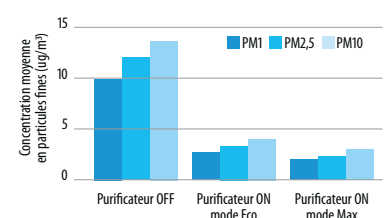

9 zac de soriach 34970 lattes6/18

Les informations présentées dans ce catalogue n'ont qu'un caractère documentaire et de vulgarisation. Ces informations doivent donc toujours être vérifiées. Daikin Airconditioning France ne saurait engager sa responsabilité en cas d'erreur ou de mauvaise interprétation.

## Efficacité vs. Covid-19

Installé dans un réfectoire, l'AstroPure 2000 permet de diminuer le risque d'infection à la Covid-19 d'un tiers, et de moitié lorsque celui-ci est installé dans un open space.

Réfectoire

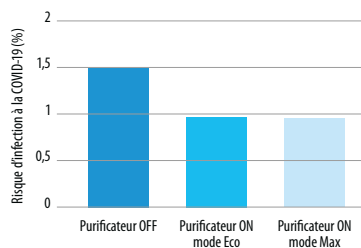

Open-space

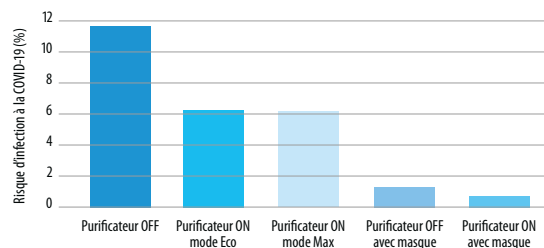

### Le HCSP préconise de la filtration HEPA H13 ou H14 contre le Covid-19

À travers plusieurs avis rendus en 2021 et en s'appuyant sur les résultats d'une étude de l'Agence Nationale de Sécurité Sanitaire de l'Alimentation, de l'Environnement et du Travail (ANSES), le Haut Conseil de la Santé Publique (HCSP) recommande l'utilisation de purificateurs d'air autonomes lorsque l'aération et la ventilation d'un local sont jugées inexistantes ou insuffisantes et qu'il est impossible de réduire la jauge d'accueil.

À ce titre, le HCSP conseille de n'implanter que des unités mobiles de purification d'air par filtration HEPA H13 ou H14 contre le Covid-19.

## Une offre adaptée pour améliorer la qualité d'air des grandes superficies

Grâce à son débit d'air nominal (2 000 m<sup>3</sup>/h), l'AstroPure 2000 traite un local jusqu'à 160 m<sup>2</sup> (avec une hauteur sous plafond de 2,5 m) avec un taux de brassage de 5.

Le renouvellement total de l'air de la pièce est assuré en 12 minutes.

### AstroPure 2000

		Taux de brassage							
		2	3	4	5	6	10	15	20
Renouvellement de l'air, toutes les :		30 min	20 min	15 min	12 min	10 min	6 min	4 min	3 min
Surface traitée (m <sup>2</sup> ) à une hauteur de :	2,5 m	400	267	200	160	133	80	53	40
	3 m	333	222	167	133	111	67	44	33
	4 m	250	167	125	100	83	50	33	25

Disposant d'une pression sonore (à 1 mètre de distance) de 24 à 55 dB(A) selon le débit d'air, les modèles AstroPure 2000 sont adaptés pour évoluer silencieusement dans les environnements tertiaires.

## Une offre « Plug & Play » pour une intégration et une maintenance facilitées

Pour permettre une installation aisée et économique, l'AstroPure 2000 est conçue en tant qu'unité « Plug & Play », si bien qu'aucune modification n'est requise sur site. Il suffit d'installer les filtres à air sélectionnés et de les mettre au rebut lorsqu'ils ne sont plus efficaces.

L'écran LCD de contrôle (selon modèle) offre une interface intuitive et permet un suivi d'encrassement des étages de filtration en temps réel et une adaptabilité du débit d'air.

L'entretien du module est aussi aisé que son installation. La conception à plateau coulissant offre un bon accès au ventilateur et permet son entretien aisé. Le tableau de bord facilement accessible permet d'accéder aux jauges, de réaliser leur entretien et de réguler la vitesse de fonctionnement, le tout de façon aisée.

### Les +

#### 1 Mixer apport d'air neuf et purification de l'air

L'épurateur d'air doit toujours venir en complément d'un apport d'air neuf - ventilation naturelle ou mécanique, qui doit rester la première mesure à prendre à l'intérieur.

#### 2 Combiner purification de l'air et gestes barrières

Dans la lutte contre le COVID-19, certains purificateurs d'air limitent les risques de contamination mais aucun ne les annihile. Se laver les mains régulièrement, porter un masque, respecter une certaine distance interpersonnelle, conservent leur raison d'être dans des environnements à air purifié.

#### 3 Avoir une approche QAI globale

Être acteur de la qualité de l'air dans les locaux en optant pour des matériaux de construction, d'ameublement et de nettoyage peu émissifs en Composés Organiques Volatils (COV)... dans des environnements à air purifié.

# Profitez d'un air pur dans le tertiaire avec les purificateurs d'air AstroPure 2000

La largeur de gamme des purificateurs d'air AstroPure 2000 offre une réponse sur mesure à vos besoins d'amélioration de la qualité de l'air dans les bâtiments tertiaires.

## Décryptage de l'AstroPure 2000

La pression négative dans une pièce évite la propagation des virus dans les autres pièces, zones et environnements. Elle est hautement recommandée pour améliorer la QAI en faisant recirculer l'air intérieur et en assurant aux occupants un confort supérieur.

### Module moteur / ventilateur

La conception du moteur de commutation électronique spécialisé permet une régulation de vitesse variable via potentiomètre. La section complète est montée sur un plateau coulissant, ce qui offre un accès aisé pour l'entretien du ventilateur.



### Installation et maintenance aisées des filtres

La conception unique du système de fixation permet la prise en charge de différents préfiltres et filtre HEPA et facilite ainsi leur installation et maintenance, ainsi que leur mise au rebut lorsqu'ils ne sont plus efficaces. L'intégralité de l'entretien est réalisée par l'arrière de l'unité.

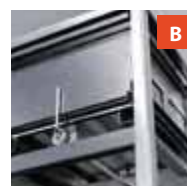

**Périodicité de remplacement des filtres**

- Filtre HEPA : 12 mois
- Préfiltre charbon actif : 6 mois
- Préfiltre : 6 mois.



### Préfiltres

Dans sa configuration standard, l'AstroPure est équipée d'un préfiltre ISO Coarse 70 %. Selon le modèle choisi, l'unité peut également être équipée d'un préfiltre au charbon actif ISO Coarse 65 % pour l'élimination des odeurs désagréables dans la pièce.

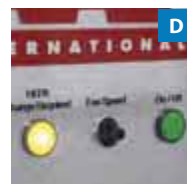

### Interface de commande

AstroPure 2000 est équipé de série de voyants indiquant la nécessité de remplacement des préfiltres ou du filtre HEPA. La mise sous et hors tension de l'unité et la régulation de vitesse sont réalisées via des boutons intégrés. Selon le modèle, un écran LCD complètement numérique remplace alors les voyants lumineux et les boutons de commande.



### Recyclage

En recyclage de l'air, AstroPure 2000 libère l'air purifié dans la pièce via une grille de sortie perforée située sur sa partie supérieure.



### Facile à déplacer

Grâce à ses 4 roues, il peut être déplacé en toute facilité et simplicité au sein d'une pièce.





## 2 modèles pour un confort sur mesure

		Caractéristiques principales			
Gamme	Modèles	Débit d'air max. (m³/h)	Filtre HEPA H14	Filtre charbon	Écran LCD
AstroPure 2000	BR00000554	2000	●		
	BR00000676	2000	●	●	●

Caractéristiques techniques			BR00000554	BR00000676
Débit d'air de calcul		m³/h	2000	
Application			Type console carrossée	
Caisson	Couleur		Finition en acier galvanisé peint	
Dimensions (HxLxP)÷	Unité	mm	1628x720x770	
Poids	Unité	kg	150	
Niveau de pression sonore	Mode purification de l'air Haute vitesse de ventilation	dB(A)	55,9	
Moteur de ventilateur			Réglable en continu	
Dispositifs de sécurité	Élément		Interrupteur de sécurité (arrêt du fonctionnement à l'ouverture du panneau arrière)	
Cordon d'alimentation		m	3	
Alimentation électrique	Phase		1~	
	Fréquence	Hz	50/60	
	Tension	V	230	
Courant de fonctionnement		A	1,73	

Référence	BR00000554	BR00000676
Prix € HT purificateur d'air* + éco-participation	4574 -	5462 -

Accessoires			
Filtre HEPA		Filtre HEPA H14 (EN 1822) - 1493299990	426 € HT
Préfiltre		Pré-filtre charbon ISO coarse 70% - 4531002424	75 € HT
Préfiltre charbon actif		Pré-filtre charbon actif ISO coarse 65% - 4139002424	117 € HT

# Ventilation Double Flux

## Un sujet d'actualité

La qualité de l'air intérieur est au centre de nombreuses préoccupations. Pour y répondre, Daikin a lancé une offre de ventilation double flux dédiée au résidentiel. En effet, la notion de confort ne se limite pas au confort thermique, la qualité de l'air intérieur joue également un rôle clé. Nous souhaitons ainsi aller plus loin dans cette démarche d'amélioration du confort intérieur, en vous proposant la solution de ventilation la plus performante.

Commençons par un peu de pédagogie.

### Ventiler pour rendre l'air intérieur plus sain !

La ventilation est la respiration de la maison. Elle est utile pour faire rentrer, à l'intérieur, l'air frais et sain de l'extérieur.

Renouveler l'air = rendre l'air intérieur plus sain.

### Pourquoi est-il essentiel de bien ventiler ?

#### L'air intérieur est 2 à 5 fois plus pollué que l'air extérieur

Chaque jour, nous inspirons environ 15 kg d'air. Cet air que nous respirons est invisible, mais nous en inhalons ainsi de grandes quantités chaque jour. Il est dégradé par des éléments dits « polluants » émis principalement par l'homme, mais aussi par la nature.

#### L'humidité : l'ennemie n°1 pour la qualité de l'air intérieur

- > Une famille de 4 personnes produit 17 L d'eau / jour. Si l'humidité n'est pas évacuée, elle peut développer de la moisissure.
- > Non traitée, la moisissure est potentiellement responsable d'allergies, de maladies respiratoires, d'infections pulmonaires, d'asthme et de toux.
- > Vivre dans des logements humides et envahis par la moisissure augmente de 40 % le risque d'asthme, notamment chez les enfants plus sensibles car leur système respiratoire n'est pas encore mature.

#### Pourquoi plus ventiler maintenant ?

Nous entendons parler ces dernières années d'un nouveau sigle, la QAI, pour Qualité d'Air Intérieur. Les spécialistes prennent conscience que cette QAI s'est dégradée au fur et à mesure du temps et qu'elle devient un enjeu majeur dans notre société.

#### Isolation, économies d'énergie... oui, mais pas au détriment de la santé !

- > Les nouvelles réglementations en matière d'isolation ont rendu les maisons plus étanches aux entrées d'air « parasites » entraînant ainsi la dégradation de l'air intérieur et pouvant provoquer des problèmes de santé.
- > Autrement dit, les économies se sont faites au détriment du renouvellement d'air intérieur, qui n'est donc plus assuré aujourd'hui de manière optimale.

#### Augmentation des maladies respiratoires

- > La pollution de l'air est en cause dans 74 % des allergies.
- > Les enfants n'ont pas un système respiratoire mature, ils sont plus sensibles et sont les premières victimes de cette détérioration de la qualité de l'air.
- > Le manque de renouvellement d'air intérieur favorise les allergies et l'asthme.

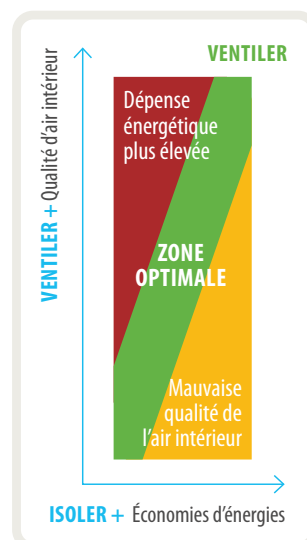
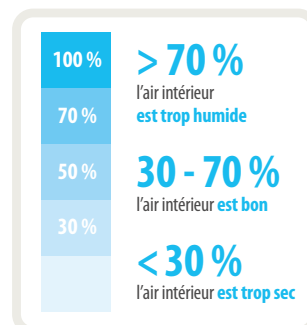

## Quels sont les polluants à détecter ?

La bonne gestion de la qualité d'air intérieur passe par la détection des polluants qui se développent à l'intérieur de la maison. Parmi ces polluants, 2 sont à mesurer scrupuleusement : l'humidité relative et le CO<sub>2</sub>. Leur détection doit permettre aux systèmes de ventilation d'engager des actions correctrices.

### Pourquoi mesure-t-on en base l'hygrométrie ?

- > L'hygrométrie est le taux d'humidité relative (la teneur en vapeur d'eau dans l'air).
- > Plus une maison est humide, plus il est difficile de la chauffer.
- > Une trop forte hygrométrie permet le développement de moisissures dans la maison ou qui engendrent des maladies respiratoires et la dégradation du bâti.
- > 2 types de détection existent à ce jour :
  - La détection mécanique : des tresses de nylon s'allongent avec l'humidité, ce qui ouvre ensuite la bouche de ventilation et libère plus de débit. Une fois la tresse de nylon sèche, la bouche se referme.
  - La détection électronique : une mesure très précise et une réaction du moteur très rapide et proportionnée.

### Pourquoi faire aussi la détection du CO<sub>2</sub> ?

- > Une trop forte concentration en CO<sub>2</sub> peut donner des maux de tête, de la fatigue ou des étourdissements.
- > La teneur en CO<sub>2</sub> est un traceur de la présence humaine dans la maison, mais plus globalement de la qualité du renouvellement d'air.
- > Plus la détection de CO<sub>2</sub> est forte, plus il y a besoin de ventiler. En effet, la respiration, l'activité humaine, créent des polluants qu'il faut évacuer. Bien entendu, même si la détection ne se fait que sur le CO<sub>2</sub>, tous les polluants sont évacués par la même occasion.
- > La détection de CO<sub>2</sub> permet d'améliorer grandement la qualité d'air intérieur la nuit, dans les chambres.

#### Impact du taux de CO<sub>2</sub> dans l'air

(ppm = parties par million)

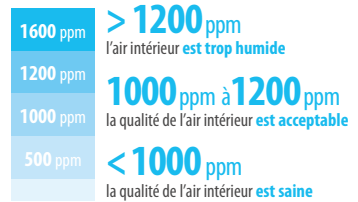

## Quelles sont les principales solutions de ventilation ?

### La ventilation simple flux

Le caisson d'extraction met la maison en dépression (aspiration dans les pièces humides), pour que l'air rentre par les entrées d'air (via les fenêtres) dans les pièces sèches. L'air vicié est extrait depuis les pièces d'eau.

### La ventilation double flux

Le caisson comporte 2 moteurs :

- > Un moteur d'extraction qui aspire l'air dans les pièces humides.
- > Un moteur de pulsion qui souffle l'air dans les pièces sèches.

Les calories de l'air extrait sont récupérées par l'échangeur, et retransmises pour tempérer l'air soufflé dans les pièces sèches.

La prise d'air se fait à un seul endroit et cet air entrant est filtré (nécessité de changer les filtres périodiquement). En hiver, l'air vicié cède ses calories à l'air neuf. Celui-ci pénètre alors préchauffé dans le logement grâce à la présence d'un échangeur thermique. En été, l'air neuf se refroidit au contact de l'air extrait : il pénètre dans la maison naturellement rafraîchi et évite de réchauffer le logement. La nuit, lorsque la température extérieure baisse, le by-pass vous permet d'insuffler l'air frais sans passer par l'échangeur.



Apport d'air naturel  
Extraction d'air mécanique



Apport d'air mécanique  
Extraction d'air mécanique

**Le choix Daikin est fait pour vous offrir la meilleure solution de confort tout en réalisant des économies d'énergie.**

## Profitez d'aides financières en faisant le choix de la VMC double flux en rénovation.

En faisant le choix de VMC double flux, vous bénéficiez d'aides financières.

Prime CEE <sup>(1)</sup> (selon revenu foyer)	Ma Prime Renov <sup>(2)</sup> (selon revenu foyer)	Éco-Prêt Taux Zéro <sup>(3)</sup>	TVA réduite <sup>(4)</sup>



(1) Primes CEE : ces aides sont délivrées par les obligés (fournisseurs d'énergie) - (2) Ma Prime Renov : selon loi de finance en vigueur. Voir conditions sur [www.france-renov.gouv.fr](http://www.france-renov.gouv.fr)

(3) Éco-Prêt à taux zéro : selon loi de finance en vigueur. Voir conditions sur [www.france-renov.gouv.fr](http://www.france-renov.gouv.fr)

(4) Le taux de TVA appliqué aux travaux de rénovation (si le logement a plus de 2 ans) est généralement de 10 %. Cependant, pour les travaux d'amélioration de la performance énergétique, ce taux est réduit à 5,5 %.

# Ventilation Double Flux

# DucoBox Energy Comfort



En se lançant dans la commercialisation de solutions de VMC double flux pour le résidentiel, Daikin a souhaité se rapprocher d'un industriel expert en la matière. Et le choix de l'entreprise DUCO s'est naturellement imposé.

# DUCO

En plus d'être l'un des principaux fabricants européens de systèmes de ventilation, DUCO est une entreprise intégrée qui maîtrise la totalité de son process industriel, depuis les premiers stades de la conception jusqu'à la livraison du produit au client. Nous partageons des valeurs communes qui promeuvent un climat intérieur sain et confortable pour les habitants, en réduisant le plus possible l'impact carbone.

Au delà de ces considérations, nous sommes convaincus que les solutions DUCO que nous proposons vont apporter un confort supplémentaire et significatif aux particuliers et de nombreux avantages pour vous installateurs.

## Une solution unique pour toutes les situations

L'offre de produits DUCO comporte en plus du caisson, un choix complet de composants de commande, ainsi que toutes les bouches d'entrée d'extraction d'air nécessaires à l'installation d'une ventilation mécanique contrôlée sobre et efficace.

## La DucoBox Energy Comfort, la solution de qualité d'air pour vos projets de construction

Avec son débit d'air réglable jusqu'à 325 m<sup>3</sup>/h, cette VMC double flux intelligente et silencieuse est la solution parfaite pour les appartements et les maisons individuelles.

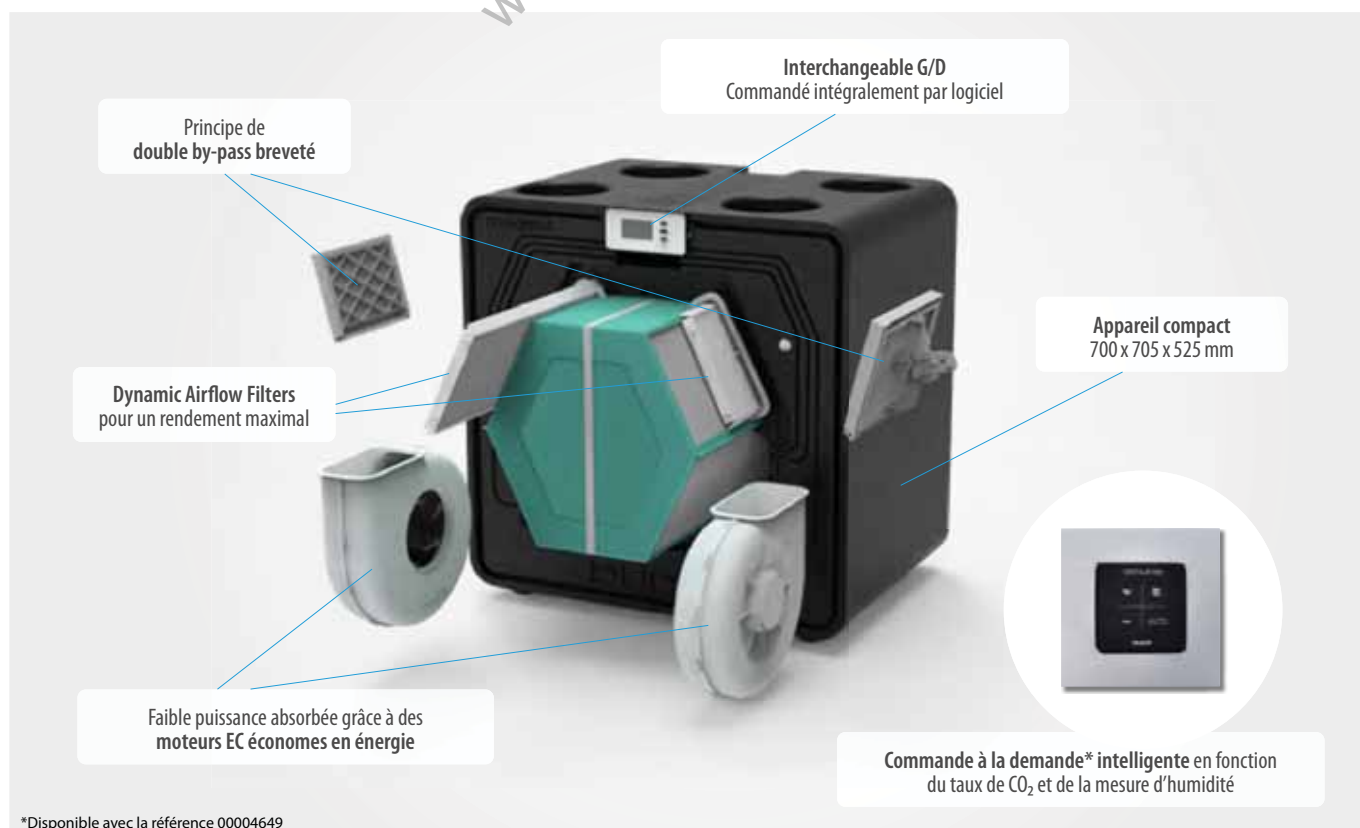

9 zac de soriach 34970 lattes6/18

Les informations présentées dans ce catalogue n'ont qu'un caractère documentaire et de vulgarisation. Ces informations doivent donc toujours être vérifiées. Daikin Airconditioning France ne saurait engager sa responsabilité en cas d'erreur ou de mauvaise interprétation.

## Une installation simplifiée pour l'installateur

### Compact et léger

Ce poids léger de 21 kg peut facilement être monté par une seule personne. Avec ses dimensions compactes, la DucoBox Energy Comfort trouve parfaitement sa place dans un petit local technique !

### Interchangeable gauche / droite

Cette unité est très facile à installer étant donné qu'elle ne requiert aucune opération physique. L'échangeur gauche / droite est entièrement commandé par un logiciel grâce au principe breveté de double by-pass.

### Équilibrage automatique

Basé sur le principe d'équilibrage à pression constante, cette méthode assure un gain de temps de 50 %.

### Installation facilitée grâce à l'application DUCO

L'appli DUCO pour smartphones et tablettes offre une aide maximale à chaque installateur pendant le calibrage et le suivi de l'installation et assure aussi des économies de temps et d'argent.

### Fonction de copie intelligente\*

En intégrant au logiciel une fonction de copie, il est possible, dans le cas d'une construction en série, de reprendre les paramètres au sein d'habitations semblables.

\*Uniquement pour la référence 00004649

### Facile d'entretien

Tous les composants sont accessibles par l'avant pour un entretien rapide et efficace.

### Offre complète à disposition

Des aérateurs aux conduits d'air, en passant par la VMC double flux et les bouches d'aération, nous offrons tout ce dont vous avez besoin pour un climat intérieur sain, confortable et économe en énergie.

## Un confort optimal pour le particulier

### Économies d'énergie et confort thermique

Au-delà des économies d'énergie induites (grâce à la récupération de chaleur en hiver et au principe de free cooling l'été), le modèle DucoBox Energy Comfort est parmi les plus performants du marché. Il atteint le label énergétique A+\*, soit le label le plus élevé.

Vous pouvez encore davantage économiser vos dépenses énergétiques, en optant pour une ventilation double flux « à la demande\*\* » sur la base de détection d'hygrométrie et de CO<sub>2</sub>. Ainsi le système ventile à 10 % quand il n'y a pas de demande ou besoin.

### Amélioration de la qualité d'air intérieur

En plus de l'apport d'air neuf filtré dans les pièces de vie, et de l'extraction de l'air vicié des pièces d'eau, il est possible d'aller encore plus loin pour améliorer la qualité d'air.

Avec la ventilation double flux « à la demande\*\* » sur la base de détection d'hygrométrie et de CO<sub>2</sub>, la qualité d'air intérieur est garantie, grâce à une mesure électronique continue, fiable et précise en conjonction avec la filtration sur l'air entrant.

### Pilotage intelligent du système

La solution assure une communication intelligente par couplage avec ModBus et/ou Ethernet.

Mise en marche et arrêt automatique de la ventilation et commande à distance ? Suivi de la qualité de l'air intérieur de votre maison ? Tout cela est dès à présent possible grâce à l'intégration des systèmes intelligents de Duco dans le Niko Home Control.

\*Avec deux capteurs (disponible avec la référence 00004649). \*\* Disponible avec la référence 00004649.

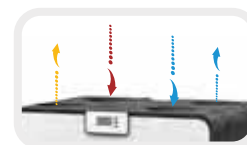

 DUCO  
VENTILATION APP



 DUCO  
VENTILATION APP

**niko**

# Ventilation Double Flux DucoBox Energy Comfort D325





## Zoom sur ses caractéristiques techniques

Caractéristiques générales	
Référence	00004649
Largeur x Hauteur x Profondeur	700 x 705 x 525 mm
Caisson	Tôle d'acier enduite + EPP
Couleurs	Blanc + noir
Raccordements	Diamètre intérieur : Ø 160 mm
Évacuation des condensats	Ø 32 mm (1 ¼") (x2)
Échangeur de chaleur	PET / Polystyrène
Matériaux à l'intérieur	EPP / PP / ABS
Poids	21 kg
Longueur de câble d'alimentation	2 m (depuis le sommet de l'appareil)
Montage	Montage mural (standard), montage au sol sur pied en option

Autres propriétés	
Efficacité énergétique	Avec 2 capteurs : A+. Autres : A
Filtres	Admission d'air : standard : filtre grossier ISO 16890 65% (= G4) Évacuation d'air : Standard : filtre grossier ISO 16890 65% (= G4)
Dérivation en été	Complète (modulation totale)
Protection contre le gel	Déséquilibre
Ventilateurs	Ventilateurs CE à lames incurvées
Configuration automatique	Oui (pression constante)
Régulation constante du débit	Oui
Commandes	Affichage intégré Utilisation de commutateurs de régulation et de capteurs ambiants En option, utilisation d'un smartphone/une tablette (si l'appareil est équipé de la carte à puce)
Capteurs	Intégrés : pression, température, contact de commutation intégré, humidité (capteur en option) Externes : CO <sub>2</sub> (capteur ambiant en option), humidité (capteur ambiant en option), contact de commutation externe (sans tension) (en option)
Communication	Standard : DUCO RF, DUCO câblé, contact de commutation. Extension possible avec la carte à puce : ModBus, entrée PWM, sortie PWM, contact de commutation (x3), Ethernet, logement pour carte micro SD

Caractéristiques électriques	
Puissance électrique max. 325 m³/h à 150 Pa	130 W (2x65 W)
Alimentation électrique	230 V, 50 Hz par câble à 3 fils et prise de terre
Prises	0-10 V entrées/sorties
Type de moteur	CC
Classe IP	IP40
Efficacité	À 325 m³/h : 85 % - À 275 m³/h : 87 % - À 225 m³/h : 88 % - 91 % selon EN 13141-7:2010

N° de mesure	Débit (qv) m³/h	Pression Pa	Puissance absorbée nominale P <sub>w</sub>	SFP Wh/m³	Niveau sonore L <sub>w</sub> *		
					Alimentation dB(A)	Évacuation dB(A)	Niveau de puissance sonore dB(A)
1	325	150	131	0,40	69	58,5	63
2	325	100	115	0,35	69	59	62
3	300	150	113	0,38	67,5	57,5	62
4	300	100	96	0,32	66,5	56	61
5	250	150	82	0,33	65	55	60
6	250	100	71	0,28	63,5	54,5	58,5
7	250	50	59	0,24	62,5	53	56
8	227,5	50	49	0,22	60	49	55
9	200	50	40	0,20	58,5	50	53
10	200	25	35	0,18	57,5	48,5	51,5
11	150	25	23	0,15	52	41,5	47
12	100	25	15	0,15	47,5	39,5	42

\* Niveau de pression sonore mesuré conformément à la norme ISO 3741: 2010. Niveau sonore de l'admission et de l'évacuation conformes à la norme ISO 5135: 1997 (avec correction des canaux)

# Ventilation Double Flux

## DucoBox Energy Comfort D325FR



# Zoom sur ses caractéristiques techniques



Caractéristiques générales	
Référence	00004657
Largeur x Hauteur x Profondeur	700 x 705 x 525 mm
Caisson	Tôle d'acier enduite + EPP
Couleurs	Blanc + noir
Raccordements	Diamètre intérieur : Ø 160 mm
Évacuation des condensats	Ø 32 mm (1 ¼") (x2)
Échangeur de chaleur	PET / Polystyrène
Matériaux à l'intérieur	EPP / PP / ABS
Poids	21 kg
Montage	Montage mural (standard), montage au sol sur pied en option

Autres propriétés	
Domaine d'emploi	Du T2 (1 salle de bain, 1 WC) Au T5 (2 salles de bain, 2 WC, 1 salle d'eau)
Efficacité énergétique	A
Filtres	Filtres Admission d'air : standard : ePM1 55% (=F7) Évacuation d'air : Standard : filtre grossier ISO 16890 65% (= G4)
Dérivation en été	Complète (modulation totale)
Protection contre le gel	Déséquilibre
Ventilateurs	Ventilateurs CE à lames incurvées
Configuration automatique	Oui (débit constant)
Régulation constante du débit	Oui
Commandes	Affichage intégré Commande à distance à piles, RF/230V ou Câblé En option, utilisation d'un smartphone / une tablette (si l'appareil est équipé de la carte à puce)
Capteurs	Intégrés : pression, température, contact de commutation intégré
Communication	Standard : DUCO RF, DUCO câblé. Extension possible avec la carte à puce : ModBus, entrée PWM, sortie PWM, contact de commutation (x3), Ethernet, logement pour carte micro SD

Caractéristiques électriques	
Puissance électrique selon NF	de 15,1 à 35,4 (W-Th-C)
Alimentation électrique	230V, 50 Hz par câble à 3 fils et prise de terre
Prises	0-10V entrées/sorties
Type de moteur	CC
Classe IP	IP40
Efficacité thermique selon NF	0,94
Puissance acoustique au soufflage selon NF	43 dB(A) (testé avec un silencieux D160, longueur 1 m)

N° de mesure	Débit (qv) m³/h	Pression Pa	Puissance absorbée nominale P <sub>w</sub>	SFP Wh/m³	Niveau sonore L <sub>w</sub> *		
					Alimentation dB(A)	Évacuation dB(A)	Niveau de puissance sonore dB(A)
1	325	150	131	0,40	69	58,5	63
2	325	100	115	0,35	69	59	62
3	300	150	113	0,38	67,5	57,5	62
4	300	100	96	0,32	66,5	56	61
5	250	150	82	0,33	65	55	60
6	250	100	71	0,28	63,5	54,5	58,5
7	250	50	59	0,24	62,5	53	56
8	227,5	50	49	0,22	60	49	55
9	200	50	40	0,20	58,5	50	53
10	200	25	35	0,18	57,5	48,5	51,5
11	150	25	23	0,15	52	41,5	47
12	100	25	15	0,15	47,5	39,5	42

\*\* Niveau de pression sonore mesuré conformément à la norme ISO 3741: 2010. Niveau sonore de l'admission et de l'évacuation conformes à la norme ISO 5135: 1997 (avec correction des canaux)

# Bénéficiez d'un service client haut de gamme avec la solution HSN



Dans le cadre du programme de service Stand by Me, le logiciel HSN propose la solution la mieux adaptée au logement de votre client. En tant qu'installateur, vous avez la possibilité de demander un devis rapide pour la DucoBox Energy Comfort ou un calcul détaillé basé sur les plans du logement, que vous fournissez.

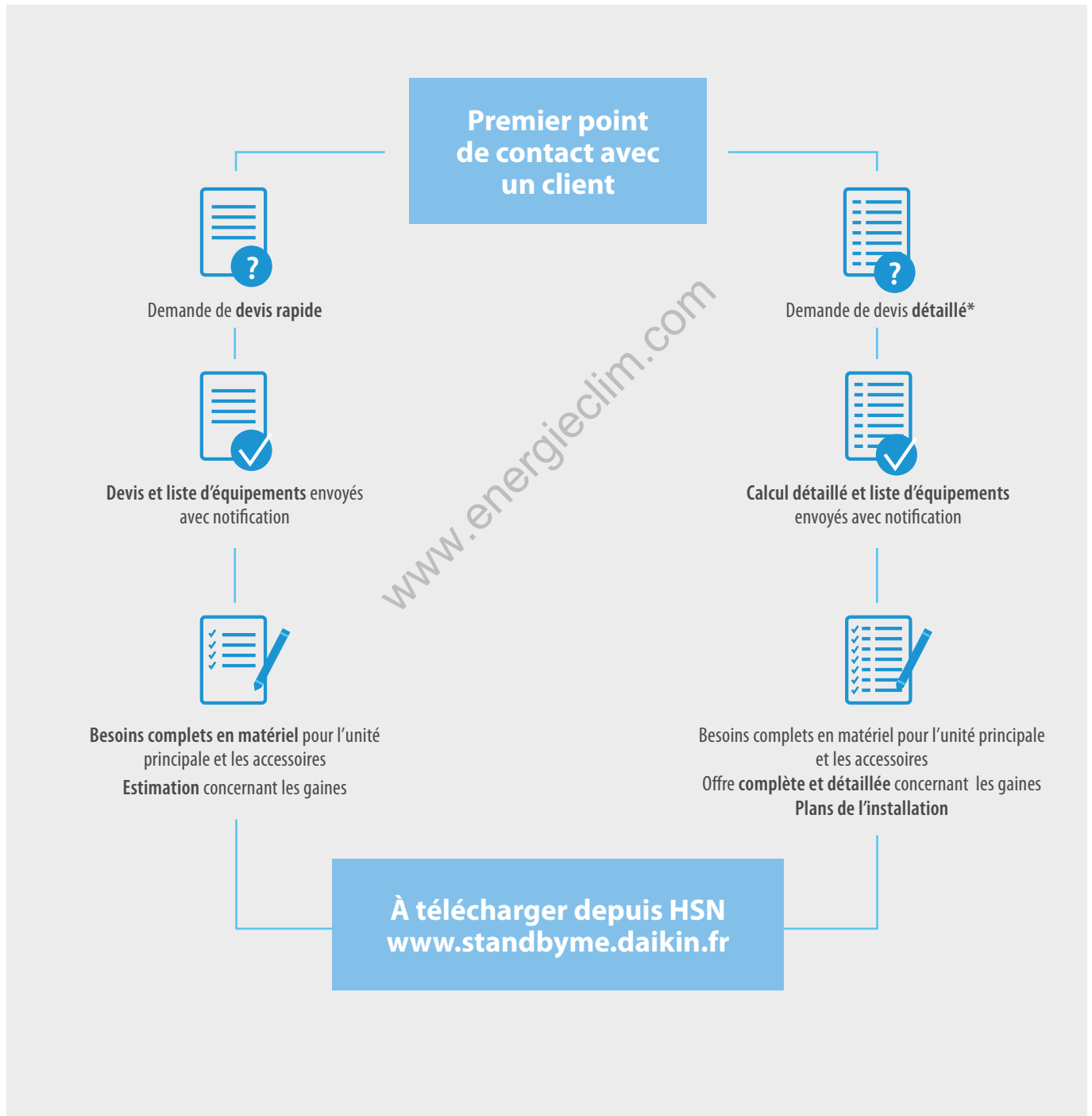

\* Sur engagement d'achat



# Ventilation Double Flux - DucoBox Energy Comfort







## Sélection du matériel

### Unité de ventilation Double Flux

	Désignation	Référence	Prix € HT + éco-participation
	<b>DucoBox Energy Comfort D325</b> Unité de ventilation Double Flux	00004649*	<b>3 344</b> 4,17
	<b>DucoBox Energy Comfort D325FR</b> Unité de ventilation Double Flux (certifiée NF)	00004657	<b>3 405</b> 4,17



\*Cette unité peut être installée dans le marché de la rénovation (remplace la référence 00004485).

### Accessoires optionnels pour installation

	Désignation	Référence	Prix € HT
	<b>Siphon plat</b> Ce siphon à membrane plat d'une hauteur de 64 mm permet de gagner de la place et présente moins de risques de fuites d'air.	00004376	<b>109</b>
	<b>Socle de montage sur pied</b> Dans les situations où un montage mural de la DucoBox Energy Comfort est impossible, ce support de montage permet un montage au sol. Utilisation du siphon plat exigée. LxHxP (DucoBox Energy Comfort inclus) : 700x828x525 mm.	00004546	<b>191</b>
	<b>Jeu de filtres 2 x Coarse 65 %</b> Jeu de filtres 2x Coarse 65% (= G4)	00004547	<b>102</b>
	<b>Jeu de filtres :</b> ePM1 55% (=F7) / filtre grossier ISO 65% (= G4)	00004661	<b>126</b>
	<b>Passerelle de communication</b> Communication ModBus et/ou connexion Ethernet (pour couplage avec la DUCO Ventilation App).	00004251	<b>323</b>
	<b>Set câble Coaxial 8 m</b>	00004418	<b>N/A*</b>
	<b>Clapet multizone DucoBox Energy (Sensorless) D125</b>	00004761	<b>N/A*</b>
	<b>Clapet multizone DucoBox Energy (Sensorless) D160</b>	00004760	<b>N/A*</b>
	<b>Pré-chauffage</b> DucoBox Energy Comfort - 1425W Cable de communication à connecter sur le PCB Cable d'alimentation 230V Pré-chauffage modulaire.	00004807	<b>N/A*</b>

9 zac de soriach 34970 lattes6/18

## Accessoires optionnels pour installation

	Désignation	Référence	Prix € HT
	<b>Duco Adaptateur 230VAC-24VDC/20W</b> Le Duco Adaptateur 230VAC-24VDC/20W est la solution pour alimenter les composants Duco Wired à partir d'une prise 230V. La somme de la puissance de crête de tous les composants DUCO connectés peut atteindre un maximum de 20 W lorsqu'un seul adaptateur est utilisé.	00004762	N/A
	<b>Duco Transformateur 230VAC-24VDC/20W + boîtier</b> Le Duco Transformateur 230VAC-24VDC/20W est la solution par excellence pour alimenter les composants Duco Wired à partir d'une connexion centrale 230V. La pièce est livrée avec un boîtier de dérivation en standard. La somme de la puissance de crête de tous les composants DUCO connectés peut atteindre un maximum de 20 W lorsqu'un seul transformateur est utilisé.	00004763	N/A

## Composants de commande

	Désignation	Référence	Prix € HT
	<b>Capteur d'humidité (Capteur intégré)</b> Ce capteur est installé dans le conduit d'évacuation de la DucoBox Energy Comfort mesure de manière centralisée le taux d'humidité de l'air extrait de l'habitation. Un capteur intégré d'humidité maximum par appareil.	00004723*	303

\*Remplace la référence 00004545.

## Outils



	Désignation	Référence	Prix € HT
	<b>DucoFlex Coupe-conduit D63</b>	00004599	107
	<b>DucoFlex Coupe-conduit D75</b>	00004688	119
	<b>DucoFlex Coupe-conduit D90</b>	00004689	128

## DucoFlex : connexions

	Désignation	Référence	Prix € HT
	<b>Pièce de connexion avec joint D160/D160 (M/M)</b>	00004724	N/A*
	<b>Pièce de connexion avec joint D180/D160 (M/M)</b>	00004725	N/A*
	<b>Pièce de connexion avec joint D180/D180 (M/M)</b>	00004726	N/A*
	<b>Pièce de connexion avec joint D200/D180 (M/M)</b>	00004727	N/A*

## Commandes et capteurs externes

La commande à distance, qui peut être utilisée comme commande locale, est généralement installée dans les pièces humides, comme la salle de bains et/ou la cuisine. Un capteur est une commande à distance, disponible pour le capteur CO<sub>2</sub> ou d'humidité intégré.

	Désignation	Référence	Prix € HT
 	<b>Commande à distance RF - Batterie - Blanc / Noir</b> Une commande à distance permet à l'utilisateur de forcer la machine dans la position 1 (10 % de sa capacité maximale), 2 (50 %) ou 3 (100 %), ou de laisser la machine fonctionner en mode automatique.	00004600/ 00004175	<b>133</b>
	<b>Commande à distance RF - Câblé - Blanc / Noir</b> Une commande à distance permet à l'utilisateur de forcer la machine dans la position 1 (10 % de sa capacité maximale), 2 (50 %) ou 3 (100 %), ou de laisser la machine fonctionner en mode automatique.	00004602/ 00004601	<b>267</b>
	<b>Capteurs CO2 RF - Câblé* - Blanc / Noir</b> Ces commandes à distance déterminent, à travers les mesures de CO <sub>2</sub> et d'hygrométrie, le fonctionnement de la machine si la commande à distance est dans la position « AUTO ».	00004604/ 00004603	<b>530</b>
	<b>Capteur CO2 - sans commande RF / Câblé* - Blanc / Noir</b> Ces capteurs fonctionnent de la même façon que les commandes avec capteurs expliqués ci-dessus, sauf que la fonction de « commande à distance » n'est pas incluse. Idéale pour les chambres à coucher ou aucune commande est nécessaire.	00004637/ 00004636	<b>402</b>
	<b>Capteurs d'humidité RF - Câblé* - Blanc / Noir</b> Ces commandes à distance déterminent, à travers les mesures de CO <sub>2</sub> et d'hygrométrie, le fonctionnement de la machine si la commande à distance est dans la position « AUTO ».	00004606/ 00004605	<b>323</b>
	<b>Contact de commutation RF/230 VCA</b> Le Contact de commutation peut remplir l'une des fonctions suivantes lors de la fermeture du contact hors tension (une seule fonction par Contact de commutation) : - Détection de présence (dans les cabinets de toilette) - Possibilité d'activer le système de ventilation sur une position prédéfinie (0 - 100 %) - Couplage avec pompe à chaleur	00004174	<b>216</b>

\*Disponible avec la DucoBox Energy Comfort 325/00004649

## Bouches de ventilation design et insonorisantes

	Désignation	Référence	Prix € HT
	<b>DucoVent Design - Carré Standard</b> L/H x P : 180 x 180 mm – Extraction	00004179	<b>133</b>
	<b>DucoVent Design - Carré XL</b> L/H x P : 215 x 52 mm – Extraction + Pulsion	00004226	<b>133</b>
	<b>DucoVent - Design Rond</b> D x P : 215 x 52 mm – Extraction + Pulsion	00004210	<b>133</b>
	<b>DucoVent Design - Carré Arrondi Standard</b> D x P : 180 x 52 mm – Extraction	00004211	<b>133</b>
	<b>DucoVent Design - Carré Arrondi XL</b> L/H x P : 215 x 52 mm – Extraction + Pulsion	00004227	<b>133</b>
	<b>DucoVent Basic</b> Extraction + Pulsion	00004178	<b>33</b>

## Traversée via porte

Le DoorVent est un aérateur de passage qui peut se placer discrètement dans des portes intérieures. Contrairement à un espace libre sous la porte, le DoorVent permet d'éviter les courants d'air ainsi que les nuisances sonores.







	Désignation	Référence	Prix € HT
	<b>DoorVent RAL 9001</b>	10300800	<b>79</b>
	<b>DoorVent RAL 9010</b>	10300700	<b>79</b>

Autres couleurs RAL que celles décrites ci-dessus sur demande.

9 zac de soriach 34970 lattes6/18

## Composants standards

	Désignation	Référence	Prix € HT
	<b>DucoFlex Conduits flexibles</b> Les conduits antistatiques et antibactériens DucoFlex sont rapides à installer grâce à leur forme ronde et flexible. Grâce à la résistance interne réduite, une bonne installation contribuera également à créer un système de ventilation efficace sur le plan énergétique.	<b>DucoFlex Conduits flexibles ronds D63 (50 m)</b>	00004552 <b>279</b>
		<b>DucoFlex Conduits flexibles ronds D75 (50 m)</b>	00004674 <b>349</b>
		<b>DucoFlex Conduits flexibles ronds D90 (50 m)</b>	00004692 <b>416</b>
	<b>DucoFlex Joint d'étanchéité</b> Le joint d'étanchéité DucoFlex (EPDM) assure un raccordement rapide et parfaitement étanche entre les conduits d'air et les accessoires.	<b>DucoFlex Joint d'étanchéité D63 (x 10)</b>	00004553 <b>30</b>
		<b>DucoFlex Joint d'étanchéité D75 (x 10)</b>	00004675 <b>35</b>
		<b>DucoFlex Joint d'étanchéité D90 (x 10)</b>	00004676 <b>44</b>
	<b>DucoFlex Manchon d'accouplement</b> Le manchon d'accouplement offre la possibilité de relier les conduits DucoFlex de manière solide et étanche. Une butée intégrée empêche de trop enfoncer les conduits.	<b>DucoFlex Manchon d'accouplement D63</b>	00004554 <b>14</b>
		<b>DucoFlex Manchon d'accouplement D75</b>	00004677 <b>16</b>
		<b>DucoFlex Manchon d'accouplement D90</b>	00004678 <b>21</b>
	<b>DucoFlex Coude 90°</b> Le coude permet de réaliser un coude à 90° dans un conduit flexible.	<b>DucoFlex Coude 90° D75</b>	00004679 <b>40</b>
		<b>DucoFlex Coude 90° D90</b>	00004680 <b>49</b>
	<b>DucoFlex Adaptateur coudé pour bouche modèle long ovale D125</b> Le DucoFlex adaptateur coudé est un élément multifonctionnel qui permet de connecter un adaptateur 3x63, 2x75 ou 2x90.		00004681 <b>30</b>
	<b>DucoFlex Adaptateur coudé pour bouche modèle court ovale D125</b> Le DucoFlex adaptateur coudé est un élément multifonctionnel. Cela permet de connecter un adaptateur 3x63, 2x75 ou 2x90.		00004682 <b>28</b>
	<b>DucoFlex Adaptateur conduit ovale</b> L'adaptateur permet de raccorder 3x DucoFlex D63 ou 2x DucoFlex D75/D90 à un raccord ovale DucoFlex. Grâce au principe intelligent « Click & Go », les conduits DucoFlex peuvent être raccordés rapidement et de manière parfaitement étanche.	<b>DucoFlex Adaptateur 3 x 63 conduit ovale</b>	00004684 <b>40</b>
		<b>DucoFlex Adaptateur 2 x 75 conduit ovale</b>	00004685 <b>44</b>
		<b>DucoFlex Adaptateur 2 x 90 conduit ovale</b>	00004686 <b>44</b>
	<b>DucoFlex Caisson de distribution sol et plafond 4x ovale (F) D160</b> Le caisson de distribution est un élément multifonctionnel avec 4 connexions ovale et une colonne montante D160. En combinaison avec les adaptateurs 3x DucoFlex D63, 2x DucoFlex D75 ou 2x DucoFlex 90, le caisson de distribution peut être utilisé avec un maximum de 12x DucoFlex D63 ou 8x DucoFlex D90/D75.		00004687 <b>105</b>
	<b>DucoFlex Caisson de distribution sol et plafond 3x ovale (F) 1x ovale (M) D160</b> Le caisson de distribution est un élément multifonctionnel avec 3 connexions ovale (F) et 1 connexion ovale (M). Cela permet de le coupler avec le caisson de distribution 4x ovale et ainsi obtenir un caisson de distribution 6x ovale (F).		00004701 <b>105</b>
	<b>DucoFlex Caisson de distribution conduits flexibles (sol) 12x63 D180</b> Le caisson de distribution D180 (sol) fait la connexion entre maximum 12 conduits DucoFlex D63 et le conduit ascendant D180 en direct. Grâce au principe intelligent « Click & Go », les conduits DucoFlex peuvent être raccordés rapidement et de manière parfaitement étanche.		00004563 <b>253</b>
	<b>DucoFlex Caisson de distribution conduits flexibles (sol) 12x63 pour 2x conduit ovale</b> Le caisson de distribution 2x ovale (sol) fait la connexion entre maximum 12 conduits DucoFlex D63 et 2x DucoFlex ovale. Cela permet de positionner le caisson de manière plus accessible. Grâce au principe intelligent « Click & Go », les conduits DucoFlex peuvent être raccordés rapidement et de manière parfaitement étanche.		00004565 <b>253</b>
	<b>DucoFlex Caisson de distribution conduits flexibles (plafond) 12x63 - D180</b> Le caisson de distribution (plafond) D180 fait la connexion entre maximum 12 conduits DucoFlex D63 et le conduit ascendant D180 (en direct). Grâce au principe intelligent « Click & Go », les conduits DucoFlex peuvent être raccordés rapidement et de manière parfaitement étanche.		00004564 <b>253</b>
	<b>DucoFlex Raccordement pour conduit ascendant D160 &gt; 2x ovale</b> Le raccordement pour conduit ascendant est un élément multifonctionnel. Il fait la connexion entre 2x DucoFlex ovale et un conduit ascendant D160. En combinaison avec les adaptateurs 3x63, 2x75 ou 2x90 le raccordement peut être utilisé comme caisson de distribution avec un maximum de 6 raccords DucoFlex D63 ou 4 raccords DucoFlex D75/D90.		00004566 <b>65</b>

	Désignation	Référence	Prix € HT
	<b>DucoFlex Conduit ovale rigide L163 x H68 x P1150 mm</b> Les conduits rigides DucoFlex ovales permettent, en combinaison avec le raccordement D160 - 2x ovale, de positionner un caisson de distribution à un endroit favorable.	00004567	<b>33</b>
	<b>DucoFlex Coude 90°/45° horizontal conduit ovale rigide</b> Dans la version standard, le coude horizontal permet de réaliser un coude à 90° dans un conduit ovale rigide. La pièce peut facilement être découpée pour obtenir un coude à 45°.	00004609	<b>30</b>
	<b>DucoFlex coude vertical 90 conduit ovale rigide</b> Le coude vertical permet de réaliser un coude vertical de 90° dans un conduit ovale rigide.	00004699	<b>30</b>
	<b>DucoFlex Manchon d'accouplement pour conduit ovale rigide</b> Le manchon d'accouplement assure une connexion rapide et étanche entre les conduits et raccords ovales.	00004568	<b>12</b>
	<b>DucoFlex Raccordement horizontale D125 ovale</b> La pièce de raccordement D125 ovale permet d'effectuer rapidement un raccordement horizontal entre des conduits ronds D125 avec un conduit ovale DucoFlex ou une pièce de raccordement optionnelle pour les conduits DucoFlex.	00004638	<b>40</b>
	<b>DucoFlex Raccordement horizontale 2x ovale D160</b> La pièce de raccordement D160 2x ovale permet d'effectuer rapidement un raccordement horizontal entre des conduits ronds D160 avec 2 conduit ovale DucoFlex ou une pièce de raccordement optionnelle pour les conduits DucoFlex.	00004700	<b>53</b>

## Traversée via toit plat et incliné - Extérieur

	Désignation	Référence	Prix € HT
	<b>DucoFlex Sortie de toiture compacte D160 - Ardoise</b>	00004582	<b>163</b>
	<b>DucoFlex Sortie de toiture compacte D160 - Terracotta</b>	00004580	<b>163</b>
	<b>DucoFlex Sortie de toiture universelle D160/180 (1 m)</b>	00004578	<b>265</b>
	<b>DucoFlex Passage de toiture plate D204</b>	00004581	<b>72</b>
	<b>DucoFlex Tuile sortie de toiture universelle D205</b>	00004579	<b>279</b>

## Traversée via façade - Extérieur

	Désignation	Référence	Prix € HT
	<b>DucoFlex Grille murale pour extérieur D160 - Noir / Blanc</b>	00004584/ 00004627	<b>188</b>
	<b>DucoFlex Grille murale pour extérieur D180 - Noir / Blanc</b>	00004585/ 00004628	<b>226</b>

9 zac de soriach 34970 lattes6/18

## Conduits isolés

	Désignation	Référence	Prix € HT
	<b>DucoFlex conduit rigide isolé avec raccord D160 L1000 mm</b> Le Conduit rigide isolé DucoFlex D160 est un conduit de ventilation lisse et isolé en PSE. La bonne performance isolante de ce produit empêche la formation d'un pont thermique et donc de la condensation lors de l'évacuation de l'air pollué ou de la reprise de l'air extérieur.	00004569	<b>56</b>
	<b>DucoFlex conduit rigide isolé avec raccord D180 L1000 mm</b> Le Conduit rigide isolé DucoFlex D180 est un conduit de ventilation lisse et isolé en PPE. La bonne performance isolante de ce produit empêche la formation d'un pont thermique et donc de la condensation lors de l'évacuation de l'air pollué ou de la reprise de l'air extérieur.	00004570	<b>70</b>
	<b>DucoFlex coude isolé 90° avec raccord D160</b> Le Coude isolé DucoFlex 90° D160 est un coude pour conduits de ventilation lisse et isolé en PSE.	00004571	<b>35</b>
	<b>DucoFlex coude isolé 90° avec raccord D180</b> Le Coude isolé DucoFlex 90° D180 est un coude pour conduits de ventilation lisse et isolé en PPE.	00004572	<b>49</b>
	<b>DucoFlex coude isolé 45° avec raccord D160</b> Le Coude isolé DucoFlex 45° D160 est un coude pour conduits de ventilation lisse et isolé en PSE.	00004573	<b>35</b>
	<b>DucoFlex coude isolé 45° avec raccord D180</b> Le Coude isolé DucoFlex 45° D180 est un coude pour conduits de ventilation lisse et isolé en PPE.	00004574	<b>44</b>
	<b>DucoFlex raccord isolé D160</b> Le raccord isolé DucoFlex D160 est une pièce de raccordement pratique qui permet de relier rapidement et de manière étanche les différents composants en PSE.	00004575	<b>9</b>
	<b>DucoFlex raccord isolé D180</b> Le raccord isolé DucoFlex D180 est une pièce de raccordement pratique qui permet de relier rapidement et de manière étanche les différents composants en PPE.	00004576	<b>16</b>

## Silencieux

	Désignation	Référence	Prix € HT
	<b>DucoFlex Silencieux flexible D125 L1000 mm</b>	00004586	<b>30</b>
	<b>DucoFlex Silencieux flexible D125 (M/F) L1000 mm</b>	00004630	<b>70</b>
	<b>DucoFlex Silencieux flexible D160 (M/M) L1000 mm</b>	00004631	<b>81</b>
	<b>DucoFlex Silencieux flexible D180 (M/M) L1000 mm</b>	00004632	<b>88</b>
	<b>DucoFlex Silencieux semi rigide D160 (M/M) L1000 mm</b>	00004587	<b>123</b>
	<b>DucoFlex Silencieux semi rigide D180 (M/M) L1000 mm</b>	00004588	<b>144</b>



9 zac de soriech 34970 lattes6/18

# Gamme ERQ

www.energieclim.com

## Chauffage, climatisation & traitement de l'air



Bureaux



Magasins



Restaurants



# Groupes de condensation par air réversibles pour rideaux d'air et CTA

Magasins, bureaux, salles de spectacles, entrepôts, restaurants... Les systèmes Daikin sont la réponse pour tous vos clients à la recherche de solutions de chauffage-climatisation, mais aussi d'équipements périphériques de traitement de l'air neuf ou de séparation climatique.

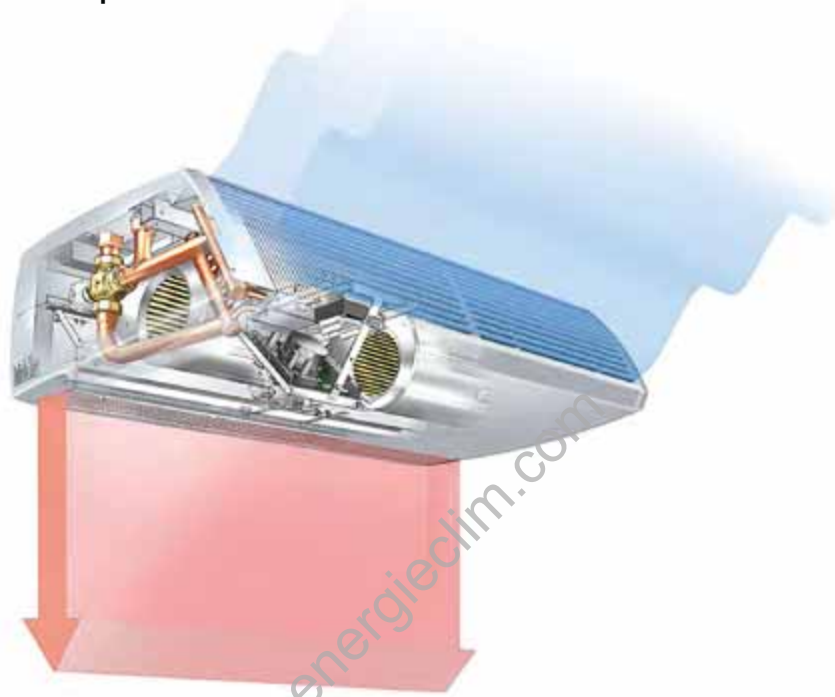

## Groupes de condensation par air

Les groupes réversibles Inverter de la gamme ERQ peuvent désormais se connecter à des rideaux d'air chaud ou à des centrales de traitement d'air (CTA) (via des kits de commande).

Grâce à cette gamme dédiée, vous avez la possibilité de mettre à profit la haute performance énergétique des matériels Daikin pour ces nouvelles applications visant à améliorer le confort des occupants tout en réalisant des économies d'énergie.

## Zoom sur... les rideaux d'air chaud

Découvrez tous les champs d'application des groupes ERQ et leurs utilisations avec les rideaux d'air chaud thermodynamiques Biddle.Assistant.

## Séparation climatique, le confort assuré à chaque ouverture de porte

### Sans rideau d'air chaud

- > Perte de chaleur
- > Inconfort dû à l'entrée d'air froid
- > Hausse de la consommation

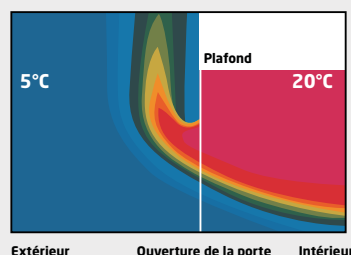

### Avec rideau d'air chaud

- > Confort & économies d'énergie

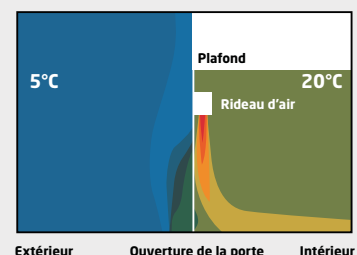

# Connexion sur des rideaux d'air chaud Biddle

## Application 1

ERQ Inverter R-410A - Puissance 12,5 à 31,5 kW



### Points forts de cette solution

- > Groupes ERQ développés pour les applications de type rideaux d'air chaud.
- > Assurer un confort optimal pour les occupants durant l'hiver même en cas d'ouvertures fréquentes des portes (magasin, agence bancaire...).

- > Solution technique génératrice d'économies d'énergie grâce aux COP élevés des groupes ERQ.
- > Très large choix de rideaux d'air chaud en fonction du type de porte équipée (hauteur, largeur) et des contraintes d'installation (différents types de rideaux disponibles : encastrés, apparents ou gainables).

- > Système garanti 3 ans pièces et 5 ans compresseur pour les groupes ERQ.

# Groupes de condensation ERQ combinés avec les rideaux d'air chaud CYQS-M-L • R-410A

www.energieclim.com

Pour accéder à plus  
d'informations techniques  
<https://lead.me/ERQ-AV>  
<https://lead.me/ERQ-AW>



## Informations techniques

Groupe extérieur	ERQ100AV	ERQ125AV	ERQ125AW	ERQ140AV	ERQ200AW	ERQ250AW
Indice puissance frigorifique	12,50 kW	16,00 kW	16,00 kW	18,00 kW	25,00 kW	31,50 kW

## Caractéristiques en mode CHAUD

Performances							
Puissance restituée à +7°C (min./nom./max.)	kW	-/12,50/-	-/16/-	-/16/-	-/18/-	-/25/-	-/31,50/-
COP*		4,56	4,15	4,00	3,94	4,50	4,09
Plage de fonctionnement	°CBH	-20~15,50	-20~15,50	-20~15,00	-20~15,50	-20~15,00	-20~15,00

## Caractéristiques générales

Type de compresseur		Scroll	Scroll	Scroll	Scroll	Scroll	
Dimensions (capot et grilles inclus) - HxLxP	mm	1 345 x 900 x 320	1 345 x 900 x 320	1 680 x 635 x 765	1 345 x 900 x 320	1 680 x 930 x 765	1 680 x 930 x 765
Poids de l'unité	kg	120	120	159	120	187	240
Débit d'air Chaud (nominal)	m³/h	6 120	6 300	5 700	6 300	10 260	11 100
<b>Acoustique</b>							
Pression sonore Chaud (nominale)	dB(A)	52	53	54	55	57	58

## Caractéristiques frigorifiques

		R-410A	R-410A	R-410A	R-410A	R-410A	R-410A
Réfrigérant							
Charge / Eq. CO <sub>2</sub>	kg/T	4,00/8,40	4,00/8,40	6,20/12,90	4,00/8,40	7,70/16,10	8,40/17,50
Longueur de tuyauterie max (UE > UI)	m	55	55	55	55	55	55
Dénivelé max (UE > UI)	m	-	-	-	-	-	-
Diamètre tube liquide	"	3/8	3/8	3/8	3/8	3/8	3/8
Diamètre tube gaz	"	5/8	5/8	5/8	3/4	3/4	7/8

## Caractéristiques électriques

		1~/50/230	1~/50/230	3~/50/400	1~/50/230	3~/50/400	3~/50/400
Phase/Fréquence/Tension	Ph/Hz/V						
Calibre disjoncteur	A	32	32	16	32	25	25
Liaison F1, F2	mm²	2G1,5	2G1,5	2G1,5	2G1,5	2G1,5	2G1,5

## Tarifs

Groupe extérieur	ERQ100AV	ERQ125AV	ERQ125AW	ERQ140AV	ERQ200AW	ERQ250AW
Prix € HT groupe extérieur + éco-participation	5 698	6 200	6 200	6 812	10 045	11 769

Pour accéder à plus d'informations techniques  
<https://lead.me/rideaux-d-air-chaud>

## Un large choix de rideaux d'air chaud

Taille rideaux	Largeur de porte (cm)	Hauteur de porte (cm)	Indice / pts	Modèle	ERQ100AV	ERQ125AV(w)	ERQ140AV	ERQ200AW	ERQ250AW
Small	150	200~230	80	CYQS150DK80(*)BN	● Pair				
	200	200~230	100	CYQS200DK100(*)BN	● Pair	● Pair			
	250	200~230	140	CYQS250DK140(*)BN	● Pair	● Pair	● Pair	● Pair	
Medium	100	230~250	80	CYQM100DK80(*)BN	● Pair				
	150	230~250	80	CYQM150DK80(*)BN	● Pair	● Pair			
	200	230~250	100	CYQM200DK100(*)BN	● Pair	● Pair	● Pair		
	250	230~250	140	CYQM250DK140(*)BN				● Pair	● Pair
Large	100	250~300	125	CYQL100DK125(*)BN		● Pair	● Pair	● Pair	
	150	250~300	200	CYQL150DK200(*)BN				● Pair	● Pair
	200	250~300	250	CYQL200DK250(*)BN					● Pair
	250	250~300	250	CYQL250DK250(*)BN					● Pair

\* 3 types au choix : Modèle F apparent - Modèle C cassette - Modèle R encastré gainé.  
Contactez votre interlocuteur Daikin.



Modèle F apparent



Modèle C cassette



Modèle R encastré gainé

# Connexion sur des Centrales de Traitement d'Air (CTA)

## Application 2

### ERQ Inverter R-410A - Puissance 11,2 kW à 28 kW

#### Points forts de cette solution

- > Groupe ERQ développé pour les applications CTA (fourniture obligatoire d'un échangeur R-410A sur site).
- > Solution technique génératrice d'économies d'énergie grâce aux COP élevés des groupes ERQ.
- > Large gamme de kits d'expansion de 5 kW à 25 kW.
- > Différents modes de contrôle de la température via commande BRC1H52.
- > Commande marche/arrêt à distance possible via une carte additionnelle KRP4A51.



#### Contrôle type X

Se fait grâce à un contrôleur 0~10 volts à sa sonde d'air (à fournir sur site) et en fonction de deux valeurs de sondes frigorifiques.

La sonde d'air sera placée au choix :

- Au soufflage (Ts)
- Après le mélange (Tm) ou à la reprise (Tr)
- En Ambiance (Ta)

Accessoires livrés : les deux sondes frigorifiques sont livrées avec le kit.

Matériel à fournir sur site : un contrôleur 0~10 volts, une sonde d'air et une BRC Daikin pour la maintenance.

#### Contrôle type Y

Se fait en fonction de la température d'évaporation (Te) en froid et de la température de condensation (Tc) en chaud.

Le réglage de Te (de 3 °C à 10 °C) et Tc (de 43 °C à 49 °C) se fera à la mise en service via une commande BRC Daikin.

Accessoires livrés : les deux sondes frigorifiques sont livrées avec le kit.

**Matériel à fournir : une commande BRC Daikin uniquement pour la mise en service.**

#### Contrôle type Z

Se fait en fonction des valeurs des deux sondes frigorifiques et des deux sondes d'air (l'une incluse dans la télécommande Daikin et l'autre dans le kit).

La sonde d'air sera placée au choix :

- Dans l'ambiance (Ta)
- Avant la batterie (Tm ou Tr)

Accessoires livrés : les deux sondes frigorifiques et une sonde d'air sont livrées avec le kit.

Matériel à fournir : une commande BRC Daikin pour le contrôle.

#### Configurations possibles

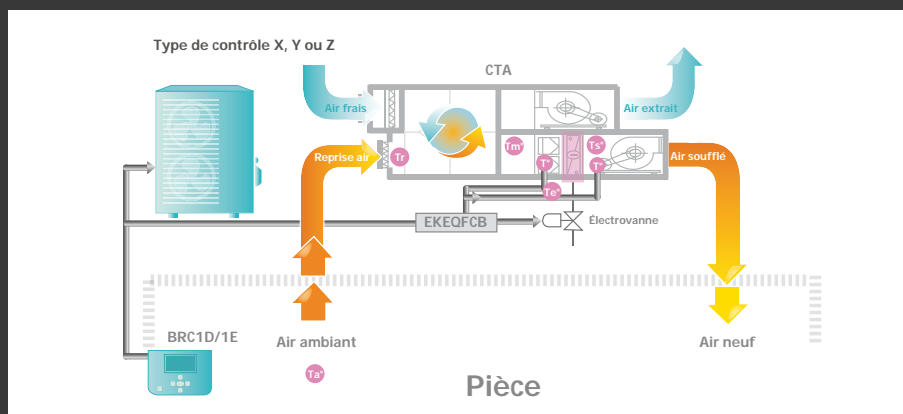

# Groupes de condensation ERQ combinés avec des kits pour CTA • R-410A

www.energieclim.com

Pour accéder à plus d'informations techniques  
<https://lead.me/ERQ-AV>  
<https://lead.me/ERQ-AW>



## Informations techniques

Groupe extérieur	ERQ100AV	ERQ125AV	ERQ125AW	ERQ140AV	ERQ200AW	ERQ250AW
Indice puissance frigorifique	11,20 kW	14,00 kW	14,00 kW	15,50 kW	22,40 kW	28,00 kW

## Caractéristiques en mode FROID

Performances							
Puissance restituée à +35°C (min./nom./max.)	kW	-/11,20/-	-/14/-	-/14/-	-/15,50/-	-/22,40/-	-/28/-
EER*		3,99	3,99	3,98	3,42	4,29	3,77
Plage de fonctionnement	°CBS	-5~46	-5~46	-5~43	-5~46	-5~43	-5~43

## Caractéristiques en mode CHAUD

Performances							
Puissance restituée à +7°C (min./nom./max.)	kW	-/12,50/-	-/16/-	-/16/-	-/18/-	-/25/-	-/31,50/-
COP*		4,56	4,15	4,00	3,94	4,50	4,09
Plage de fonctionnement	°CBH	-20~15,50	-20~15,50	-20~15,00	-20~15,50	-20~15,00	-20~15,00

## Caractéristiques générales

Type de compresseur		Scroll	Scroll	Scroll	Scroll	Scroll	
Dimensions (capot et grilles inclus) - HxLxP	mm	1 345 x 900 x 320	1 345 x 900 x 320	1 680 x 635 x 765	1 345 x 900 x 320	1 680 x 930 x 765	1 680 x 930 x 765
Poids de l'unité	kg	120	120	159	120	187	240
Débit d'air Froid (nominal)	m³/h	6 360	6 360	5 700	6 360	10 260	11 100
Débit d'air Chaud (nominal)	m³/h	6 120	6 300	5 700	6 300	10 260	11 100
<b>Acoustique</b>							
Pression sonore Chaud (nominale)	dB(A)	52	53	54	55	57	58

## Caractéristiques frigorifiques

		R-410A	R-410A	R-410A	R-410A	R-410A	R-410A
Réfrigérant		R-410A	R-410A	R-410A	R-410A	R-410A	R-410A
Charge / Eq. CO2	kg/T	4,00/8,40	4,00/8,40	6,20/12,90	4,00/8,40	7,70/16,10	8,40/17,50
Longueur de tuyauterie max (UE > UI)	m	55	55	55	55	55	55
Dénivelé max (UE > UI)	m	-	-	-	-	-	-
Diamètre tube liquide	"	3/8	3/8	3/8	3/8	3/8	3/8
Diamètre tube gaz	"	5/8	5/8	5/8	3/4	3/4	7/8

## Caractéristiques électriques

		1~/50/230	1~/50/230	3~/50/400	1~/50/230	3~/50/400	3~/50/400
Phase/Fréquence/Tension	Ph/Hz/V	1~/50/230	1~/50/230	3~/50/400	1~/50/230	3~/50/400	3~/50/400
Calibre disjoncteur	A	32	32	16	32	25	25
Liaison F1, F2	mm²	2G1,5	2G1,5	2G1,5	2G1,5	2G1,5	2G1,5

## Tarifs

Groupe extérieur	ERQ100AV	ERQ125AV	ERQ125AW	ERQ140AV	ERQ200AW	ERQ250AW
Prix € HT groupe extérieur + éco-participation	5 698	6 200	6 200	6 812	10 045	11 769

## Kits boîtiers détenteurs EKEXV

Pour accéder à plus d'informations techniques <https://lead.me/EKEXV>

		EKEXV63	EKEXV80	EKEXV100	EKEXV125	EKEXV140	EKEXV200	EKEXV250
Dimensions - HxLxP	mm	401 x 215 x 78	401 x 215 x 78	401 x 215 x 78	401 x 215 x 78	401 x 215 x 78	401 x 215 x 78	401 x 215 x 78
Poids de l'unité	kg	2,9	2,9	2,9	2,9	2,9	2,9	2,9
Plage de fonctionnement	°CBS	-20~46	-20~46	-20~46	-20~46	-20~46	-20~46	-20~46
Plage de fonctionnement	°CBH	-20~46	-20~46	-20~46	-20~46	-20~46	-20~46	-20~46
Pression sonore Chaud (maximale)	dB(A)	45	45	45	45	45	45	45

## Tarifs

Boîtiers détenteurs	EKEXV63	EKEXV80	EKEXV100	EKEXV125	EKEXV140	EKEXV200	EKEXV250
Prix € HT + éco-participation	282	294	306	319	332	357	387

## Boîtiers de contrôle EKEQ

Pour accéder à plus d'informations techniques <https://lead.me/EKEQ>

		EKEQFCBA			EKEQDCB		
Type de gestion		X, Y			Z		
Dimensions - HxLxP	mm	132 x 400 x 200			132 x 400 x 200		
Poids de l'unité	kg	3,9			3,8		
Plage de fonctionnement	°CBS	-10~40			-10~40		
Plage de fonctionnement	°CBH	-10~40			-10~40		
Phase/Fréquence/Tension	Ph/Hz/V	1~/50/230			1~/50/230		

## Tarifs

Boîtiers de contrôle	EKEQFCBA	EKEQDCB
Prix € HT + éco-participation	1 417	1 317

## Compatibilité entre les différents composants

Type	Secteur	Groupes extérieurs		Boîtiers de contrôle		Boîtiers détenteurs					
		Modèle	EKEQDCB	EKEQFCB	EKEXV63	EKEXV80	EKEXV100	EKEXV125	EKEXV140	EKEXV200	EKEXV250
Réversible	230/1/50	ERQ100AV	●	●	●	●	●	●	●	-	-
		ERQ125AV	●	●	●	●	●	●	●	-	-
		ERQ140AV	●	●	●	●	●	●	●	-	-
	380/3N/50	ERQ125AW	●	●	●	●	●	●	●	●	-
		ERQ200AW	●	●	-	-	●	●	●	●	●
		ERQ250AW	●	●	-	-	-	●	●	●	●

Nb : fournir un échangeur R-410A sur site.

9 zac de soriach 34970 lattes6/18

Les informations présentées dans ce catalogue n'ont qu'un caractère documentaire et de vulgarisation. Ces informations doivent donc toujours être vérifiées. Daikin Airconditioning France ne saurait engager sa responsabilité en cas d'erreur ou de mauvaise interprétation.

## Le Contact Service Daikin

Daikin vous propose un service complet, de la mise en service à la maintenance.

Nos techniciens Daikin Services & Solutions interviennent auprès des professionnels et des utilisateurs.

## Les garanties

**Garantie 1 an :** comprend la prestation de mise en service ainsi que la garantie main d'œuvre de 1 an. Au terme de cette première année, l'utilisateur pourra souscrire à un contrat de maintenance auprès de Daikin et s'il le souhaite, prolonger ses garanties pièces et main d'œuvre.

**Garantie 2 ans :** comprend la prestation de mise en service, une visite d'entretien au terme des 12 mois de fonctionnement, ainsi qu'une garantie main d'œuvre de 2 ans. Au terme des deux années, l'utilisateur pourra souscrire à un contrat de maintenance auprès de Daikin et s'il le souhaite, prolonger ses garanties pièces et main d'œuvre.

## Les offres

### Garantie 1 an

Référence	Désignation	Article	Prix € HT
250.MPR_SPLIT_01	Mise en service Split	Split 15 à 60	373,00€
250.MPR_SKP_01	Mise en service Sky Air pair	Sky Air pair 71 à 140	468,00€
250.MPR_MULT02_01	Mise en service Multisplit 2 unités	Multisplit 2 unités	450,00€
250.MPR_MULT03_01	Mise en service Multisplit 3 unités	Multisplit 3 unités	535,00€
250.MPR_MULT04_01	Mise en service Multisplit 4 unités	Multisplit 4 unités	650,00€
250.MPR_MULT05_01	Mise en service Multisplit 5 unités	Multisplit 5 unités	755,00€
250.MPR_OP_ECS_01	Mise en service option ECS Multi+	ECS Multi+*	90,00€
250.MPR_AZCO_01	Mise en service Airzone combiné	Option système Airzone combiné**	80,00€
250.MPR_VACO_01	Mise en service Vecteur Air combiné	Option système Vecteur Air combiné**	80,00€

### Garantie 2 ans

Référence	Désignation	Article	Prix € HT
250.MPR_SPLIT_02	Mise en service Split	Split 15 à 60	545,00€
250.MPR_SKP_02	Mise en service Sky Air pair	Sky Air pair 71 à 140	635,00€
250.MPR_MULT02_02	Mise en service Multisplit 2 unités	Multisplit 2 unités	632,00€
250.MPR_MULT03_02	Mise en service Multisplit 3 unités	Multisplit 3 unités	720,00€
250.MPR_MULT04_02	Mise en service Multisplit 4 unités	Multisplit 4 unités	808,00€
250.MPR_MULT05_02	Mise en service Multisplit 5 unités	Multisplit 5 unités	896,00€
250.MPR_OP_ECS_01	Mise en service option ECS Multi+	Article : ECS Multi+*	110,00€
250.MPR_AZCO_02	Mise en service Airzone combiné	Option système Airzone combiné**	90,00€
250.MPR_VACO_02	Mise en service Vecteur Air combiné	Option système Vecteur Air combiné**	90,00€

\* Prestation valable uniquement si la mise en service est réalisée avec le système de rafraîchissement/chauffage principal. \*\* Prestation valable uniquement si la mise en service est réalisée avec le système de rafraîchissement/chauffage principal ; article à associer avec l'article de mise en service du système principal. Les prix n'incluent pas la fourniture du réfrigérant qui sera facturée en supplément de la prestation. Vous pouvez nous communiquer en avance les mètres pour que le Service Technique puisse chiffrer le prix du complément de réfrigérant.

## Applicable depuis le 1<sup>er</sup> janvier 2023

**Vous trouverez ci-dessous les montants des éco-participations applicables depuis le 1<sup>er</sup> janvier 2023.**

Ces montants s'appliquent à tous les prix HT des produits assujettis au barème DEEE et qui sont mentionnés dans nos **Catalogues Pompes à Chaleur Air / Air 2023**.

Ce document sera disponible en version pdf sur notre extranet ou sur demande auprès de votre agence Daikin.

## Montant\* des éco-participations depuis le 1<sup>er</sup> janvier 2023

### Écologic

Produits concernés	Tranche de poids	Code éco-participation	Éco-participation depuis le 01/01/2023 Montant € HT
PAC et autres équipements d'échange thermique monobloc dont déshumidificateurs, climatiseurs, chauffe-eaux thermodynamiques (Groupes extérieurs monoblocs)	40,01 à 80kg > 80kg	M1MPAC03 M1MPAC04	15,00 19,17
PAC et autres équipements d'échange thermique circuit ouvert dont déshumidificateurs, climatiseurs, chauffe-eaux thermodynamiques (Groupes extérieurs bi-blocs)	> 0 kg	M1SPAC01	6,67
Autres gros équipements dont l'une des dimensions extérieures est supérieure à 50 cm (Unités intérieures, modules hydrauliques, ballons ECS...)	0 à 5 kg 5,01 à 9 kg 9,01 à 15 kg 15,01 à 35 kg > 35 kg	M4AGEQ01 M4AGEQ02 M4AGEQ03 M4AGEQ04 M4AGEQ05	0,58 1,04 2,08 4,17 8,33
Chaudières hybrides, fioul ou gaz	0 à 60kg	M4CECH01	5,00

### Éco-systèmes

Produits concernés	Tranche de poids	Code éco-participation	Éco-participation depuis le 01/01/2023 Montant € HT
Purificateur d'air (Aircleaner)	> 5 kg	14040	1,67